



الروض المعطار في تشجير بحف الأزهار

تقديم وتجهيز
كاميل سلمان الجبوري

بإشراف
مركز نشر التراث المخطوط

بِسْمِ اللَّهِ الرَّحْمَنِ الرَّحِيمِ

الروض المعطار في تشيخه في الأئمه

تقديم وتحرير
كاميل سلمان الجوري

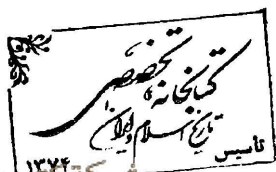

شبكة كتب الشيعة

بإشراف
مركز نشر التراث المخطوط

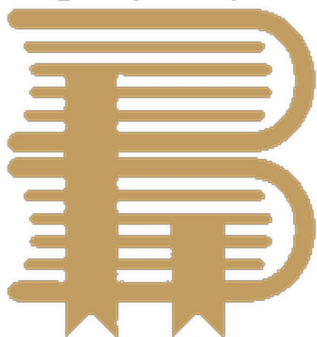

shiabooks.net

رابط بديل < mktba.net

Jubūtī, Kāmil Salmān

جبوري، كامل سلمان

الروض المعطار في تشجير تحفة الأزهار / تقديم وتشجير كامل سلمان الجبوري؛ بإشراف مركز نشر التراث المخطوط... تهران: مركز نشر ميراث مكتوب، آينه ميراث، كتابخانه تخصصی تاريخ اسلام و ايران، ۱۳۲۰ ق. - ۱۹۹۹ م. - ۱۳۷۸ ش.

ص. ۳۹۰ - (ميراث مكتوب: ۶۳ تاريخ و جغرافيا: ۶)

ISBN 964-6781-09-8 (4 VOL. SET)

بها: ۲۰۰۰۰ ریال (ج. ۳)

ISBN 964-6781-22-5 (VOL. 4)

فهرستونوسی بر اساس اطلاعات فیبا.

این کتاب جلد چهارم از «تحفة الأزهار و زلال الأنهار في نسب أبناء الأئمة الأطهار» ضامن بن شدقم و در حقیقت تنمۀ آن است.

Ai-Rawḍ al-Mi'ār Fī Tašjīr Tuḥfat al-Azhār

ص.ع. لاتینی شده:

عربی:

۱. سادات - نسبنامه. ۲. امامزادگان - نسبنامه. الف. ضامن بن شدقم، قرن ۱۱ ق. تحفة الأزهار و زلال الأنهار في نسب أبناء الأئمة الأطهار. ب. مركز نشر ميراث مكتوب. آينه ميراث. ج. كتابخانه تخصصی تاريخ اسلام و ايران. د. عنوان. ه. عنوان: تحفة الأزهار و زلال الأنهار في نسب أبناء الأئمة الأطهار

۲۹۷/۹۸

BP ۵۲/۷/ض ۲۳۰۹۵

ت ۱۷ ض

م ۷۸-۹۶۸۱

كتابخانه ملی ایران

کتابخانه تخصصی
تاریخ اسلام و ایران

میراث
میراث

الروض المعطار في تشجير تحفة الأزهار

تقديم و تشجير: كامل سلمان الجبوري

بإشراف: مركز نشر التراث المخطوط

الناشر: آينه ميراث (مرآة التراث)

الطبعة الأولى: ۱۴۲۰ ق / ۱۹۹۹ م / ۱۳۷۸ ش

العدد: ۱۰۰۰ نسخة

تنضيد الحروف و الإخراج الفني: مركز نشر التراث المخطوط

المطبعة: مؤسسة الطباعة و النشر التابعة لوزارة الثقافة و الإرشاد الإسلامي

ISBN 964-6781-22-5 (VOL. 4)

ISBN 964-6781-09-8 (4 VOL. SET)

عنوان الناشر: ص. ب: ۵۶۹ - ۱۳۱۸۵، طهران، جمهورية إيران الإسلامية

هاتف: ۳ - ۶۱۲ / ۶۴۹۰ / فاكس: ۶۴۰۸۷۵۵

<http://www.apadana.com/MirasMaktoob>

E-mail: MirasMaktoob@apadana.com

الثمن: ۳۰۰۰ تومان



تزخر خزائن مكتباتنا بالمخطوطات القيّمة التي تضمّ ثقافة ثرة لإيران الإسلامية، وهي في جوهرها مآثر العلماء والنوابغ العظام والتي تمثل هويتنا نحن الإيرانيين. وإنّ المهمة الملقاة على عاتق كل جيل أن يبجلّ هذا التراث الثمين و يبذل قصارى جهده لإحيائه و بعثه للتعرف إلى تاريخه و ثقافته و أدبه و ماضيه العلمي.

و رغم جميع الجهود التي بذلت خلال العقود الأخيرة لاكتشاف الكنوز المخطوطة لتراث هذه الأرض و التحقيق و البحث اللذين انصبّا في هذا المضمار، و نشر مئات الكتب و الرسائل القيّمة، فإنّ الطريق مايزال طويلاً حيث توجد آلاف الكتب و الرسائل المخطوطة المحفوظة في المكتبات داخل البلاد و خارجها ممّا لم يتمّ اكتشافه و نشره.

كما أنّ كثيراً من النصوص التراثية و رغم طبعها عدّة مرّات لم ترقّ إلى مستوى الأسلوب العلمي المتوخّى للنشر، بل هي بحاجة إلى إعادة تحقيقها و تصحيحها. إنّ إحياء و نشر الكتب و الرسائل المخطوطة هو الواجب الملحق على عواتق المحققين و المؤسسات الثقافية، و إنّ وزارة الثقافة و الإرشاد الإسلامي و انطلاقاً من أهدافها الثقافية، أسست مركزاً لتسهّم من خلاله و بدعمها لجهود المحققين و الباحثين و بمشاركة الناشرين، في نشر التراث المخطوط، و لتقدم للنخبة المثقفة مجموعة قيّمة من النصوص التراثية و مصادر التحقيق.

مركز نشر التراث المخطوط

الفهرس

- الجزء الأول - في أنساب السادة الحسينيين ٢٥
- عقب الامام الحسن بن علي بن أبي طالب عليه السلام ٢٧
- عقب الحسن بن زيد بن الحسن السبط / عبدالرحمن الشجري / محمد البطحاني ٢٨
- عقب علي الشديد بن الحسن بن زيد بن الحسن السبط عليه السلام ٢٩
- يتبع / عقب علي الشديد بن الحسن بن زيد بن الحسن السبط عليه السلام ٣٠
- عقب هارون الأقطع بن محمد البطحاني بن القاسم الرئيس بن الحسن بن زيد بن الحسن السبط عليه السلام ٣١
- عقب عيسى بن محمد البطحاني بن القاسم الرئيس بن الحسن بن زيد بن الحسن السبط عليه السلام ٣٢
- عقب علي بن عيسى الكوفي بن محمد البطحاني بن القاسم الرئيس بن الحسن بن زيد بن الحسن السبط عليه السلام ٣٣
- عقب القاسم ميمون بن محمد البطحاني بن القاسم الرئيس بن الحسن بن زيد بن الحسن السبط عليه السلام ٣٤
- عقب الحسين الاطروشى بن القاسم ميمون بن محمد البطحاني بن القاسم الرئيس بن الحسن بن زيد بن الحسن السبط عليه السلام ٣٥
- عقب عبدالرحمن الشجري بن القاسم بن الحسن بن زيد بن الحسن السبط عليه السلام ٣٦
- عقب محمد بن عبدالرحمن الشجري بن القاسم بن الحسن بن زيد بن الحسن السبط عليه السلام ٣٧
- عقب حمزة بن محمد بن عبدالرحمن الشجري ٣٨
- عقب علي بن عبدالرحمن الشجري بن القاسم بن الحسن بن زيد بن الحسن السبط عليه السلام ٣٩
- يتبع / عقب علي بن عبدالرحمن الشجري بن القاسم بن الحسن بن زيد ٤٠
- عقب الحسين البرسي بن عبدالرحمن الشجري بن القاسم بن الحسن بن زيد بن الحسن السبط عليه السلام ٤١

- ٤٢ يتبع / عقب الحسين البرسي
- ٤٣ عقب جعفر بن عبدالرحمن الشجري بن القاسم بن الحسن بن زيد
- ٤٤ عقب اسماعيل جالب الحجارة بن الحسن بن زيد بن الحسن السبط عليه السلام
- ٤٥ عقب زيد بن الحسن بن زيد بن الحسن بن زيد بن الحسن السبط عليه السلام
- ٤٦ عقب الحسن المثنى بن الامام الحسن السبط / عقب جعفر بن الحسن المثنى
- ٤٧ يتبع / عقب جعفر بن الحسن المثنى / عقب محمد السليق بن الحسن بن جعفر بن الحسن المثنى
- ٤٨ المثنى
- ٤٩ يتبع / عقب جعفر بن الحسن المثنى / عقب علي بن جعفر بن الحسن المثنى
- ٥٠ عقب عبدالله بن الحسن بن جعفر بن الحسن المثنى
- ٥١ عقب علي بن عبدالله بن الحسن بن جعفر بن الحسن المثنى
- ٥٢ يتبع / عقب علي بن عبدالله بن الحسن بن جعفر بن الحسن المثنى
- ٥٣ عقب داود بن الحسن المثنى / عقب سليمان بن داود بن الحسن المثنى
- ٥٤ يتبع / عقب سليمان بن داود بن الحسن المثنى
- ٥٥ عقب الحسن المثلث بن الحسن المثنى بن الامام الحسن السبط عليه السلام
- ٥٦ عقب ابراهيم الغمر بن الحسن المثنى / عقب ابراهيم طباطبا بن اسماعيل بن ابراهيم الغمر
- ٥٧ عقب الحسن التنج بن ابراهيم طباطبا بن اسماعيل بن ابراهيم الغمر بن الحسن المثنى
- ٥٨ يتبع / عقب الحسن التنج بن ابراهيم طباطبا
- ٥٩ يتبع / عقب الحسن التنج بن ابراهيم طباطبا
- ٦٠ عقب أحمد الرئيس بن ابراهيم طباطبا بن اسماعيل بن ابراهيم الغمر بن الحسن المثنى
- ٦١ يتبع / عقب أحمد الرئيس بن ابراهيم طباطبا
- ٦٢ عقب محمد جمال الدين الرسي بن ابراهيم طباطبا بن اسماعيل بن ابراهيم الغمر بن الحسن المثنى
- ٦٣ عقب اسماعيل بن محمد الرسي بن ابراهيم طباطبا بن اسماعيل بن ابراهيم الغمر بن الحسن المثنى
- ٦٤ عقب محمد العابد بن محمد جمال الدين الرسي بن ابراهيم طباطبا بن اسماعيل بن ابراهيم الغمر بن الحسن المثنى
- ٦٥ يتبع / عقب محمد العابد بن محمد جمال الدين الرسي بن ابراهيم طباطبا

- ٦٦ يتبع / عقب محمد العابد بن محمد جمال الدين الرّسبي بن ابراهيم طباطبا
- ٦٧ يتبع / عقب محمد العابد بن محمد جمال الدين الرّسبي بن ابراهيم طباطبا
- ٦٨ يتبع / عقب محمد العابد بن محمد جمال الدين الرّسبي بن ابراهيم طباطبا
- ٦٩ يتبع / عقب محمد العابد بن محمد جمال الدين الرّسبي بن ابراهيم طباطبا
- ٧٠ عقب الحسين بن محمد جمال الدين الرّسبي بن ابراهيم طباطبا
- ٧١ يتبع / عقب الحسين بن محمد جمال الدين الرّسبي بن ابراهيم طباطبا
- ٧٢ يتبع / عقب الحسين بن محمد جمال الدين الرّسبي بن ابراهيم طباطبا
- ٧٣ يتبع / عقب الحسين بن محمد جمال الدين الرّسبي بن ابراهيم طباطبا
- ٧٤ يتبع / عقب الحسين بن محمد جمال الدين الرّسبي بن ابراهيم طباطبا
- ٧٥ يتبع / عقب الحسين بن محمد جمال الدين الرّسبي بن ابراهيم طباطبا
- ٧٦ يتبع / عقب الحسين بن محمد جمال الدين الرّسبي بن ابراهيم طباطبا
- ٧٧ يتبع / عقب الحسين بن محمد جمال الدين الرّسبي بن ابراهيم طباطبا
- ٧٨ عقب عبدالله المحض بن الحسن المثنى بن الامام الحسن السبط عليه السلام
- ٧٩ عقب محمد النفس الزكيّة بن عبدالله المحض بن الحسن المثنى
- ٨٠ يتبع / عقب محمد النفس الزكيّة بن عبدالله المحض بن الحسن المثنى
- ٨١ يتبع / عقب محمد النفس الزكيّة بن عبدالله المحض بن الحسن المثنى
- ٨٢ عقب يحيى صاحب الديلم بن عبدالله المحض بن الحسن المثنى بن الامام الحسن السبط
- ٨٣ عقب ادريس بن عبدالله المحض بن الحسن المثنى بن الامام الحسن السبط عليه السلام
- ٨٤ يتبع / عقب ادريس بن عبدالله المحض بن الحسن المثنى
- ٨٥ يتبع / عقب ادريس بن عبدالله المحض بن الحسن المثنى
- ٨٦ يتبع / عقب ادريس بن عبدالله المحض بن الحسن المثنى
- ٨٧ عقب موسى الجون بن عبدالله المحض بن الحسن المثنى بن الامام الحسن السبط عليه السلام
- ٨٨ عقب عبدالله بن موسى الجون بن عبدالله المحض
- ٨٩ عقب يحيى السويقي بن عبدالله بن موسى الجون بن عبدالله المحض
- ٩٠ عقب أحمد المسور بن موسى الجون بن عبدالله المحض
- ٩١ السبط عليه السلام
- ٩٢ عقب حسن بن موسى الأبرش بن عبدالله بن موسى الجون بن عبدالله المحض
- ٩٣ عقب داود بن موسى الأبرش بن عبدالله بن موسى الجون بن عبدالله المحض
- ٩٤ يتبع / عقب داود بن موسى الأبرش

- ٩٥ يتبع / عقب داود بن موسى الأبرش
- ٩٦ عقب محمد الأصغر بن موسى الأبرش بن عبدالله بن موسى الجون
- ٩٧ يتبع / عقب محمد الأصغر بن موسى الأبرش
- محمد الحرّاني الثائر بن موسى الأبرش بن عبدالله بن موسى الجون بن عبدالله المحض بن الحسن
- ٩٨ المثقّى
- ٩٩ عقب علي بن محمد الحرّاني الثائر بن موسى الأبرش بن عبدالله بن موسى الجون
- ١٠٠ عقب الحسين بن محمد الحرّاني الثائر بن موسى الأبرش بن عبدالله بن موسى الجون
- ١٠١ يتبع / عقب الحسين بن محمد الحرّاني الثائر بن موسى الأبرش
- ١٠٢ يتبع / عقب الحسين بن محمد الحرّاني الثائر بن موسى الجون
- ١٠٣ عبدالله القود بن محمد الحرّاني الثائر بن موسى الأبرش بن عبدالله بن موسى الجون
- ١٠٤ عقب أحمد بن عبدالله القود بن محمد الحرّاني الثائر بن موسى الأبرش
- ١٠٥ عقب محمد تغلب بن عبدالله القود بن محمد الحرّاني الثائر بن موسى الأبرش
- ١٠٦ عقب علي بن عبدالله القود بن محمد الحرّاني الثائر بن موسى الأبرش
- عقب علي بن الأمير قتادة النابغة بن ادريس بن مطاعن بن عبدالكريم بن عيسى بن حسين
- ١٠٧ بن سليمان بن علي بن عبدالله
- عقب رميثة بن أبي ندى محمد نجم الدين بن الحسن سعدالدين بن علي بن الأمير قتادة
- ١٠٨ النابغة
- عقب محمد شرف الدين بن بركات بن الحسن بن عجلان بن رميثة بن أبي ندى بن الحسن
- ١٠٩ سعدالدين
- عقب حسن بدرالدين بن أبي ندى محمد سعدالدين بن بركات بن محمد شرف الدين بن بركات
- ١١٠ بن الحسن بن عجلان
- عقب حميضة بن أبي ندى محمد نجم الدين بن الحسن سعدالدين بن علي بن الأمير قتادة
- ١١١ النابغة
- ١١٢ يتبع / عقب حميضة بن أبي ندى محمد نجم الدين
- ١١٣ يتبع / عقب حميضة بن أبي ندى محمد نجم الدين
- ١١٤ يتبع / عقب حميضة بن أبي ندى محمد نجم الدين
- ١١٥ جزء الثاني - في أنساب السادة الحسينيين
- ١١٧ عقب الامام الحسين بن علي بن أبي طالب عليه السلام
- ١١٨ عقب الامام علي بن الحسين بن علي بن أبي طالب عليه السلام

- عقب محمد الأكبر الجوّاني بن عبيدالله الأعرج بن الحسين الأصغر بن الامام علي بن الحسين عليه السلام ١١٩
- عقب محمد بن علي بن محمد الجوّاني بن عبيدالله الأعرج الأول ١٢٠
- عقب ابراهيم بن محمد بن علي بن محمد الجوّاني بن عبيدالله الأعرج ١٢١
- عقب محمد بن علي بن ابراهيم بن محمد بن علي بن محمد الجوّاني ١٢٢
- عقب جعفر الحجّة بن عبيدالله الاعرج بن الحسين الأصغر بن علي بن الحسين عليه السلام ١٢٣
- عقب ابوالحسين يحيى النسابة بن الحسن بن جعفر الحجّة بن عبيدالله الأعرج ١٢٤
- عقب علي بن يحيى النسابة بن الحسن جعفر الحجّة بن عبيدالله الأعرج ١٢٥
- عقب أبي الفوارس محمد بن مجدالدين بن علي بن محمد بن علي الأعرج ١٢٦
- عقب علي جلال الدين بن محمد مجدالدين بن علي بن محمد بن علي الأعرج ١٢٧
- عقب طاهر بن يحيى النسابة بن الحسن بن جعفر الحجّة بن عبيدالله الأعرج ١٢٨
- عقب عبيدالله بن طاهر بن يحيى النسابة بن الحسن بن جعفر الحجّة بن عبيدالله الأعرج ١٢٩
- عقب داود بن القاسم بن عبيدالله بن طاهر بن يحيى النسابة ١٣٠
- عقب سيف بن يوسف بن عقيل بن كثير ١٣١
- عقب مهنا الأكبر بن داود بن القاسم بن عبيدالله بن طاهر بن يحيى النسابة ١٣٢
- عقب شهابالدين بن مهنا الأكبر بن داود بن القاسم بن عبيدالله بن طاهر بن يحيى النسابة ١٣٣
- عقب القاسم بن مهنا الأعرج بن شهابالدين الحسين بن مهنا الأكبر بن داود ١٣٤
- عقب هاشم بن القاسم بن مهنا الأعرج بن شهابالدين الحسين بن مهنا الأكبر بن داود ١٣٥
- عقب عيسى بن شيحة بن هاشم بن القاسم بن مهنا الأعرج بن شهابالدين الحسين بن مهنا الأكبر بن داود ١٣٦
- عقب ذيبان بن عصفور بن شداد بن عيسى بن شيحة بن هاشم بن القاسم بن مهنا الأعرج ١٣٧
- عقب الأمير جواز بن شيحة بن هاشم بن القاسم بن مهنا الأعرج بن شهابالدين الحسين بن مهنا الأكبر بن داود ١٣٨
- عقب مقبل بن جواز بن شيحة بن هاشم بن القاسم بن مهنا الأعرج ١٣٩
- عقب عميرة بن عطيفة بن محمد بن مقبل بن جواز بن شيحة بن هاشم بن القاسم بن مهنا الأعرج ١٤٠

- ١٤١ عقب راشد بن عميرة بن عطيفة بن محمد بن مقبل بن جاز بن شيحة
- ١٤٢ عقب منصور بن عطيفة بن محمد بن مقبل بن جاز بن شيحة
- ١٤٣ عقب منصور بن جاز بن شيحة بن هاشم بن القاسم بن مهنا الأعرج
- ١٤٤ عقب علي وعطية إبن منصور بن جاز بن شيحة بن هاشم بن القاسم بن مهنا الأعرج
- ١٤٥ عقب طفيل بن منصور بن جاز بن شيحة بن هاشم بن القاسم بن مهنا الأعرج
- ١٤٦ عقب مانع بن طفيل بن منصور بن جاز بن شيحة بن هاشم بن القاسم بن مهنا الأعرج
- ١٤٧ عقب سند بن طفيل بن منصور بن جاز بن شيحة بن هاشم بن القاسم بن مهنا الأعرج
- ١٤٨ عقب محمد بن سند بن طفيل بن منصور بن جاز بن شيحة بن هاشم
- ١٤٩ عقب نعيم بن منصور بن جاز بن شيحة بن هاشم
- ١٥٠ عقب زييري بن قيس بن ثابت بن نعيم بن منصور بن جاز بن شيحة بن هاشم
- ١٥١ عقب جاز بن منصور بن جاز بن شيحة بن هاشم بن القاسم بن مهنا الأعرج
- عقب حمل بن خزام بن هبة / عقب زهير بن هبة بن سليمان بن جاز بن منصور بن جاز بن شيحة
- ١٥٢ شيحة
- ١٥٣ عقب ابراهيم بن زهير بن هبة بن سليمان بن جاز بن منصور بن جاز بن شيحة
- عقب زاهر بن ابراهيم بن زهير بن هبة بن سليمان بن جاز بن منصور بن جاز بن شيحة
- ١٥٤ شيحة
- ١٥٥ عقب جاز بن هبة بن سليمان بن جاز بن منصور بن جاز بن شيحة
- من أعقاب جاز بن منصور بن جاز بن شيحة بن هاشم التي أوردها المؤلف ولم يوصلها بما سبقها
- ١٥٦ سبقها
- ١٥٧ عقب كيش بن منصور بن جاز بن شيحة بن هاشم بن القاسم بن مهنا الأعرج
- ١٥٨ عقب زيان بن منصور بن جاز بن شيحة بن هاشم بن القاسم بن مهنا الأعرج
- ١٥٩ عقب زهير بن سليمان بن زيان بن منصور بن جاز بن شيحة
- ١٦٠ عقب حميدان بن شامان بن زهير بن سليمان بن زيان بن منصور بن جاز بن شيحة
- عقب فؤاز و منصور إبن حميدان بن شامان بن زهير بن سليمان بن زيان بن منصور بن جاز بن شيحة
- ١٦١ شيحة
- ١٦٢ عقب أحمد بن زهير بن سليمان بن زيان بن منصور بن جاز بن شيحة
- ١٦٣ عقب عرار بن أحمد بن زهير بن سليمان بن زيان بن منصور بن جاز بن شيحة
- عقب مبارك الاعرج بن عرار بن أحمد بن زهير بن سليمان بن زيان بن منصور بن جاز بن شيحة
- ١٦٤ شيحة
- ١٦٥ عقب عبدالواحد بن الأمير مالك بن شهاب الدين الحسين بن مهنا الأكبر

- ١٦٦ عقب مبارك بن عمران بن بذار بن فائز بن محمد بن عتيق بن رميح بن سرحان
- ١٦٧ عقب محمد بن منصور بن محمد بن عبدالله بن عبدالواحد بن الامير مالك
- ١٦٨ عقب خراسان بن منصور بن محمد بن عبدالله بن عبدالواحد بن الامير مالك
- ١٦٩ عقب عامر بن خراسان بن منصور بن محمد
- عقب سرداح بن مقبل بن محمد بن أحمد بن هاشم بن تركي بن مذكور بن عامر بن خراسان ١٧٠
- ١٧١ ... عقب علي بن عبدالواحد بن الأمير مالك بن شهاب الدين الحسين بن مهنا الأكبر
- ١٧٢ عقب توبة بن حمزة بن علي بن عبدالواحد بن الأمير مالك
- ١٧٣ عقب محمد بن عرمة بن نكيثة بن توبة بن حمزة بن علي بن عبدالواحد
- ١٧٤ ... عقب ضامن بن محمد بن عرمة بن نكيثة بن توبة بن حمزة بن علي بن عبدالواحد
- ١٧٥ عقب حسن بن علي بن شدمق بن محمد بن عرمة بن نكيثة
- عقب علي بن الحسن بن علي بن حسن بن علي بن شدمق بن ضامن بن محمد بن عرمة بن نكيثة ١٧٦
- ١٧٧ عقب سبيع بن مهنا الأكبر بن داود بن القاسم بن عبيدالله بن طاهر بن يحيى النسابة
- عقب بريك بن مقرن بن محمد بن أحمد بن قاسم بن أحمد بن حسين بن رميح بن حسين بن راجح بن مهنا بن سبيع، بن مهنا الأكبر ١٧٨
- ١٧٩ عقب عمارة بن سبيع بن مهنا الأكبر
- عقب حيار بن حنتوش بن أحمد بن شليل بن سلطان بن يعيش بن مفرج بن عمارة بن سبيع بن مهنا الأكبر ١٨٠
- عقب علي الخير، الصالح بن عبيدالله الأعرج الأول بن الحسين الأصغر بن الامام علي بن الحسين عليه السلام ١٨١
- عقب محمد الأشر بن عبيدالله الثالث بن علي المحدث بن عبيدالله الثاني بن علي الخير بن عبيدالله الأعرج الأول ١٨٢
- عقب محمد المعروف بابن صخرة بن محمد الأشر بن عبيدالله الثالث ١٨٣
- عقب هبة الله النفيس، و عمر مجد الدين إبن محمد بن عبدالله بن محمد المعروف بابن صخرة بن محمد الأشر بن عبيدالله الثالث ١٨٤
- عقب أحمد ابن بن محمد الأشر بن عبيدالله الثالث ١٨٥
- عقب حمزة مختلس الوصيّة بن عبيدالله الأعرج بن الحسين الأصغر بن الامام علي بن الحسين عليه السلام ١٨٦
- ١٨٧ عقب ابراهيم سنور بن محمد الحرّون بن حمزة مختلس الوصيّة بن عبيدالله الأعرج

- عقب الحسين كوسج بن ابراهيم سنور بن محمد الحرّون بن حمزة مختلس الوصية .. ١٨٨
- عقب ابراهيم بن محمد بن ابراهيم بن ضياء الدين بن ابراهيم بن محمد بن الحسن بن مهدي بن ابراهيم بن الحسين بن محمد بن الحسين كوسج ١٨٩
- عقب محمد شمس الدين بن محمد ضياء الدين بن ابراهيم بن محمد بن ابراهيم بن ضياء الدين ١٩٠
- عقب أحمد البرك بن ابراهيم سنور بن محمد الحرّون بن حمزة مختلس الوصية بن عبيدالله الأعرج ١٩١
- عقب علي بن الحسين الأصغر بن الامام علي بن الحسين عليه السلام ١٩٢
- عقب محمد بن ابي القاسم الفارسي بن بن أحمد بن حمزة بن محمد المشترك بن الحسن بن محمد الكرش بن جعفر بن عيسى بن علي بن الحسين الأصغر ١٩٣
- عقب سليمان بن الحسين الأصغر بن الامام علي بن الحسين عليه السلام ١٩٤
- عقب أحمد بن الحسن بن سليمان بن الحسين الأصغر بن الامام علي بن الحسين عليه السلام ١٩٥
- عقب الحسين بن سليمان بن الحسين الأصغر بن الامام علي بن الحسين عليه السلام ١٩٦
- عقب سمحلا بن حمزة صنهاجة بن الحسين بن سليمان بن الحسين الأصغر بن الامام علي بن الحسين عليه السلام ١٩٧
- عقب عبدالله الباهر العقيقي بن الحسين الأصغر بن الامام علي بن الحسين عليه السلام ١٩٨
- عقب محمد بن العقيقي بن جعفر بن صحصح بن عبدالله الباهر العقيقي بن الحسين الأصغر بن الامام علي بن الحسين عليه السلام ١٩٩
- عقب علي الرئيس بن محمد العقيقي بن جعفر بن صحصح بن عبدالله الباهر العقيقي بن الحسين الأصغر ٢٠٠
- عقب أحمد المحدث بن علي الرئيس بن محمد بن العقيقي بن جعفر بن صحصح بن عبدالله الباهر العقيقي بن الحسين الأصغر ٢٠١
- عقب مايكديم بن علي الرئيس بن محمد العقيقي بن جعفر صحصح بن عبدالله الباهر العقيقي بن الحسين الأصغر ٢٠٢
- عقب جعفر بن محمد العقيقي بن جعفر صحصح بن عبدالله الباهر العقيقي بن الحسين الأصغر ٢٠٣
- عقب اسماعيل المنقذي بن محمد العقيقي بن جعفر صحصح بن عبدالله الباهر العقيقي بن الحسين الأصغر ٢٠٤
- عقب الحسن الخليصي بن علي بن محمد بن علي الرئيس بن اسماعيل المنقذي بن محمد العقيقي بن جعفر صحصح بن عبدالله الباهر ٢٠٥

- عقب ابراهيم بن اسماعيل المنقذي بن محمد العتيقي بن جعفر صحصح بن عبدالله الباهر العتيقي
 بن الحسين الأصغر ٢٠٦
- عقب محمد جمال الدين بن حسن بن أبي زيد بن علي بن أبي زيد بن هادي بن أبي زيد بن علي
 كباكي بن عبدالله بن ابراهيم بن اسماعيل المنقذي ٢٠٧
- عقب عمر الأشرف بن الامام علي بن الحسين عليه السلام ٢٠٨
- عقب الحسن بن علي بن عمر الأشرف بن الامام علي بن الحسين عليه السلام ٢٠٩
- عقب قمرالدين بن موسى بن علي بن الحسن بن عبدالله بن الحسن بن محمد بن فخرالدين بن
 ثابت بن حازم بن جعفر بن بن الحسن بن علي بن عمر الأشرف ٢١٠
- عقب زيد بن الامام علي بن الحسين زين العابدين عليه السلام ٢١١
- عقب أحمد الدعكي بن أحمد الدعكي بن علي العراقي بن علي بن زيد بن الحسين بن عيسى
 مؤتم الأشبال بن زيد الشهيد ٢١٢
- عقب جعفر كليته بن أحمد الدعكي بن أحمد الدعكي بن علي العراقي بن علي بن زيد بن
 الحسين بن عيسى مؤتم الأشبال بن زيد الشهيد ٢١٣

الجزء الثالث - في أنساب السادة الموسويين ٢١٥

- عقب الامام محمد الباقر بن الامام علي زين العابدين بن الامام الحسين الشهيد بن الامام علي
 بن ابي طالب عليه السلام ٢١٧
- عقب محمد الحجازي الصوفي بن اسحاق المؤمن بن الامام جعفر الصادق بن الامام محمد
 الباقر عليه السلام ٢١٨
- عقب طاهر بن محمد الحجازي الصوفي بن اسحاق المؤمن بن الامام جعفر الصادق عليه السلام ٢١٩
- عقب اسماعيل الأعرج بن الامام جعفر الصادق عليه السلام ٢٢٠
- عقب أحمد العمري بن اسماعيل الأعرج بن الامام جعفر الصادق عليه السلام ٢٢١
- عقب محمد بن اسماعيل الأقطع بن اسماعيل الأعرج بن الامام جعفر الصادق عليه السلام .. ٢٢٢
- عقب المبارك بن المسلم بن علي بن الحسن بن الحسين بن الحسن صنوجة بن محمد بن محمد بن
 اسماعيل الأقطع بن اسماعيل الأعرج ٢٢٣
- عقب جعفر بن محمد بن اسماعيل الأقطع بن اسماعيل الأعرج بن الامام جعفر
 الصادق عليه السلام ٢٢٤
- عقب أحمد بن عبيدالله بن ميمون بن عبيدالله بن محمد بن جعفر بن محمد بن اسماعيل الأقطع بن
 اسماعيل الأعرج ٢٢٥
- عقب محمد الديباج بن الامام جعفر الصادق عليه السلام ٢٢٦

- ٢٢٧ عقب القاسم الطيار بن محمد الديباج بن الامام جعفر الصادق عليه السلام
- عقب الحسين بن علي الحارصي بن القاسم الطيار بن محمد الديباج بن الامام جعفر
 ٢٢٨ الصادق عليه السلام
- ٢٢٩ عقب علي العريضي بن الامام جعفر الصادق عليه السلام
- عقب محمد بن علي العريضي بن الامام جعفر الصادق عليه السلام ٢٣٠
- عقب محمد بن عيسى بن محمد بن علي العريضي بن الامام جعفر الصادق عليه السلام ٢٣١
- عقب محي الدين المحدث بن عيسى بن محمد بن علي العريضي بن الامام جعفر
 ٢٣٢ الصادق عليه السلام
- عقب أحمد الشعрани بن علي العريضي بن الامام جعفر الصادق عليه السلام ٢٣٣
- عقب عبدالله بن محمد بن علي بن عبدالله بن أحمد الشعрани بن علي العريضي بن الامام جعفر
 ٢٣٤ الصادق عليه السلام
- عقب الامام موسى الكاظم بن الامام جعفر الصادق عليه السلام ٢٣٥
- عقب عبيدالله بن الامام موسى الكاظم عليه السلام ٢٣٦
- عقب ابوالقاسم شاشة بن عبيدالله بن الامام موسى الكاظم عليه السلام ٢٣٧
- عقب جعفر أبوسيدة بن عبيدالله بن الامام موسى الكاظم عليه السلام ٢٣٨
- عقب القاسم بن عبيدالله بن الامام موسى الكاظم عليه السلام ٢٣٩
- عقب هارون بن الامام موسى الكاظم عليه السلام ٢٤٠
- عقب أحمد الورع بن الامام موسى الكاظم عليه السلام ٢٤١
- عقب حمزة بن الامام موسى الكاظم عليه السلام ٢٤٢
- يتبع / عقب حمزة بن الامام موسى الكاظم عليه السلام ٢٤٣
- عقب الحسن بن الامام موسى الكاظم عليه السلام ٢٤٤
- عقب زيد النار بن الامام موسى الكاظم عليه السلام ٢٤٥
- عقب محمد بن موسى الأصم بن زيد النار بن الامام موسى الكاظم عليه السلام ٢٤٦
- عقب زيد بن موسى الأصم بن زيد النار بن الامام موسى الكاظم عليه السلام ٢٤٧
- عقب عبدالله العوكلاني بن الامام موسى الكاظم عليه السلام ٢٤٨
- تابع / عقب عبدالله العوكلاني بن الامام موسى الكاظم عليه السلام ٢٤٩
- تابع / عقب عبدالله العوكلاني بن الامام موسى الكاظم عليه السلام ٢٥٠
- تابع / عقب عبدالله العوكلاني بن الامام موسى الكاظم عليه السلام ٢٥١
- تابع / عقب عبدالله العوكلاني بن الامام موسى الكاظم عليه السلام ٢٥٢
- تابع / عقب عبدالله العوكلاني بن الامام موسى الكاظم عليه السلام ٢٥٣

- تابع / عقب عبدالله العوكلافي بن الامام موسى الكاظم عليه السلام ٢٥٤
- عقب جعفر الخواري بن الامام موسى الكاظم عليه السلام ٢٥٥
- عقب علي الخواري بن الحسن الثائر بن جعفر الخواري بن الامام موسى الكاظم عليه السلام ٢٥٦
- عقب عبدالله بن علي الخواري بن الحسن الثائر بن جعفر الخواري بن الامام موسى الكاظم عليه السلام ٢٥٧
- عقب ادريس بن علي الخواري بن الحسن الثائر بن جعفر الخواري بن الامام موسى الكاظم عليه السلام ٢٥٨
- عقب علي بن الحسين بن الحسن الطلي بن الحسين بن ادريس بن علي الخواري بن الحسن الثائر بن جعفر الخواري بن الامام موسى الكاظم عليه السلام ٢٥٩
- عقب موسى بن علي الخواري بن الحسن الثائر بن جعفر الخواري بن الامام موسى الكاظم عليه السلام ٢٦٠
- عقب فاتك بن علي بن سالم بن علي بن صبرة بن موسى بن علي الخواري بن الحسن الثائر بن جعفر الخواري بن الامام موسى الكاظم عليه السلام ٢٦١
- عقب فاتك بن هاشم بن هشيمة بن هاشم بن فاتك بن علي بن سالم بن صبرة بن موسى بن علي الخواري ٢٦٢
- تابع / عقب فاتك بن هاشم بن هشيمة بن هاشم بن فاتك بن علي بن سالم بن صبرة بن موسى بن علي الخواري ٢٦٣
- عقب حسين بن علي بن سالم بن علي بن صبرة بن موسى بن علي الخواري ٢٦٤
- عقب ابراهيم المرتضى بن الامام موسى الكاظم عليه السلام ٢٦٥
- عقب اسماعيل بن ابراهيم المرتضى بن الامام موسى الكاظم عليه السلام ٢٦٦
- عقب موسى أبي سبحة بن ابراهيم المرتضى بن الامام موسى الكاظم عليه السلام ٢٦٧
- عقب اسحاق بن موسى أبي سبحة بن ابراهيم المرتضى بن الامام موسى الكاظم عليه السلام .. ٢٦٨
- عقب علي بن موسى أبي سبحة بن ابراهيم المرتضى بن الامام موسى الكاظم عليه السلام ٢٦٩
- عقب محمد الصبيح بن علي بن موسى أبي سبحة بن ابراهيم المرتضى بن الامام موسى الكاظم ٢٧٠
- عقب محمد الأعرج بن موسى أبي سبحة بن ابراهيم المرتضى بن الامام موسى الكاظم عليه السلام ٢٧١
- عقب حمزة بن علي بن أحمد بن موسى الأبرش بن محمد الأعرج بن موسى أبي سبحة بن ابراهيم المرتضى بن الامام موسى الكاظم عليه السلام ٢٧٢
- يتبع / عقب حمزة بن علي بن أحمد بن موسى الأبرش بن محمد الأعرج بن موسى أبي سبحة ٢٧٣

- عقب ابراهيم العسكري بن موسى أبي سبحة بن ابراهيم المرتضى بن الامام موسى
الكاظم عليه السلام ٢٧٤
- عقب الحسين بن ابراهيم العسكري بن موسى أبي سبحة بن ابراهيم المرتضى بن الامام موسى
الكاظم عليه السلام ٢٧٥
- عقب محمد و موسى و أحمد المحل بنو الحسين بن ابراهيم العسكري بن موسى أبي سبحة بن
ابراهيم المرتضى بن الامام موسى الكاظم عليه السلام ٢٧٦
- عقب الحسين القطعي بن موسى أبي سبحة بن ابراهيم المرتضى بن الامام موسى
الكاظم عليه السلام ٢٧٧
- عقب محمد المحدث بن أبي الطيب طاهر النقيب بن الحسين القطعي بن موسى أبي سبحة بن
ابراهيم المرتضى ٢٧٨
- عقب محمد بن علي بن عبدالله بن محمد المحدث بن أبي الطيب طاهر النقيب بن الحسين القطعي
بن موسى أبي سبحة بن ابراهيم المرتضى ٢٧٩
- عقب عبدالله بن محمد بن علي بن عبدالله بن محمد المحدث بن أبي الطيب طاهر النقيب بن
الحسين القطعي ٢٨٠
- عقب علي الحائري بن عبدالله بن محمد بن علي بن عبدالله بن محمد المحدث بن أبي الطيب طاهر
النقيب ٢٨١
- عقب محمد بن علي الحائري بن عبدالله بن محمد بن علي بن عبدالله بن محمد المحدث بن
أبي الطيب طاهر النقيب ٢٨٢
- عقب جَمَاز بن نعمَة الله بن علي بن النظير بن أبي القاسم بن يحيى بن منصور بن محمد بن محمد بن
محمد بن علي الحائري ٢٨٣
- عقب ثابت و اسماعيل إبني سلطان بن ادريس بن جَمَاز بن نعمَة الله بن علي بن النظير بن
أبي القاسم بن يحيى ٢٨٤
- عقب محمد العابد بن الامام موسى الكاظم عليه السلام ٢٨٥
- تابع / عقب محمد العابد بن الامام موسى الكاظم عليه السلام ٢٨٦
- عقب أحمد بن محمد بن أحمد بن ابراهيم الضرير المجاب بن محمد العابد بن الامام موسى
الكاظم عليه السلام ٢٨٧
- تابع / عقب أحمد بن محمد بن أحمد بن ابراهيم الضرير المجاب بن محمد العابد بن الامام موسى
الكاظم عليه السلام ٢٨٨
- تابع / عقب أحمد بن محمد بن أحمد بن ابراهيم الضرير المجاب بن محمد العابد بن الامام موسى
الكاظم عليه السلام ٢٨٩

- عقب محمد الحائري بن ابراهيم الضرير المجاب بن محمد العابد بن الامام موسى الكاظم عليه السلام ٢٩٠
- عقب أبي فويرة علي المحدث بن أحمد بن الحسن بن محمد الحائري بن ابراهيم الضرير المجاب بن محمد العابد بن الامام موسى الكاظم عليه السلام ٢٩١
- عقب أبومضر محمد بن أبي تغلب محمد بن أبي فويرة علي المحدث بن أحمد بن الحسن بن محمد الحائري ٢٩٢
- عقب علي بن أبي تغلب محمد بن أبي فويرة علي المحدث بن أحمد بن الحسن بن محمد الحائري ٢٩٣
- عقب ابوالعباس محمد بن ابي تغلب محمد بن ابي فويرة علي المحدث بن أحمد بن الحسن بن محمد الحائري ٢٩٤
- تابع / عقب ابوالعباس محمد بن أبي تغلب محمد بن أبي فويرة علي المحدث بن أحمد بن الحسن بن محمد الحائري ٢٩٥
- تابع / عقب ابوالعباس محمد بن أبي تغلب محمد بن أبي فويرة علي المحدث بن أحمد بن الحسن بن محمد الحائري ٢٩٦
- تابع / عقب ابوالعباس محمد بن أبي تغلب محمد بن أبي فويرة علي المحدث بن أحمد بن الحسن بن محمد الحائري ٢٩٧
- عقب الحسين الشيعي بن محمد الحائري بن ابراهيم الضرير المجاب بن محمد العابد بن الامام موسى الكاظم عليه السلام ٢٩٨
- عقب أبوالفناتم محمد بن الحسين الشيعي بن محمد الحائري بن ابراهيم الضرير المجاب بن محمد العابد بن الامام موسى الكاظم عليه السلام ٢٩٩
- عقب الامام علي الرضا بن الامام موسى الكاظم عليه السلام ٣٠٠
- عقب أحمد بن موسى المبرقع بن الامام محمد الجواد بن الامام علي الرضا عليه السلام ٣٠١
- تابع / عقب أحمد بن موسى المبرقع بن الامام محمد الجواد بن الامام علي الرضا عليه السلام ٣٠٢
- تابع / عقب أحمد بن موسى المبرقع بن الامام محمد الجواد بن الامام علي الرضا عليه السلام ٣٠٣
- تابع / عقب أحمد بن موسى المبرقع بن الامام محمد الجواد بن الامام علي الرضا عليه السلام ٣٠٤
- عقب أحمد اثينية بن موسى المبرقع بن الامام محمد الجواد بن الامام علي الرضا عليه السلام ٣٠٥
- عقب الامام علي الهادي بن الامام محمد الجواد بن الامام علي الرضا بن الامام موسى الكاظم عليه السلام ٣٠٦
- عقب ادريس و حسين ابني جعفر الكذاب بن الامام علي الهادي عليه السلام ٣٠٧
- عقب علي بن القاسم بن ادريس بن جعفر الكذاب بن الامام علي الهادي عليه السلام ٣٠٨

عقب عبدالرحمن بن القاسم بن ادريس بن جعفر الكذاب بن الامام علي الهادي عليه السلام ٣٠٩

فهارس المجلد الأول ٣١١

الفهرس الاول : الاشخاص ٣١٣

الفهرس الثاني : الاماكن و البلدان و الحال ٣٤٧

الفهرس الثالث : الشعوب و القبائل و الطوائف ٣٥٧

الفهرس الرابع : بيوت السادة الحسينيين ٣٦١

الفهرس الخامس : الكتب الواردة في المتن ٣٦٩

فهارس المجلد الثاني ٣٧١

الفهرس الاول : الاشخاص ٣٧٣

الفهرس الثاني : الاماكن و البلدان و الحال ٤٠٩

الفهرس الثالث : الشعوب و القبائل و الطوائف ٤١٩

الفهرس الرابع : بيوت السادة الحسينيين ٤٢٣

الفهرس الخامس : الكتب الواردة في المتن ٤٣١

فهارس المجلد الثالث ٤٣٣

الفهرس الاول : الاشخاص ٤٣٥

الفهرس الثاني : الاماكن و البلدان و الحال ٤٥٩

الفهرس الثالث : الشعوب و القبائل و الطوائف ٤٦٧

الفهرس الرابع : بيوت السادة الموسويين ٤٦٩

الفهرس الخامس : الكتب الواردة في المتن ٤٧٥

تنويه من ناشر الكتاب ٤٧٩

تقديم

يعتبر كتاب تحفة الأزهار، و زلال الأنهار، في نسب أبناء الأئمة الاطهار، عليهم صلوات الملك الغفار تأليف النسابة الشهير العلامة، الشريف السيد ضامن بن شدقم الحسيني المدني - المتوفى بعد سنة ١٠٩٠ هـ - من المراجع المهمة لكثير من المعنيين بالأنساب والتراجم والتأريخ والسير، و من أوسع الكتب المتخصصة بأنساب العلويين، و أحفلها و أدقها مع الإيجاز والاستيعاب.

فقد توارث مؤلفه علم الأنساب أباً عن جد، و قام بجولات ميدانية واسعة جاب بها شرق الجزيرة العربية و العراق و ايران و الهند، و مكث فيها حقبة زمنية طويلة، فاطلع على من سبقه في هذا العلم، و ما كُتِبَ و صُنِّفَ فيه، فاستطاع ان يعصرها جميعاً و يستخلص منها هذه الصورة المتكاملة المترابطة، التي امتازت بذكر الأئمة و الأشراف من آل الرسول و ذراريهم.

و لم ينسَ في ذلك أن يشير الى أهم الأحداث التاريخية و القبلية و الأدبية، مع التحقيق في ذلك كله، و بيان الخلاف فيه مع الحكم الصادق.

و بذلك نأى بكتابه عن الجفاف و اليبوسة التي يعاينها الناظر في كتب الأنساب، و يَسَّرَ لقارئه أن يواصل القراءة في متابعة و انبساط، و استزادة من المعارف التاريخية و الأدبية.

و ثمة شيء آخر يمتاز به تحفة الأزهار هو الدقة و الالتزام التي حاول مؤلفه ان يعقد الصلة بين العلويين في جميع نواحي الأرض و يؤرخ لهم، و يوصل بين أجدامهم و اصولهم التي انحدروا منها، و انسابوا متشعبين لمختلف الأسباب في بلدانهم الجديدة، و لم يغفل في ذلك عن بيان المدن و المساكن التي حلّوا بها و تجمعوا فيها و كوّنوا جاليات و مجاميع كبيرة.

إضافة الى أنه يؤرخ مراحل تاريخية طويلة تمتد من القرن الأول الهجري حتى أواخر القرن الحادي عشر، حيث كانت وفاته، و هو مازال مستمراً بتدوين ما يحصل عليه ضمن منهجه في كتابه.

و على الرغم من أن أكثر المهتمين بالتراث العربي ينقلون عن بعض نسخه، لأعلم ان أحداً تصدى أم أقدم على تحقيقه مع شدة الحاجة إليه، ولعل ذلك يعود الى عدم تيسر الحصول على نسخة كاملة منه، أو سهولة الحصول على أجزاءه المتفرقة هنا وهناك، واضحة الخط، مستقنة الضبط.

وهكذا فإن نشر هذا الكتاب القيم يصبح إسهاماً جازاً في عملية إحياء التراث العربي الأصيل، ليكون مرجعاً ثباتاً و مصدراً مهماً من تلك المصادر و المراجع الكبرى التي لا يستغنى عنها. و نظراً لما تقدم و بحمد الله و توفيقه، فقد قمت بجمع شتاته و تحقيقه، و لغرض إتمام عملي في التحقيق و النشر، فقد قمت بتشجيره على الصورة التي بين يديك - لتسهيل عملية ترابط الأجزاء بأبنائهم و احفادهم و هكذا نزولاً الى الفترة التي عاشها المؤلف.

و تماماً للفائدة أيضاً، لابد من إيراد موجز بترجمة موجزة للمؤلف، استقيناها مع هذه المقدمة من بحثنا المفصل عن الكتاب و مؤلفه في مقدمة المجلد الأول من تحفة الأزهار.

هو العلامة السيد ضامن بن شدقم بن زين الدين علي بن الحسن بن علي النقيب بن الحسن بن علي بن شدقم - جد السادة الشداقة - بن ضامن بن محمد بن عرمة بن نكيثة بن توبة بن حمزة - جد السادة الحمزات - بن علي بن عبدالواحد - جد السادة الوحايدة - بن الأمير مالك بن الأمير شهاب الدين الحسين بن الأمير أبي عمارة المهنا الأكبر بن داود بن القاسم شمس الدين أبي فليته بن عبيدالله بن طاهر بن يحيى النسابة بن الحسن بن جعفر الحجّة بن عبيدالله الأعرج بن الحسين الأصغر بن الامام زين العابدين علي بن الحسين الشهيد بن علي بن أبي طالب عليه السلام.

كان سيداً فاضلاً عالماً نسابه، مؤلفاً و شاعراً، أديباً و كاتباً مشهوراً. ولد بالمدينة المنورة، و قرأ على والده، و لما نشأ سافر الى العراق و بلاد فارس لطلب العلم، فجمع بها أنساب الطالبين، و كان آخر خبر عن حياته في صفر سنة ١٠٩٠ هـ بأصفهان.

درس الفقه و غيره على السيد علي بن محمد بن جويبر الحسيني المدني.

روى عن خاله السيد محسن بن حسن الشدقي، وعن السيد عبدالرضا بن شمس الدين بن علي الحسيني نزيل البصرة.

له من المصنفات: تحفة الأزهار - موضوع بحثنا - ولب اللباب في ذكر السادة الأنجاب، وزهرة الأنوار في نسب الأئمة الأطهار.

اعقب من الذكور: ابراهيم، ومحمد، واسماعيل، وشدقم، ومحمد (الثاني)، وعبدالرسول محمد، ومحمد طاهر، ومحمد فرج، وشدقم الأصغر. ومن الأناث: ثرية، وفتح شاه، وخزامة، وروضة، وخديجة، وزينب، وفاطمة، وبرود.

هذا ما أردت تقديمه بإيجاز لهذا المشجر الذي أسميته الروض المعطار في تشجير تحفة الأزهار سائلاً العلي القدير أن يوفقنا لخدمة أمتنا وتراثها العزيز وان يمدنا بعونه وتوفيقه وتسديده، وهو حسبنا ونعم الوكيل.

كامل سلمان الجبوري

الكوفة في ١٧ ربيع الأول ١٤١٧ هـ / ١٩٩٧ م

الجزء الأول
في أنساب السادة الحسنيين

عقب الامام الحسن بن علي بن أبي طالب عليه السلام.

العن المنى

زيد

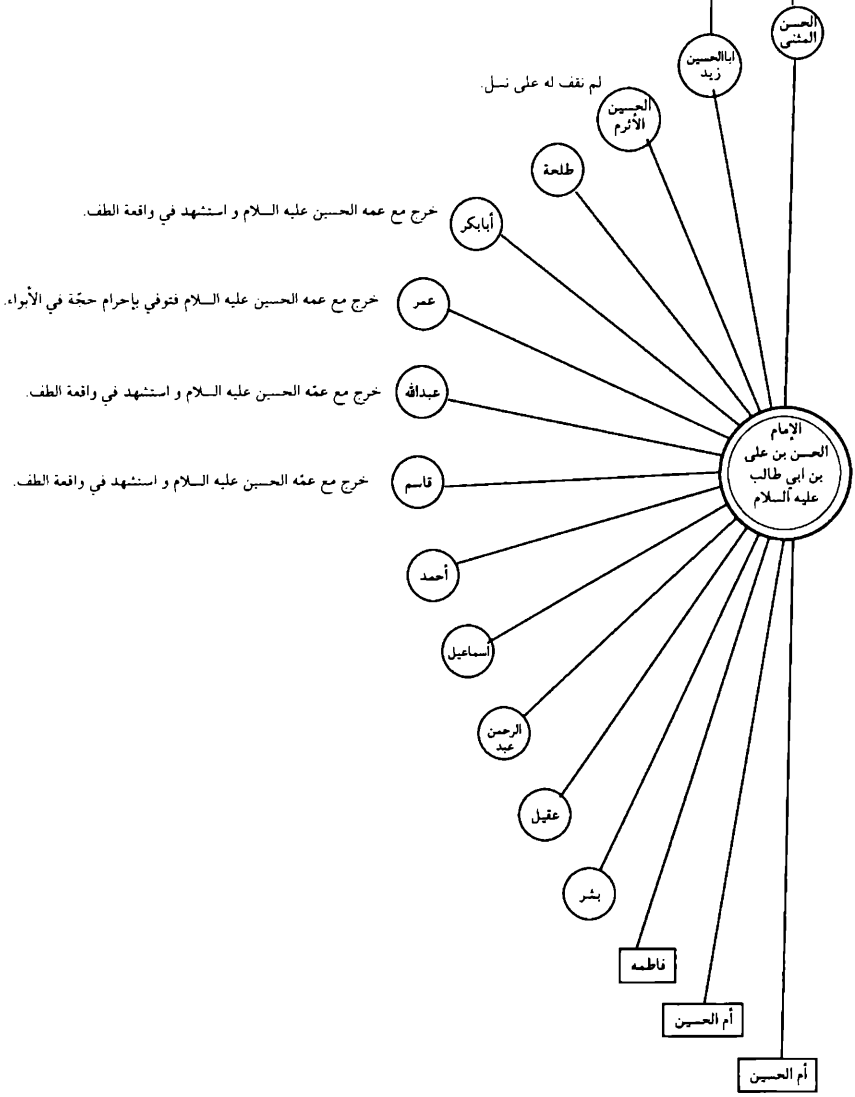

عقب الحسن بن زيد بن الحسن السبط / عبدالرحمن الشجري / محمد البطحاني

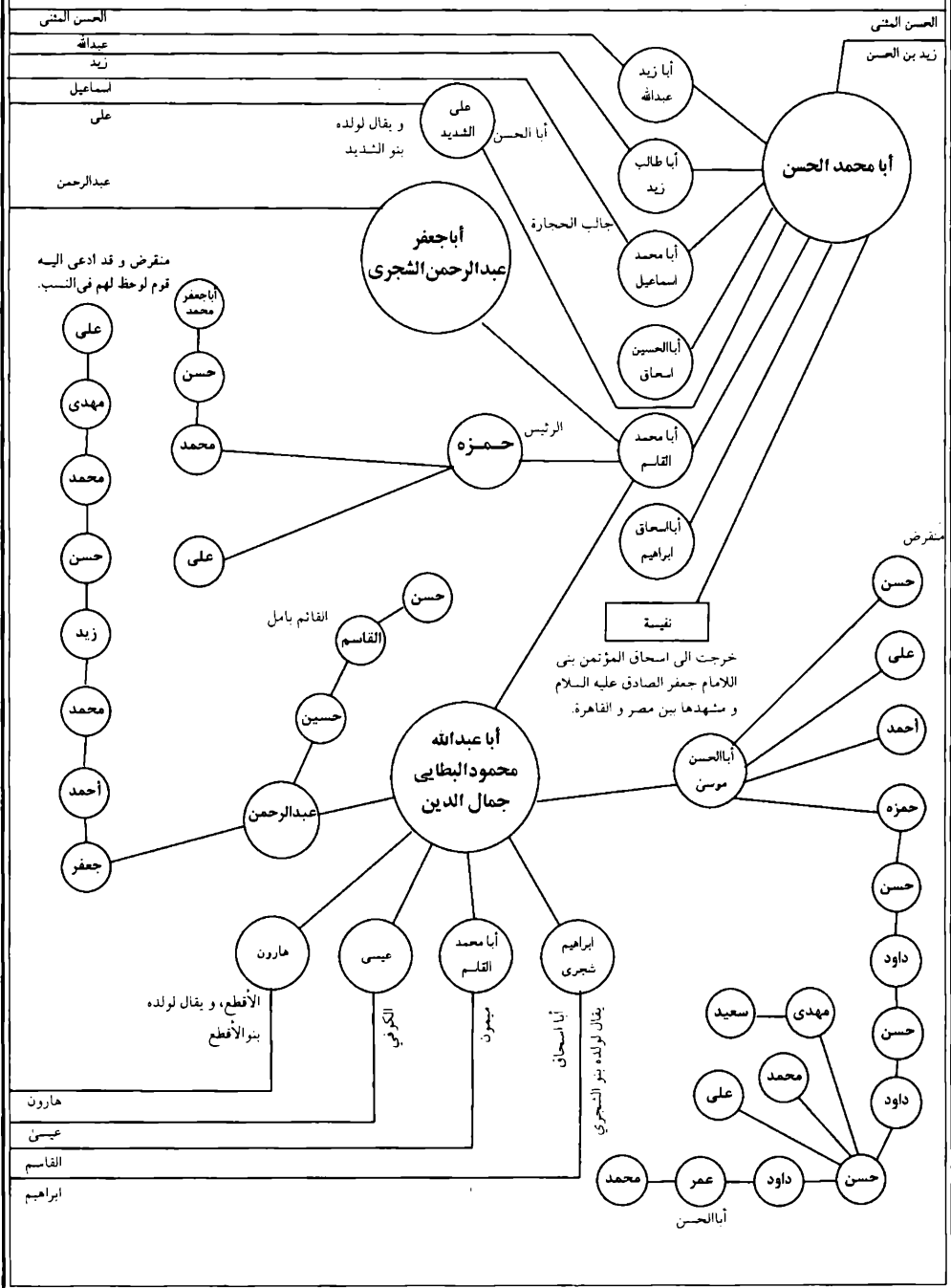

هارون

عيسى

القاسم

ابراهيم

الحسن الثاني
زيد بن الحسن

منقرض

خرجت الى اسحاق المؤمن بنى
اللامام جعفر الصادق عليه السلام
و مشهدا بين مصر و القاهرة.

عقب علي الشديد بن الحسن بن زيد بن الحسن السبط عليه السلام

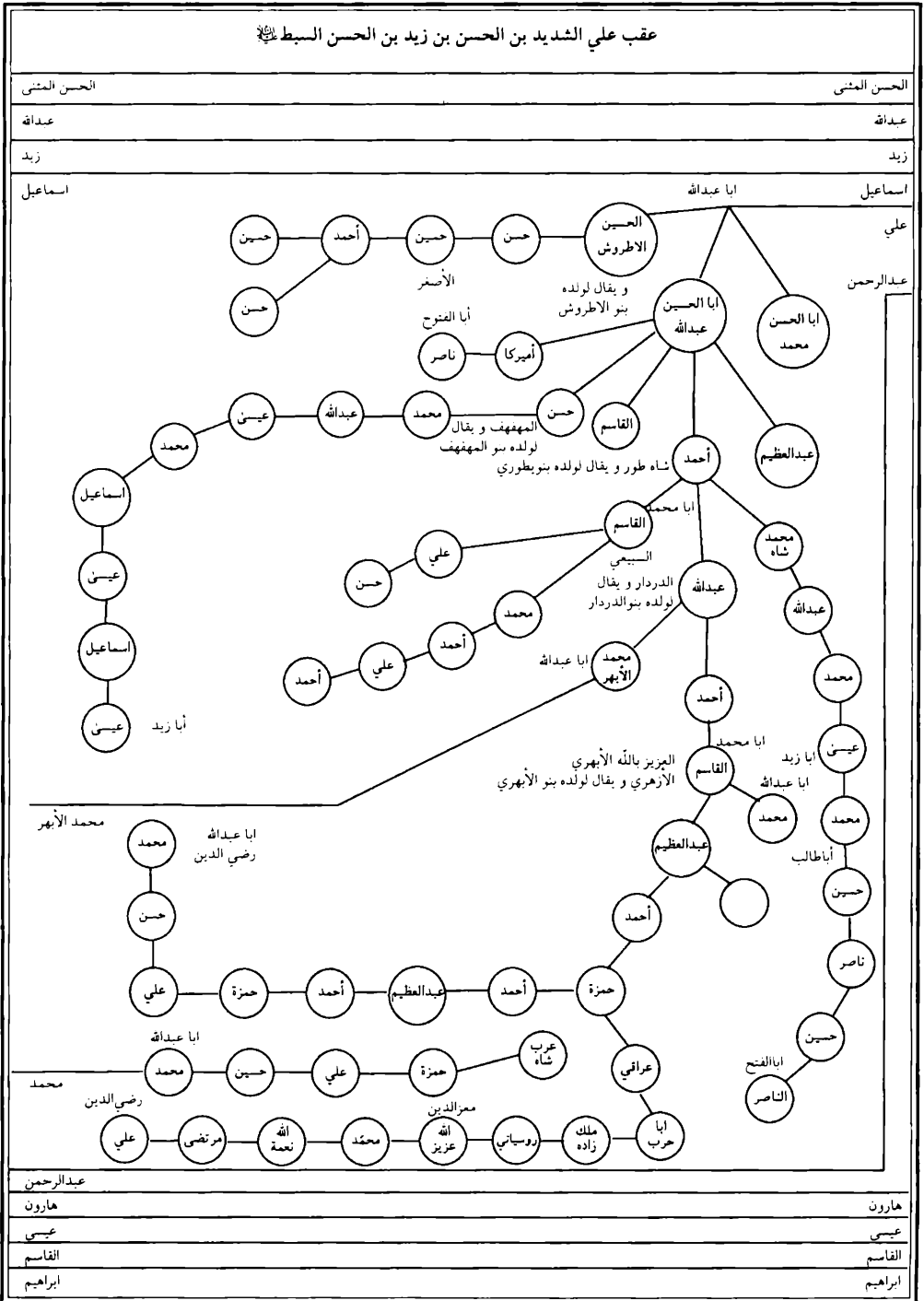

يتبع / عقب علي الشديدين بن الحسن بن زيد بن الحسن البسطي

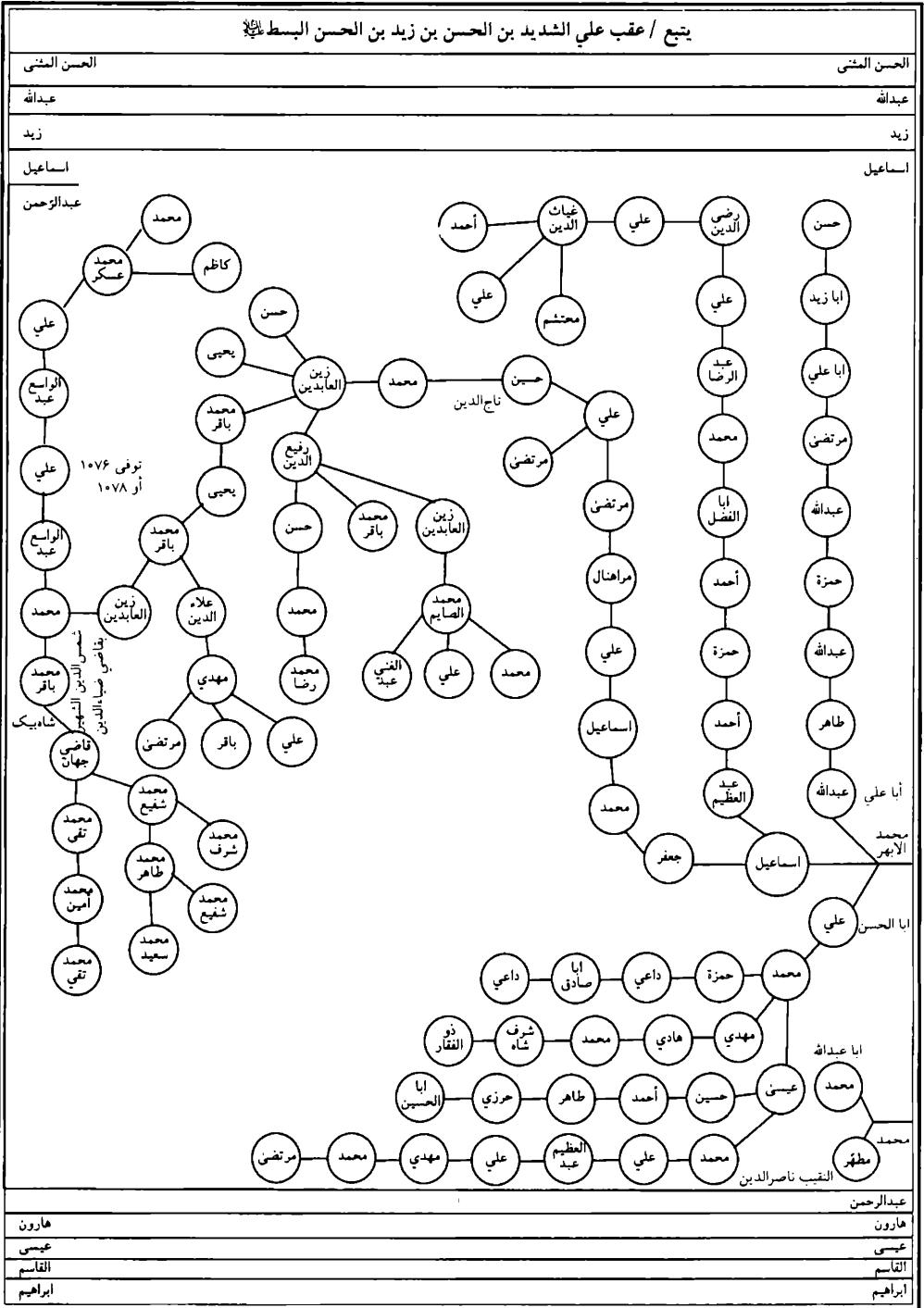

عبدالرحمن	عبدالرحمن
هارون	هارون
عيسى	عيسى
القاسم	القاسم
ابراهيم	ابراهيم

عقب علي بن عيسى الكوفى بن محمد البطانى بن القاسم الرئيس بن الحسن بن زيد بن الحسن السبط

الحسن المثنى

الحسن المثنى

عبادة

عبادة

زيد

زيد

اسماعيل

اسماعيل

عبدالرحمن

عبدالرحمن

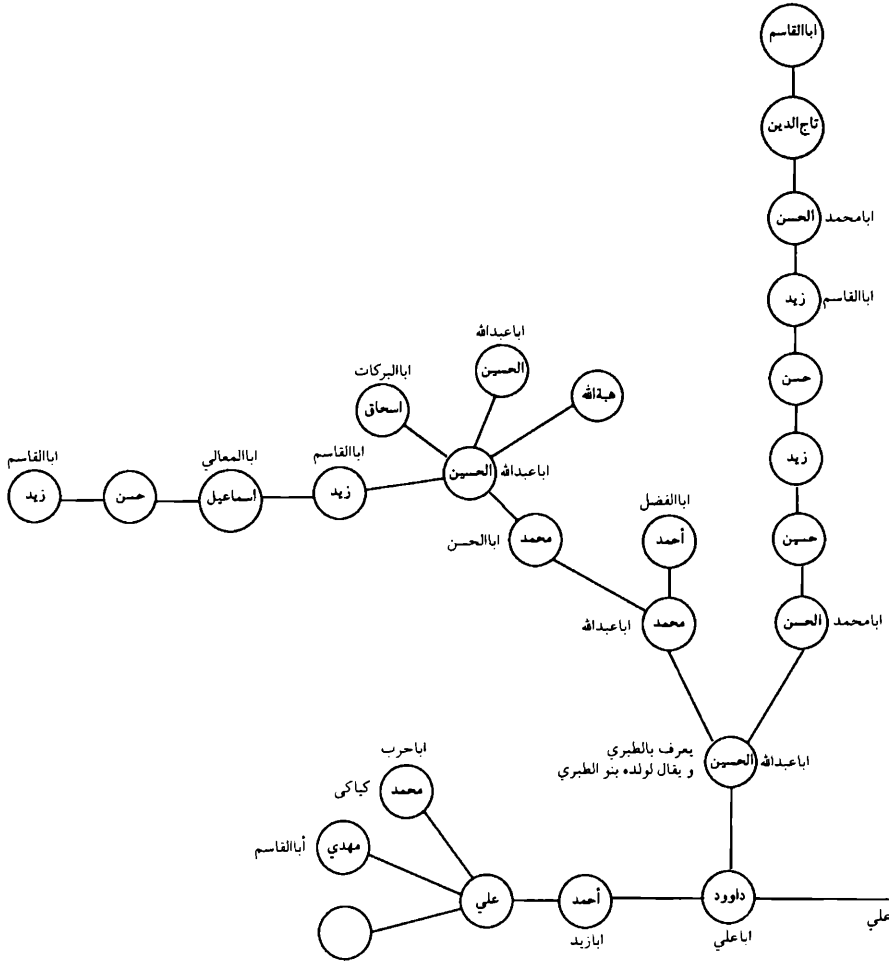

القاسم

القاسم

ابراهيم

ابراهيم

عقب القاسم ميمون بن محمد البطحاني بن القاسم الرئيس بن الحسن بن زيد الحسن البسط عليه السلام

الحسن المشني

الحسن المشني

عبدالله

عبدالله

زيد

زيد

اسماعيل

اسماعيل

عبدالرحمن

عبدالرحمن

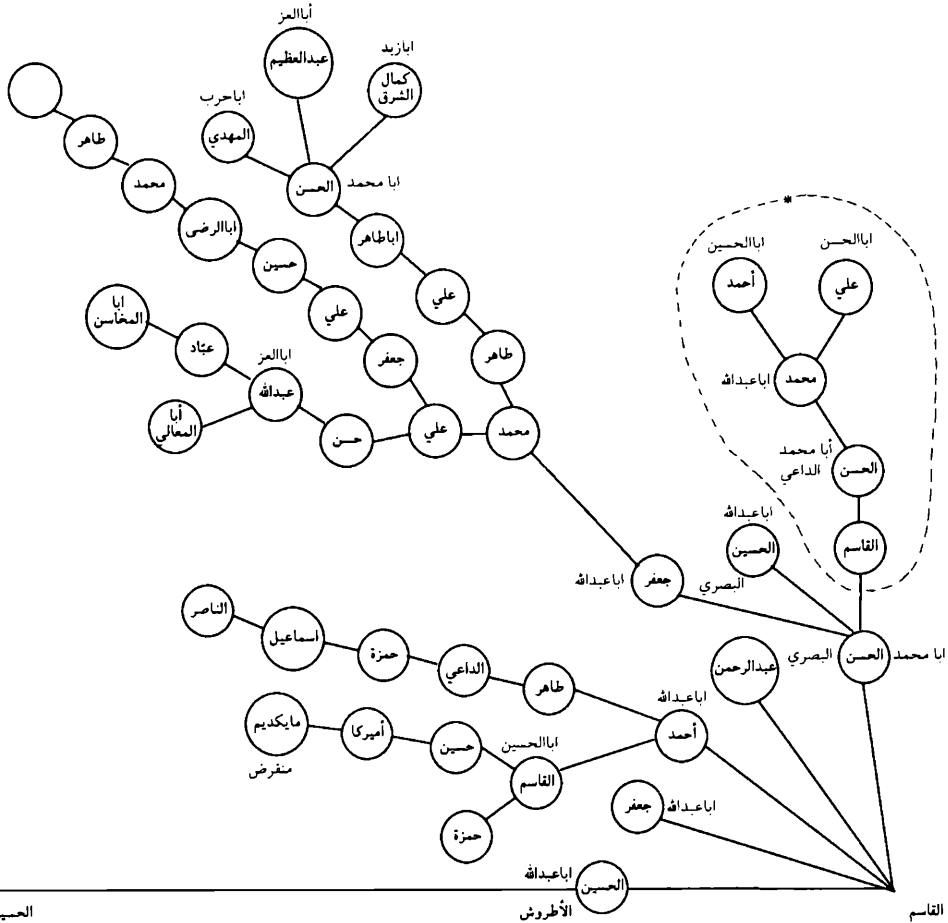

الحسين

القاسم

ابراهيم

ابراهيم

عقب الحسين الاطروش بن القاسم ميمون بن محمد البطحاني
بن القاسم الرئيس بن الحسن بن زيد بن الحسن السبط عليه السلام

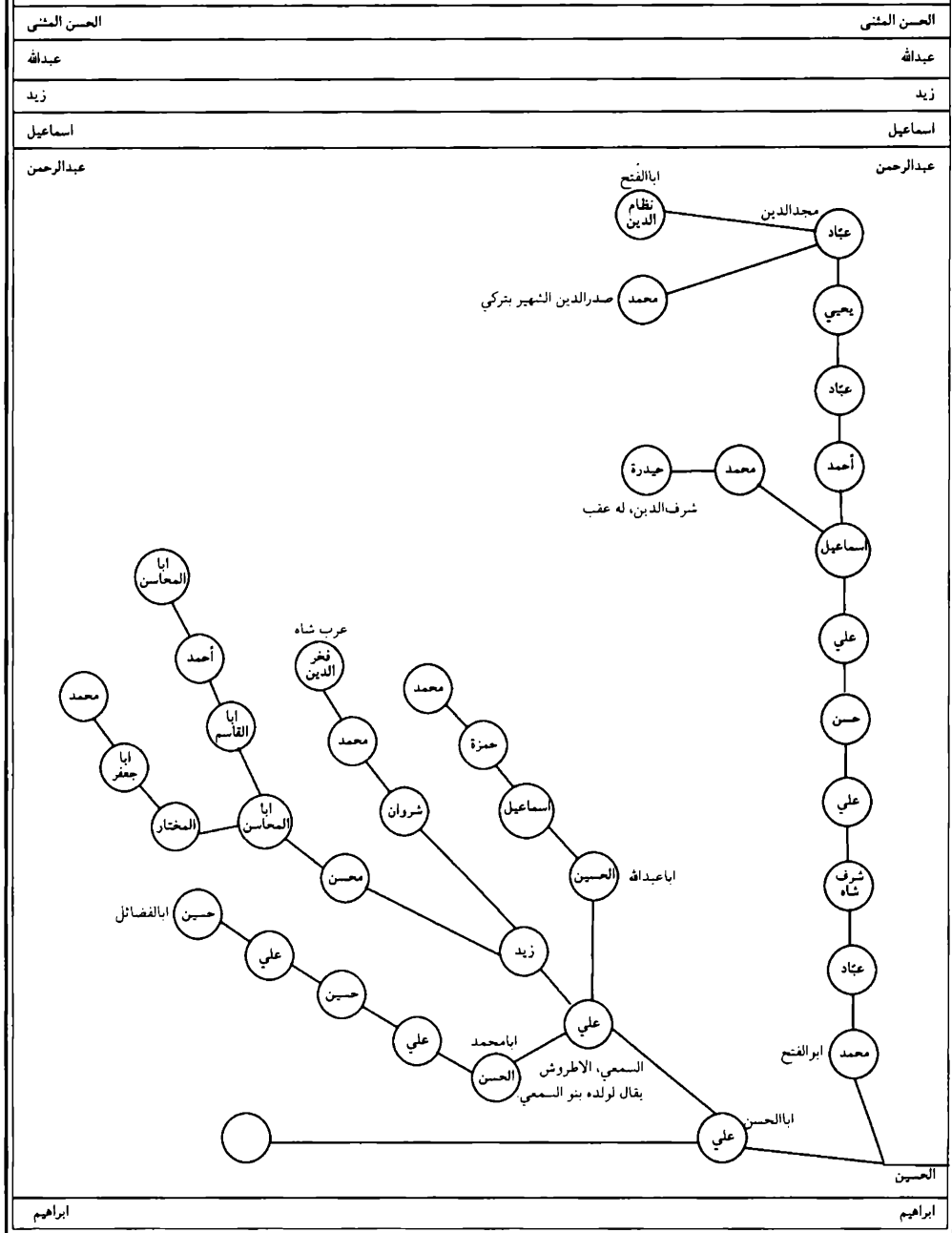

عقب عبدالرحمن الشجري بن القاسم بن الحسن بن زيد بن عبدالمطلب

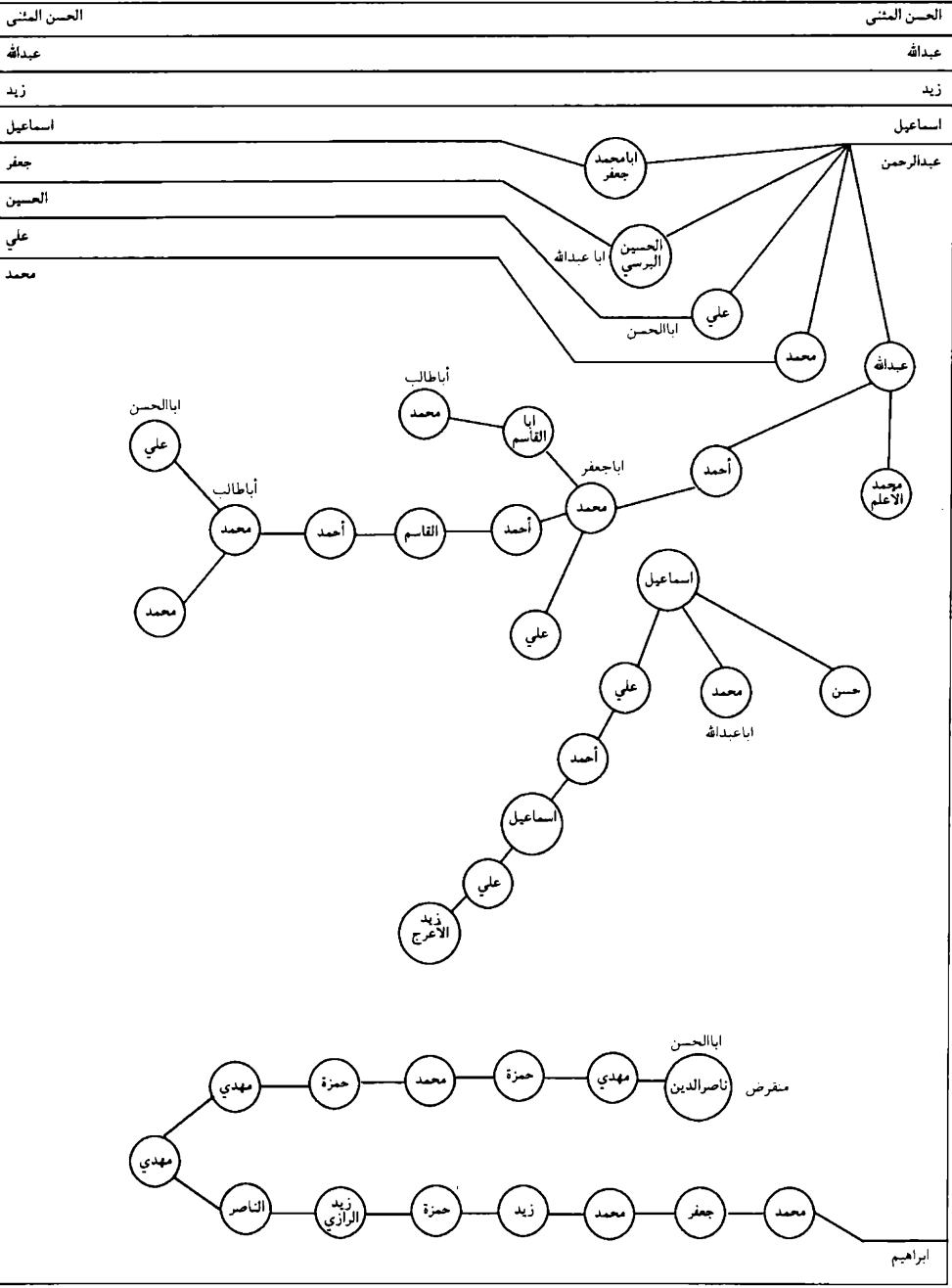

عقب محمد بن عبدالرحمن الشجرى بن القاسم بن الحسن بن زيد بن الحسن السبط عليه السلام

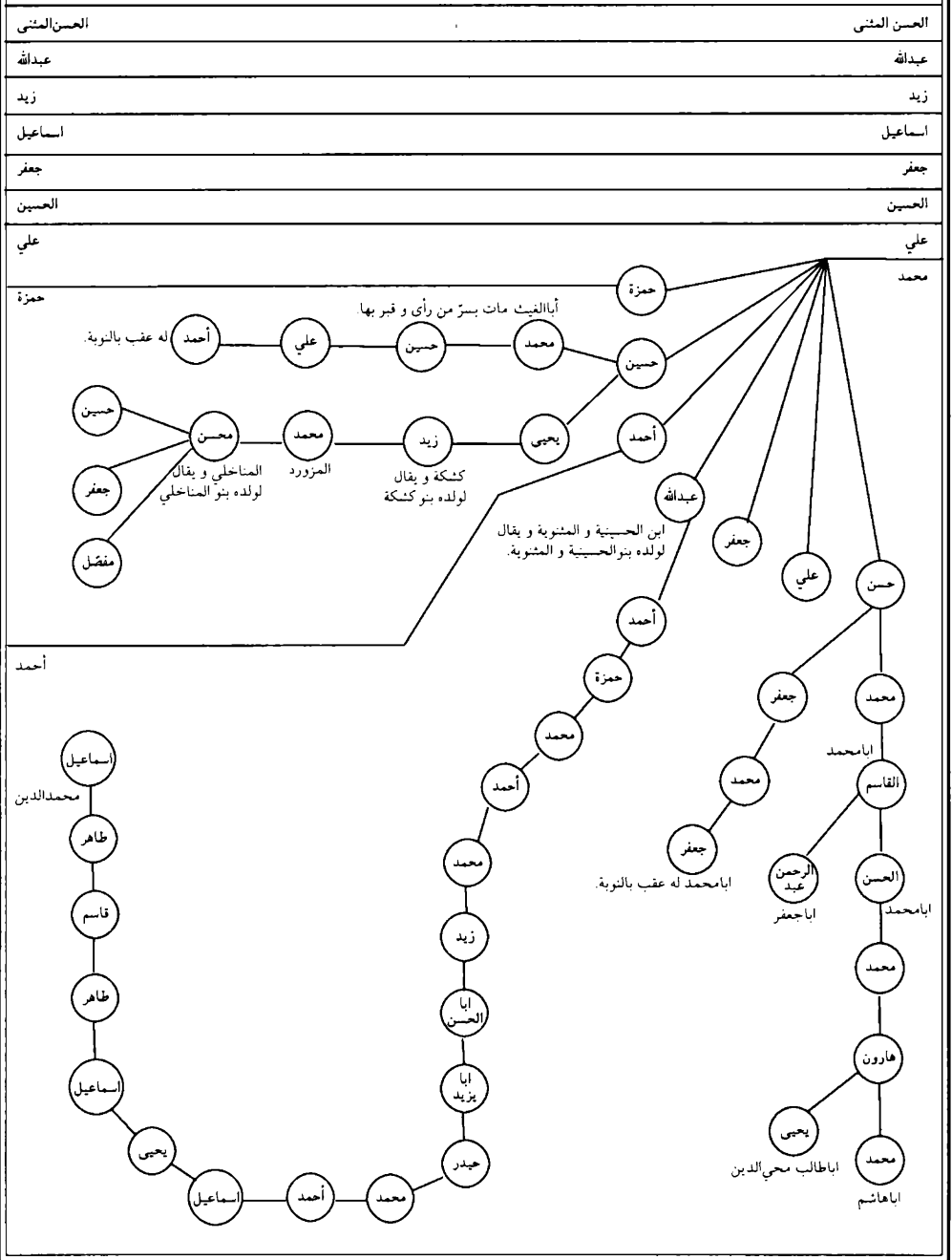

عقب حمزة بن محمد بن عبدالرحمن الشجري

الحسن المثنى	الحسن المثنى
عبدالله	عبدالله
زيد	زيد
اسماعيل	اسماعيل
جعفر	جعفر
الحسين	الحسين

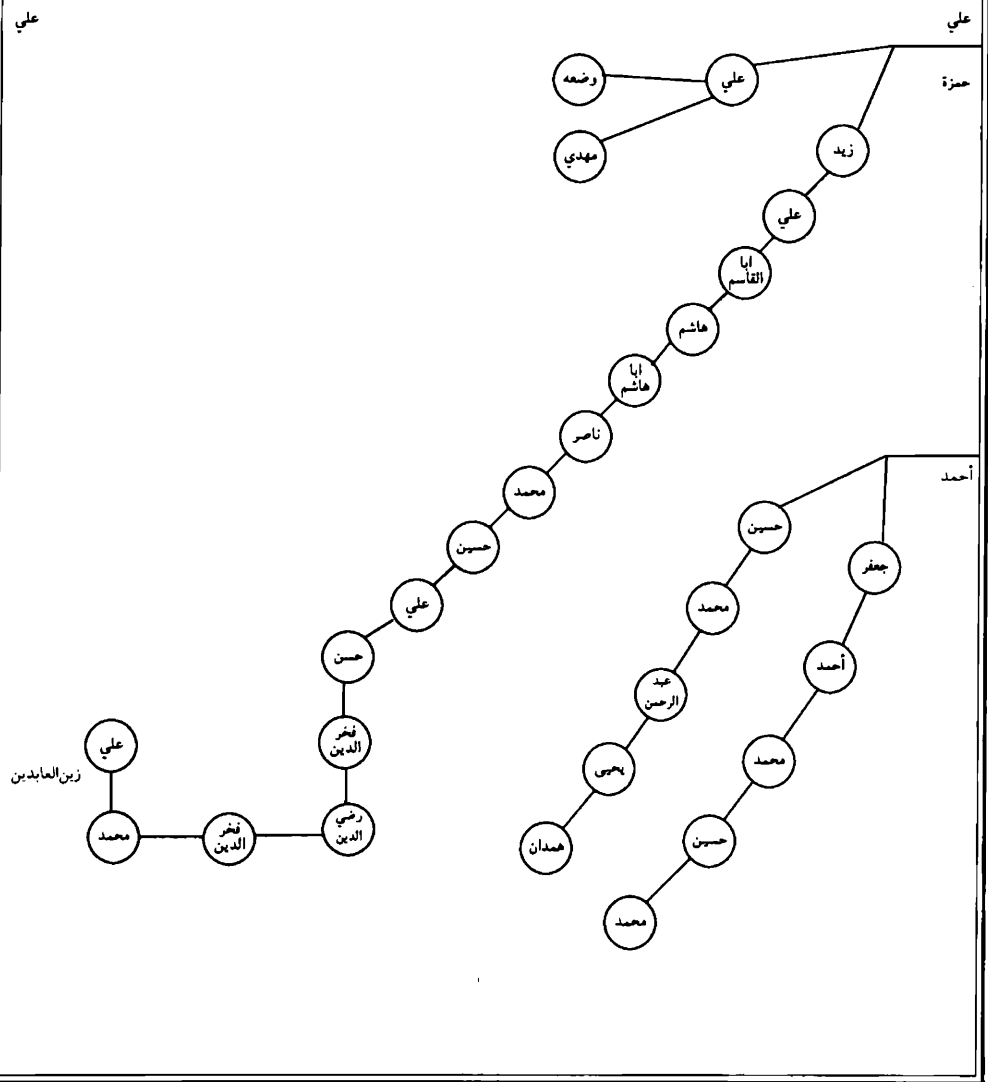

يتبع / عقب علي بن عبد الرحمن الشجري بن القاسم بن الحسن بن زيد

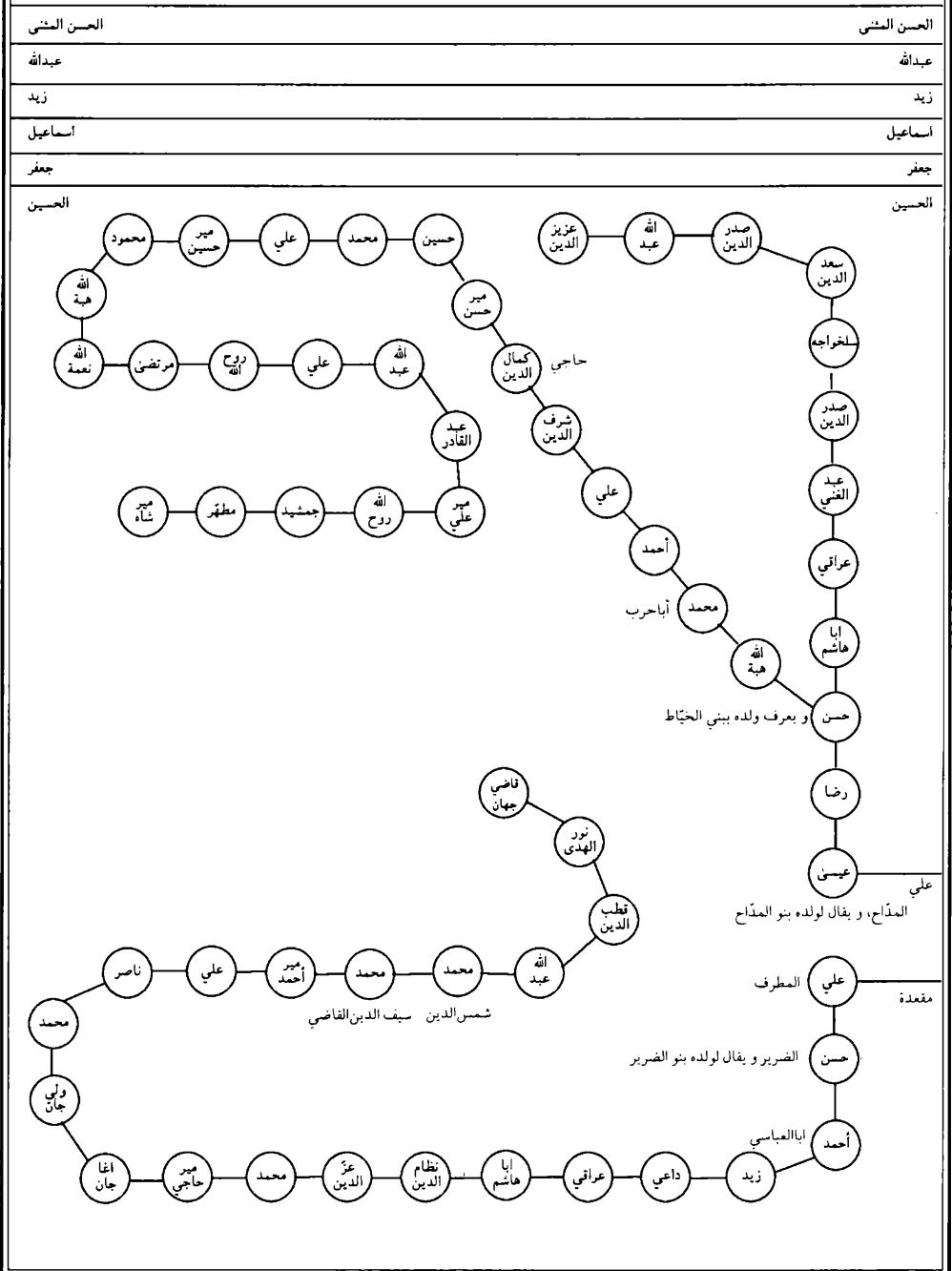

عقب الحسين البرسي بن عبدالرحمن الشجري بن القاسم بن الحسن بن زيد بن الحسن السبط عليه السلام

الحسن المثنى

الحسن المثنى

عبدالله

عبدالله

زيد

زيد

اسماعيل

اسماعيل

جعفر

جعفر

محمد

الحسين

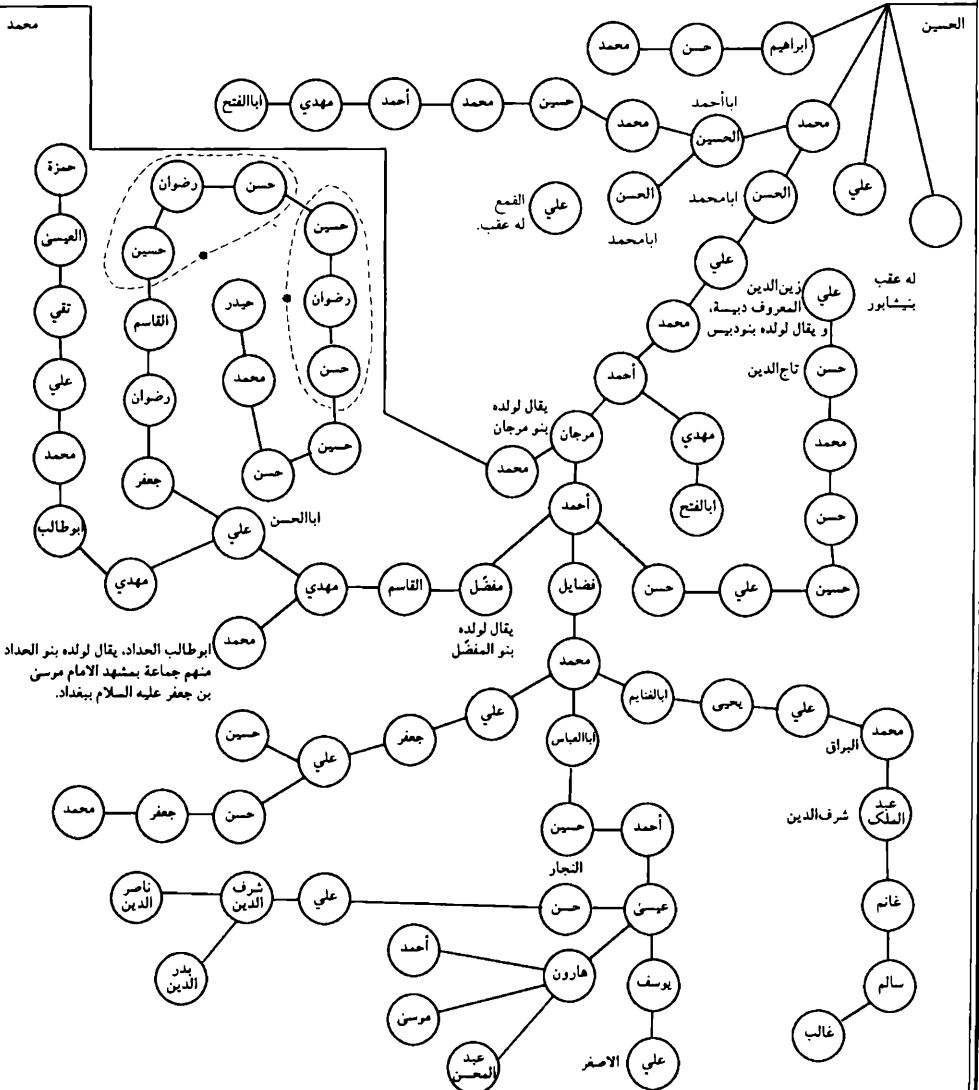

ابوطالب الحداد، يقال لولده بنو الحداد منهم جماعة بمشهد الامام موسى بن جعفر عليه السلام ببغداد.

يقال لولده بنو المفضل

علي الفمغ له عقب.

له عقب بنيشابور ويقال لولده بنو ديبس

حسن تاج الدين

يقال لولده بنو مرجان

علي يحيى

عبد الملك شرف الدين

التجار

علي الاصفر

• يلاحظ التكرار بين السلسلتين.

يتبع / عقب الحسين البرسي

الحسن المثنى

عبدالله

زيد

اسماعيل

جعفر

الحسن المثنى

عبدالله

زيد

اسماعيل

جعفر

الحسين

محمد

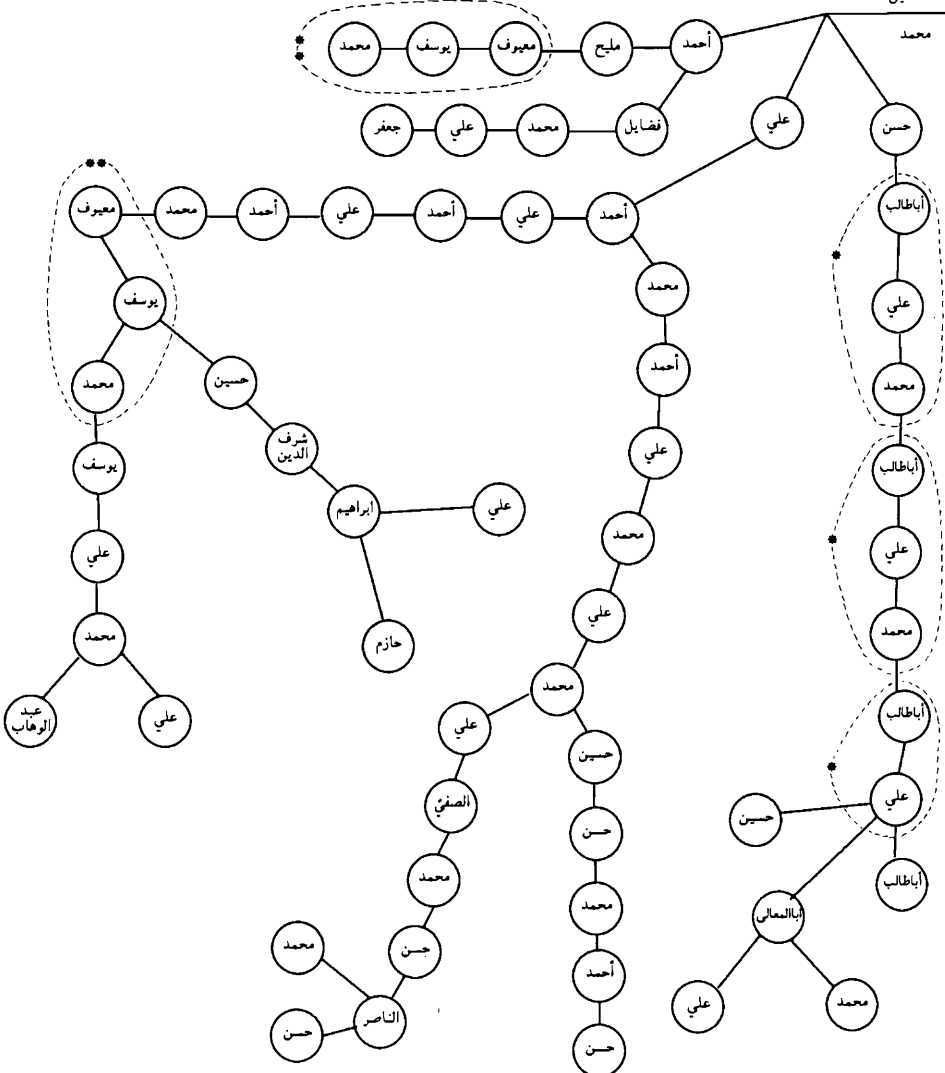

•• يلاحظ التكرار بين السلسلتين

• يلاحظ التكرار بين هذه السلسلات الثلاث

عقب اسماعيل جالب الحجارة بن الحسن بن زيد بن الحسن السبط عليه السلام

الحسن المثنى

عبدالله

الحسن المثنى

عبدالله

زيد

زيد

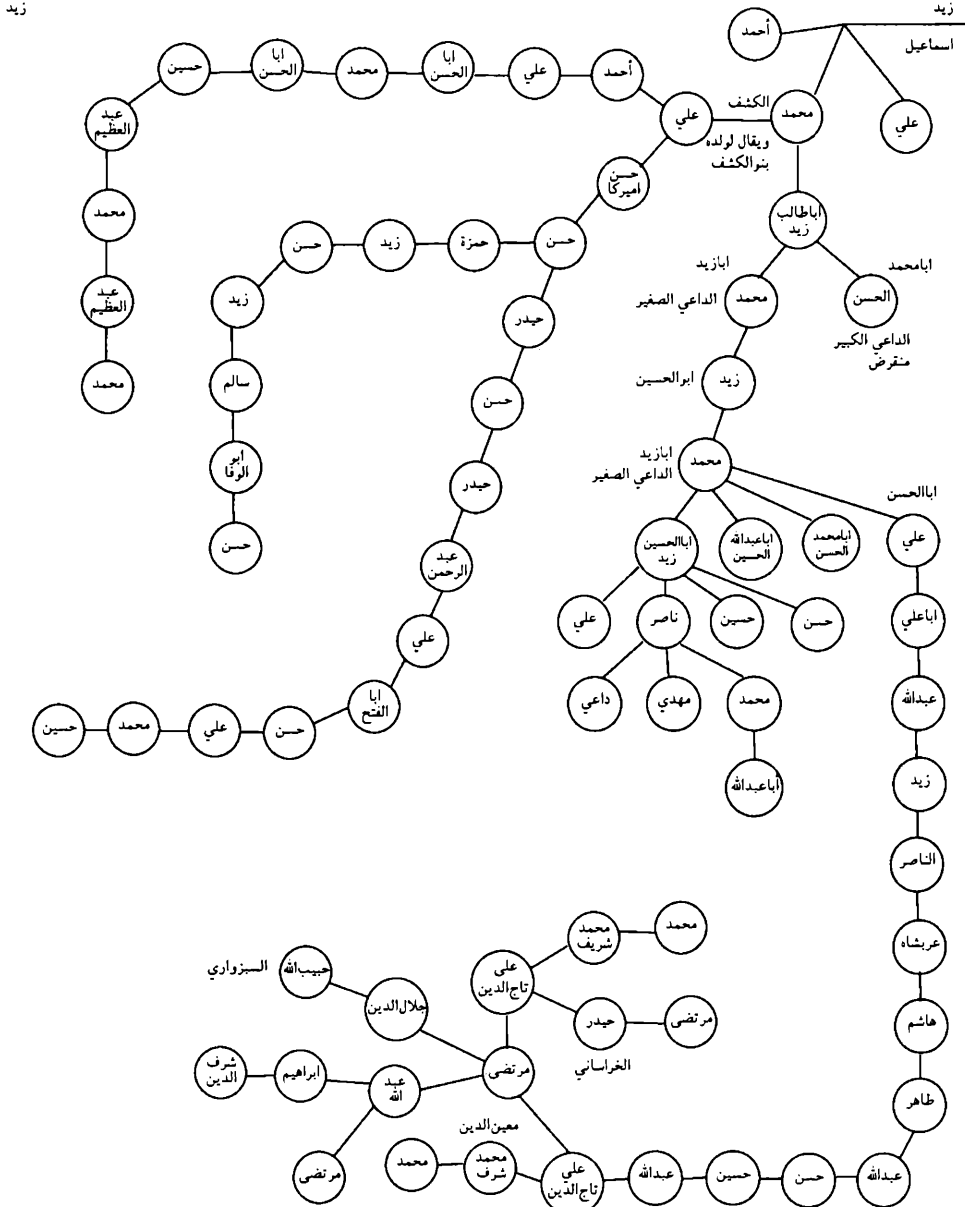

عقب زيد بن الحسن بن زيد بن زيد بن الحسن السبط عليه السلام / عقب عبدالله بن الحسن بن زيد بن زيد بن الحسن السبط عليه السلام

الحسن العتقى

الحسن العتقى

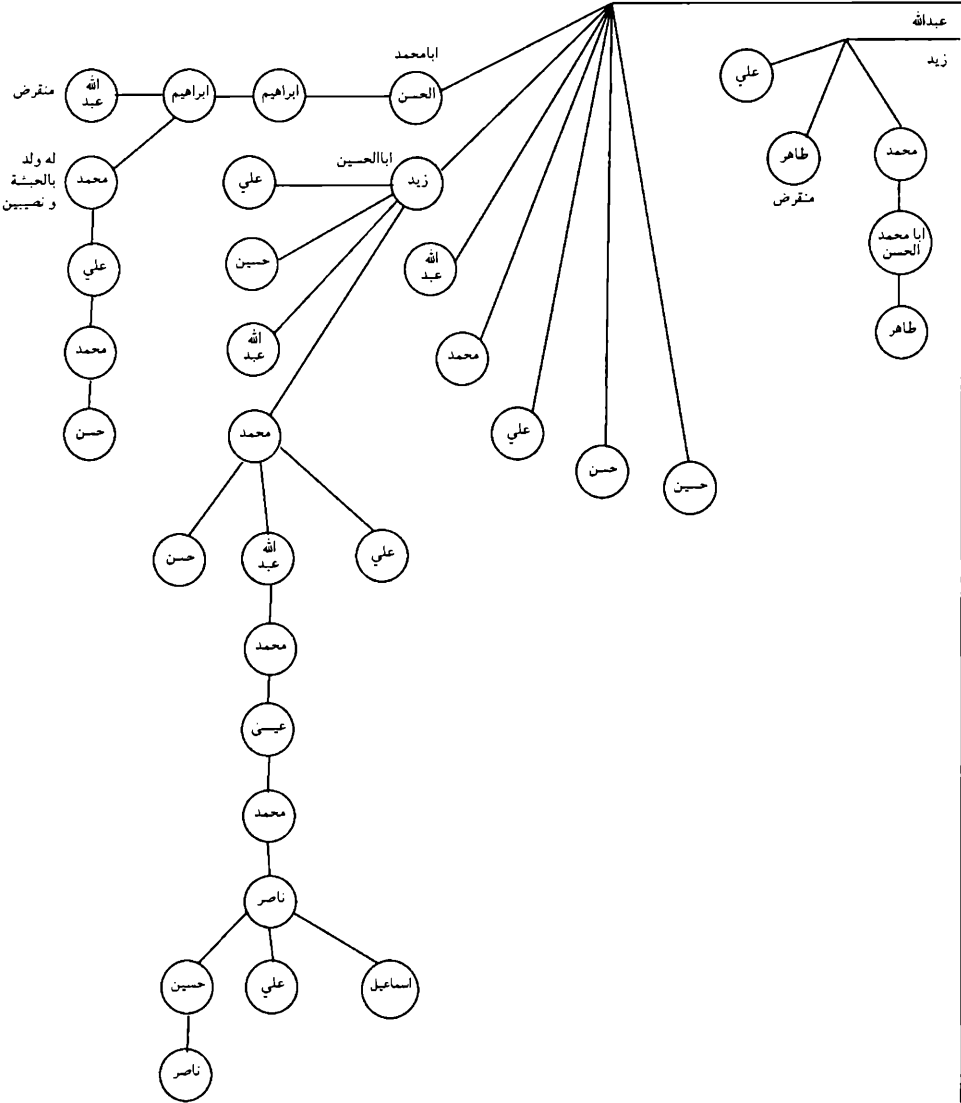

عقب الحسن المثنى بن الامام الحسن السبط / عقب جعفر بن الحسن المثنى.

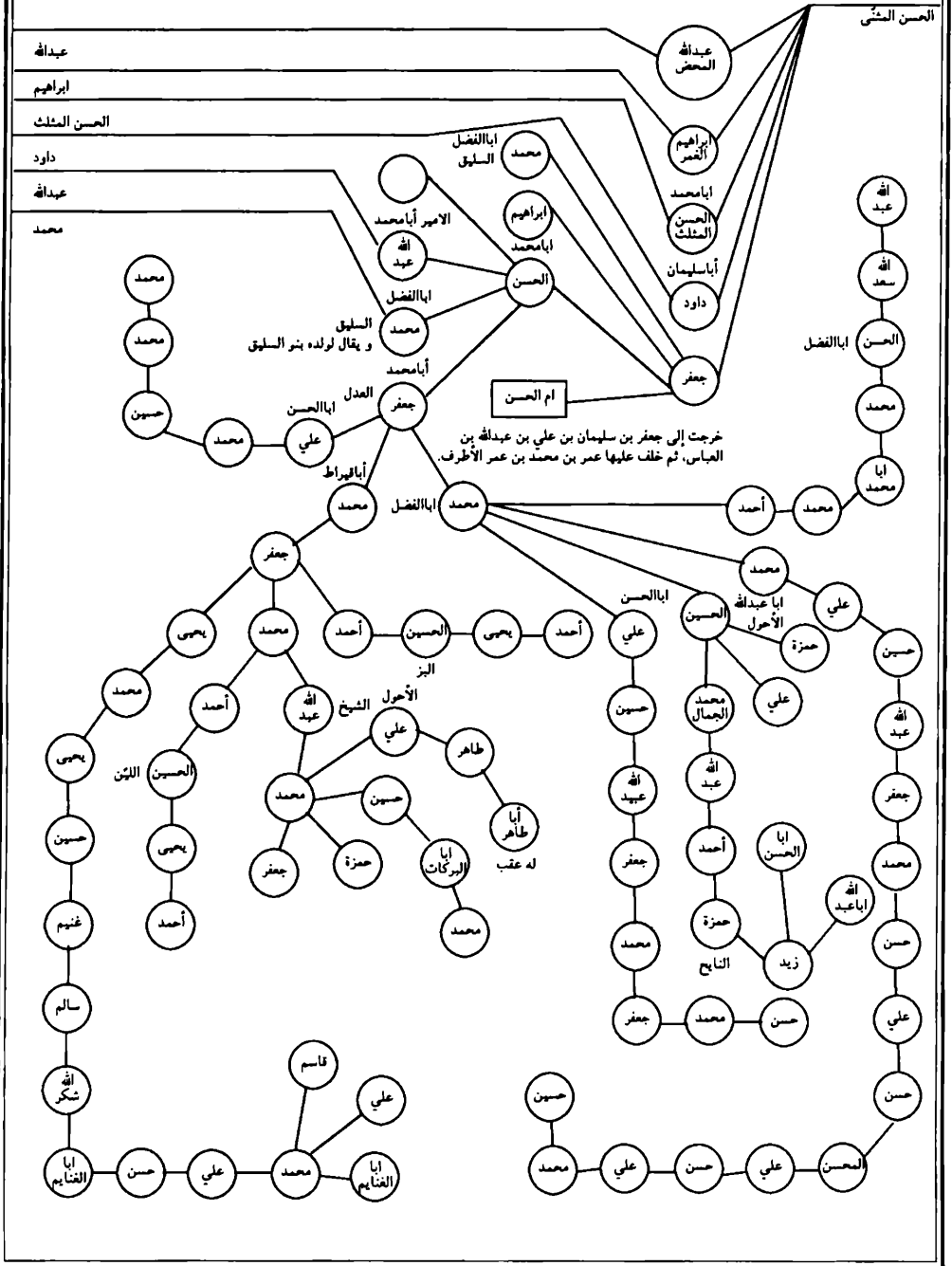

يتبع / عقب جعفر بن الحسن المثنى / عقب محمد السليق بن الحسن بن جعفر بن الحسن المثنى.

عبدالله	عبدالله
ابراهيم	ابراهيم
الحسن المثلث	الحسن المثلث
دارد	داود
عبدالله	عبدالله
علي	محمد

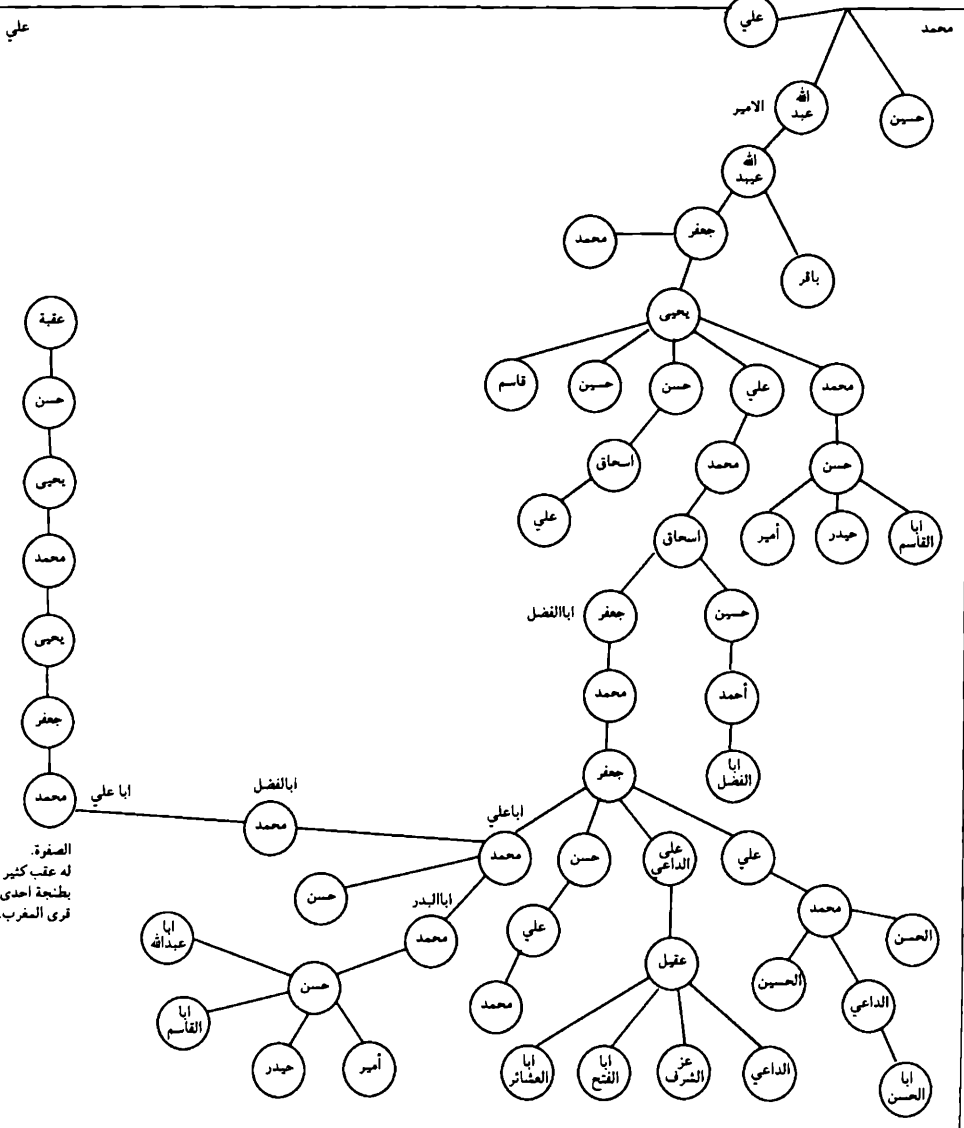

الصفحة:
له عقب كثير
بطنجة احدى
قرى المغرب.

يتبع / عقب جعفر بن الحسن المثنى / عقب علي بن جعفر بن الحسن المثنى.

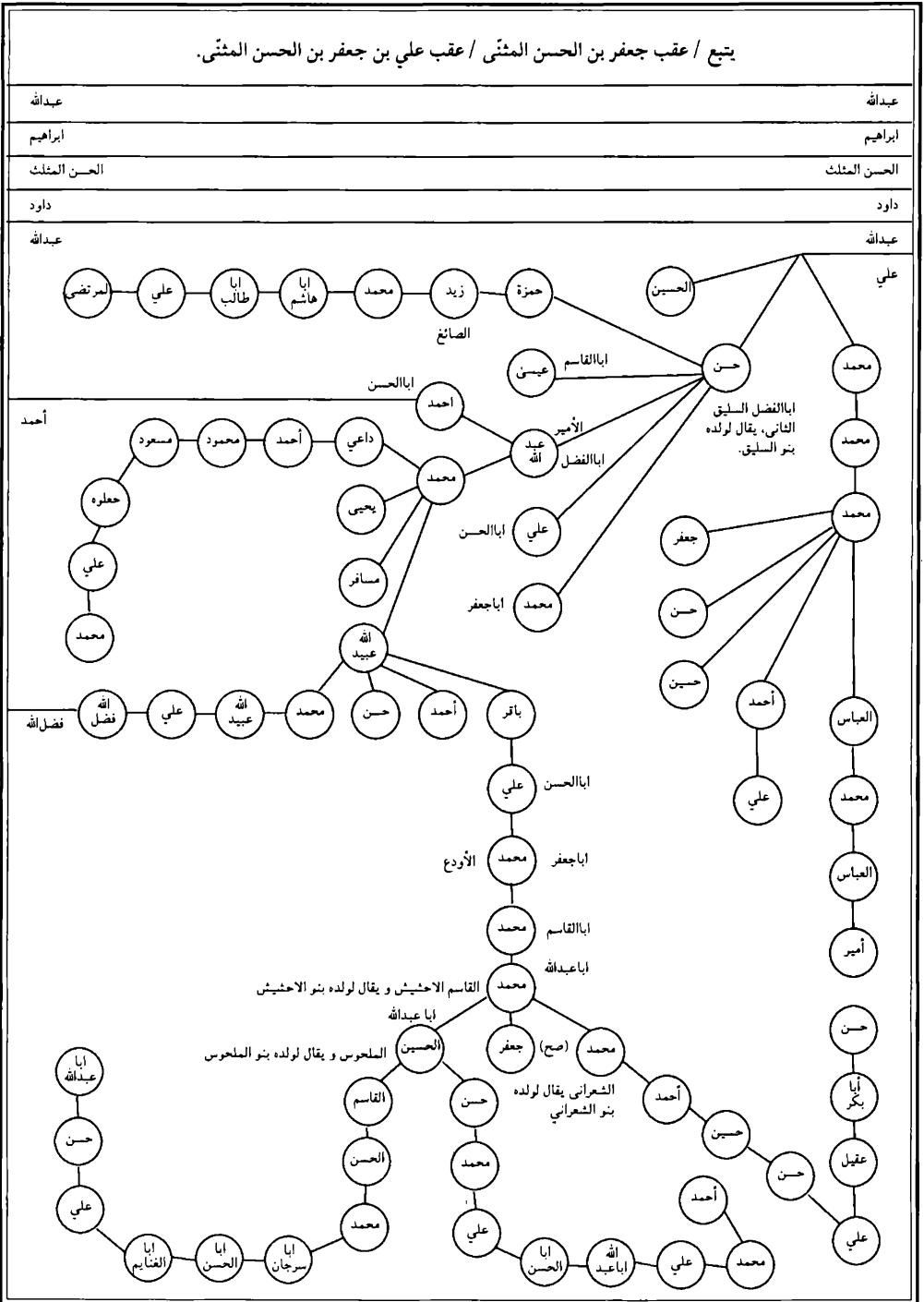

يتبع / عقب جعفر بن الحسن المشتى / عقب علي بن جعفر بن الحسن المشتى.

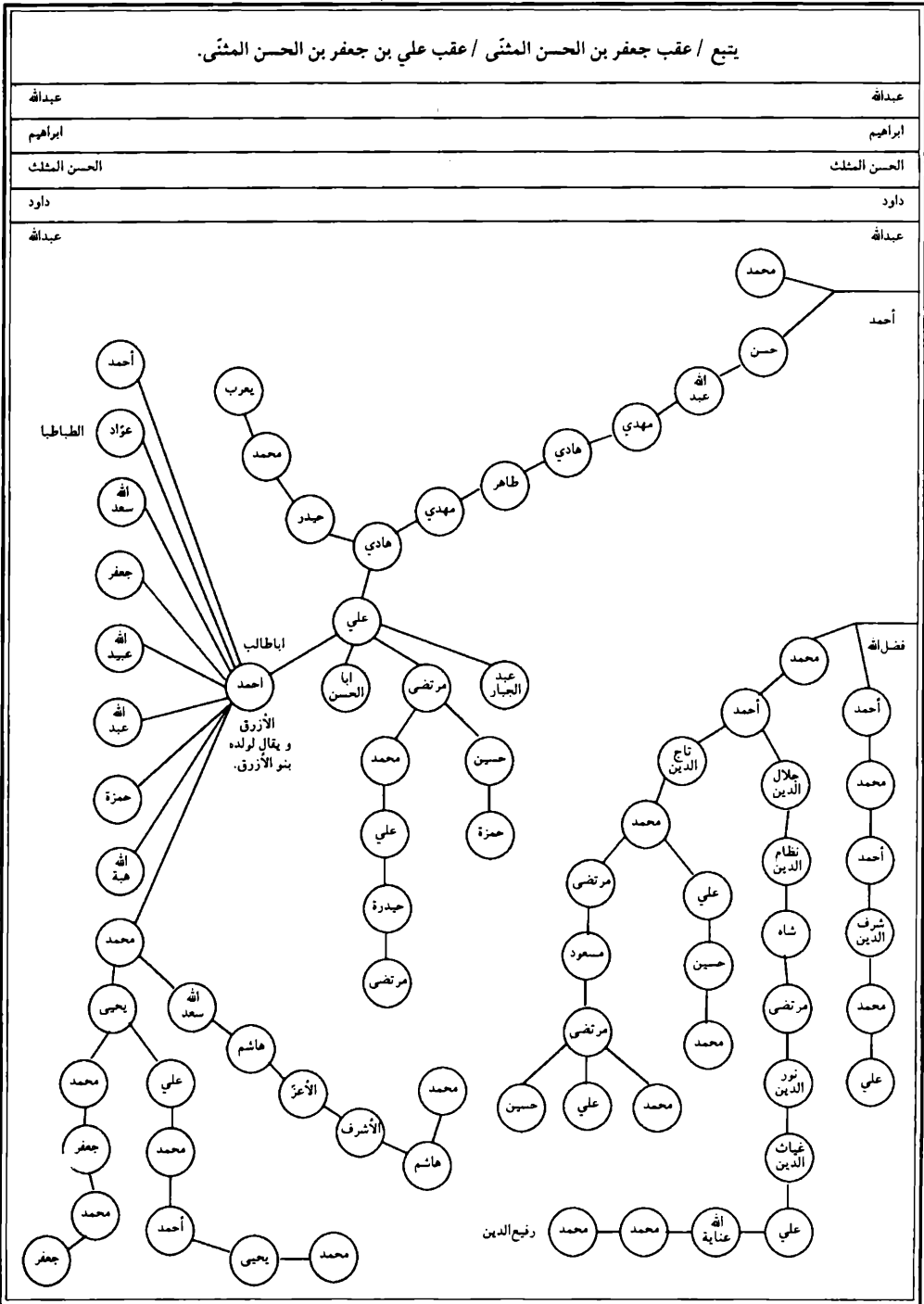

عقب علي بن عبد الله بن الحسن بن جعفر بن الحسن المشفى.

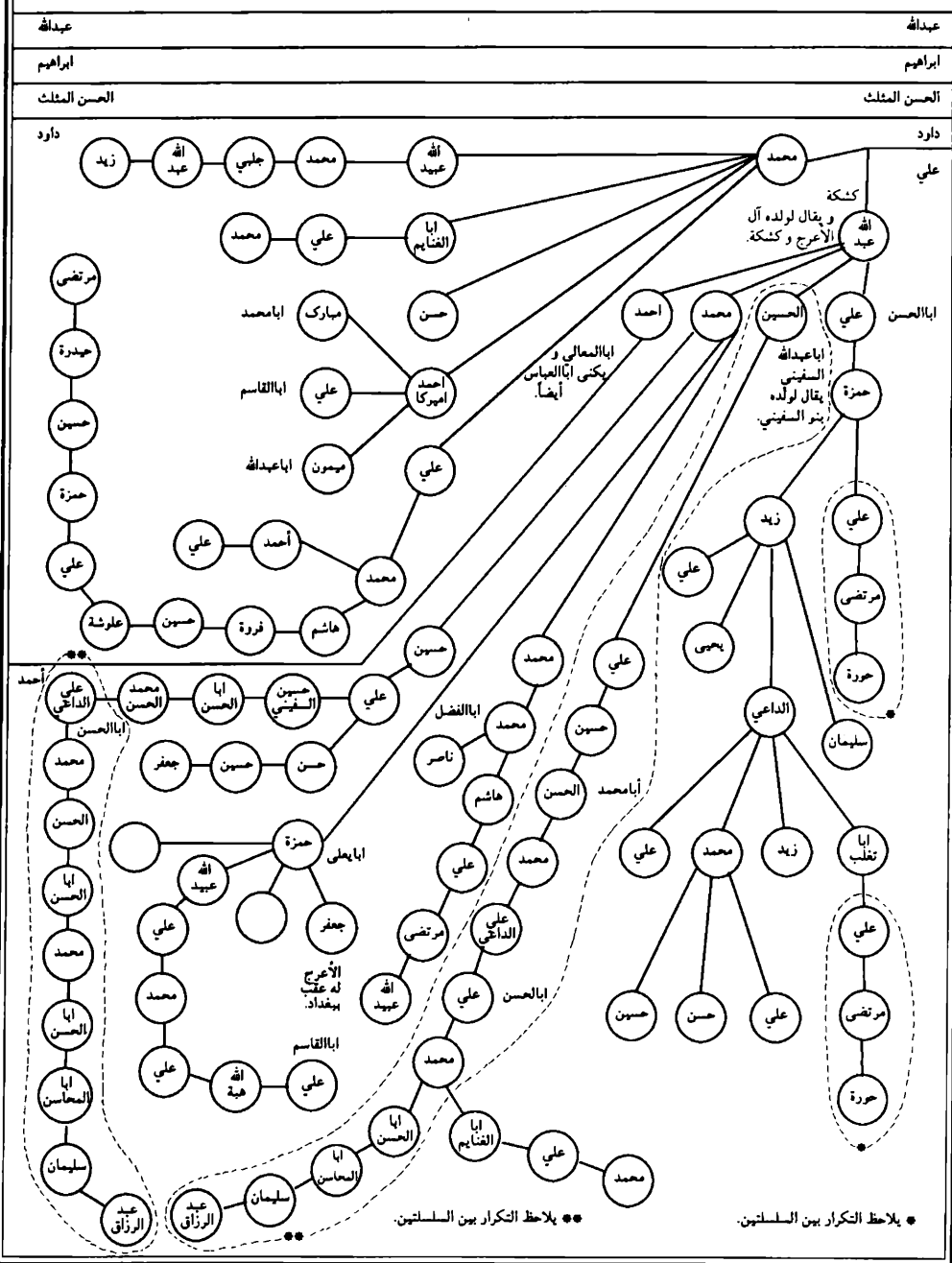

يتبع / عقب علي بن عبدالله بن الحسن بن جعفر بن الحسن المثنى.

عبدالله

عبدالله

ابراهيم

ابراهيم

الحسن المثلث

الحسن المثلث

داود

داود

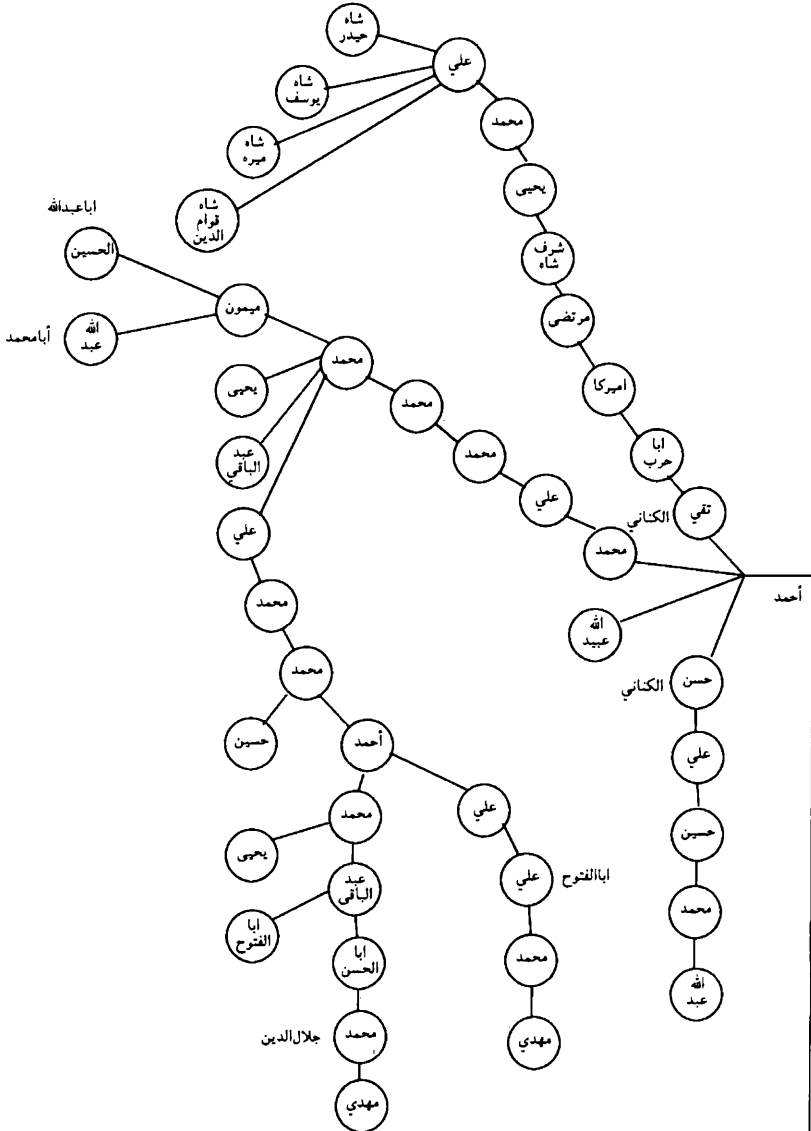

عقب داود بن الحسن المثنى / عقب سليمان بن داود بن الحسن المثنى

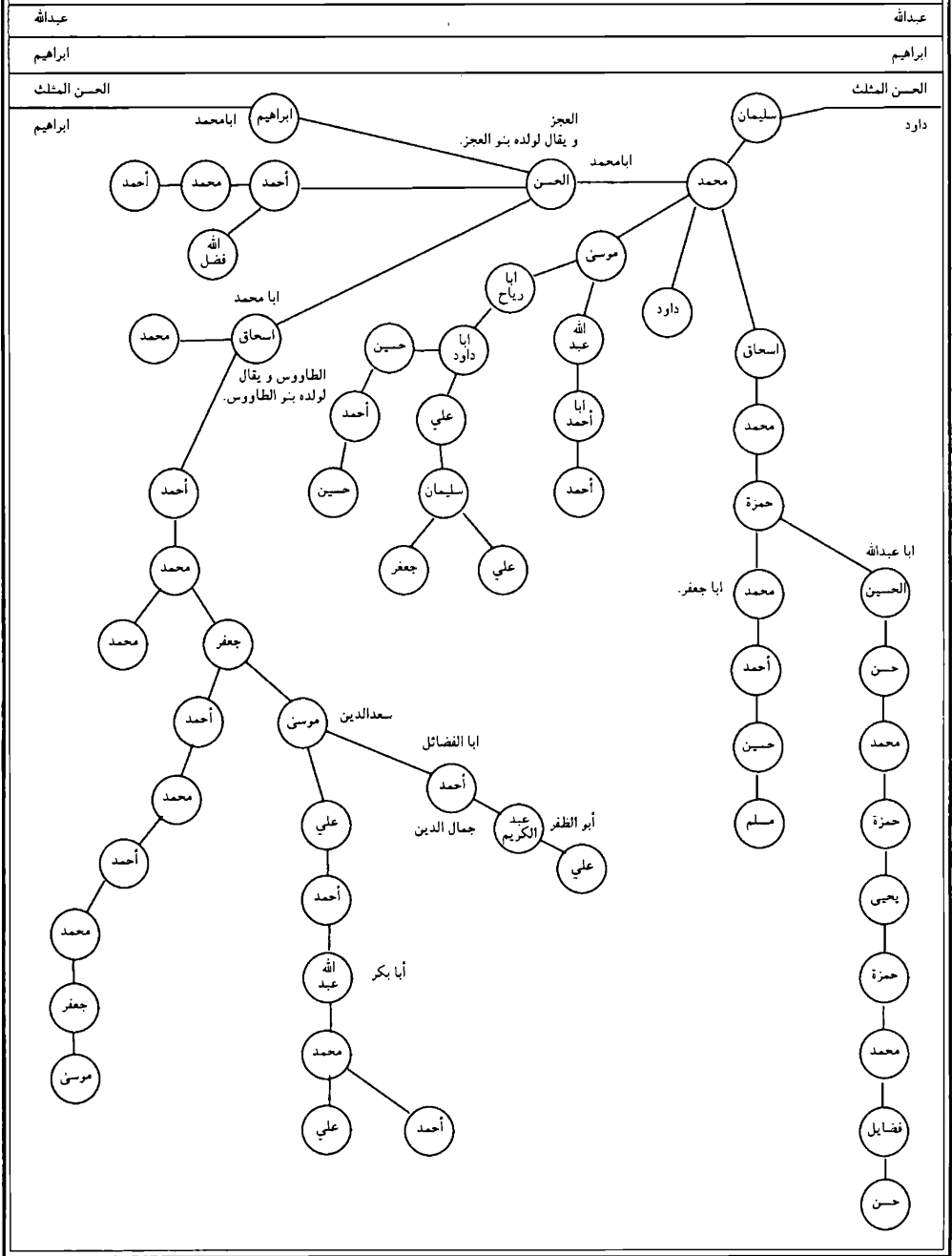

عقب الحسن المثلث بن الحسن المشثى بن الامام الحسن السبط عليه السلام

عبدالله

عبدالله

ابراهيم

ابراهيم

الحسن المثلث

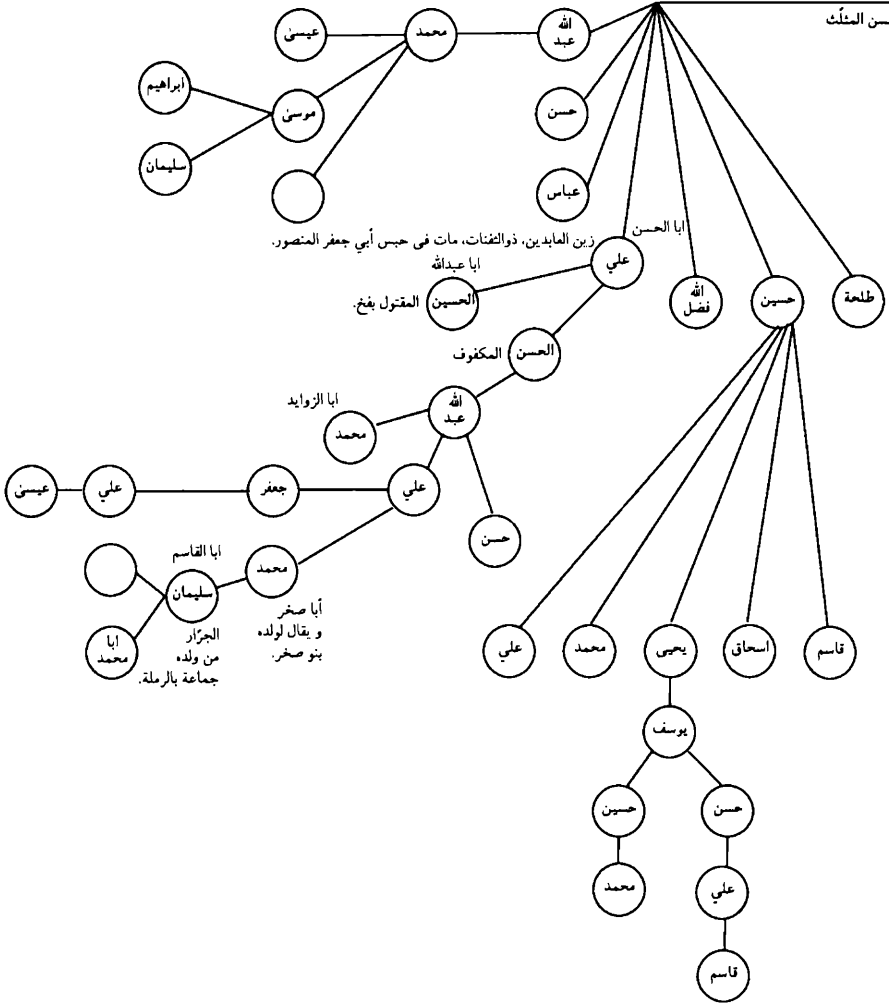

عقب الحسن التيج بن ابراهيم طباطبا بن اسماعيل بن ابراهيم الغمر بن الحسن المثنى.

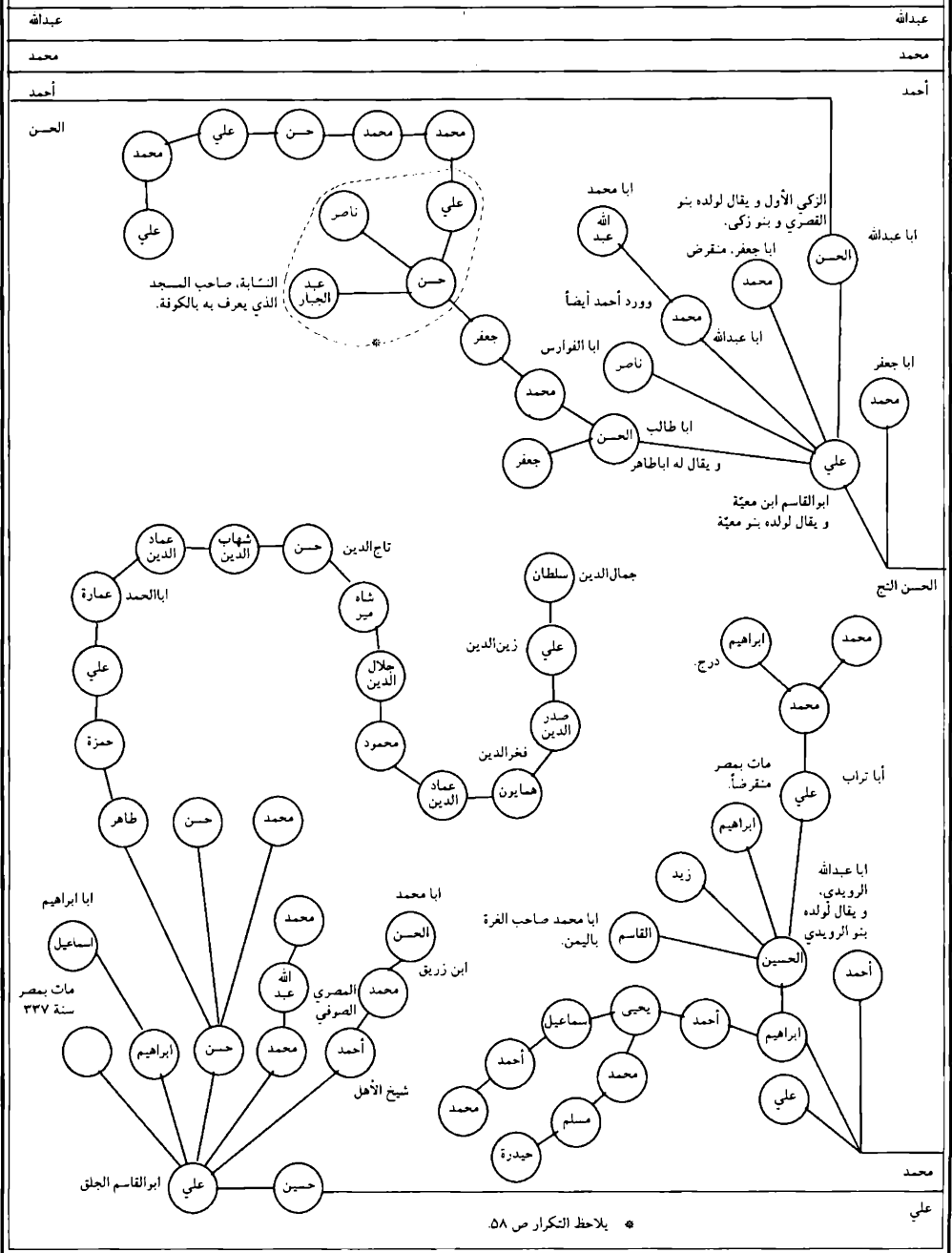

يتبع / عقب الحسن التاج بن ابراهيم طباطبا.

عبدالله عبدالله

محمد محمد

أحمد أحمد

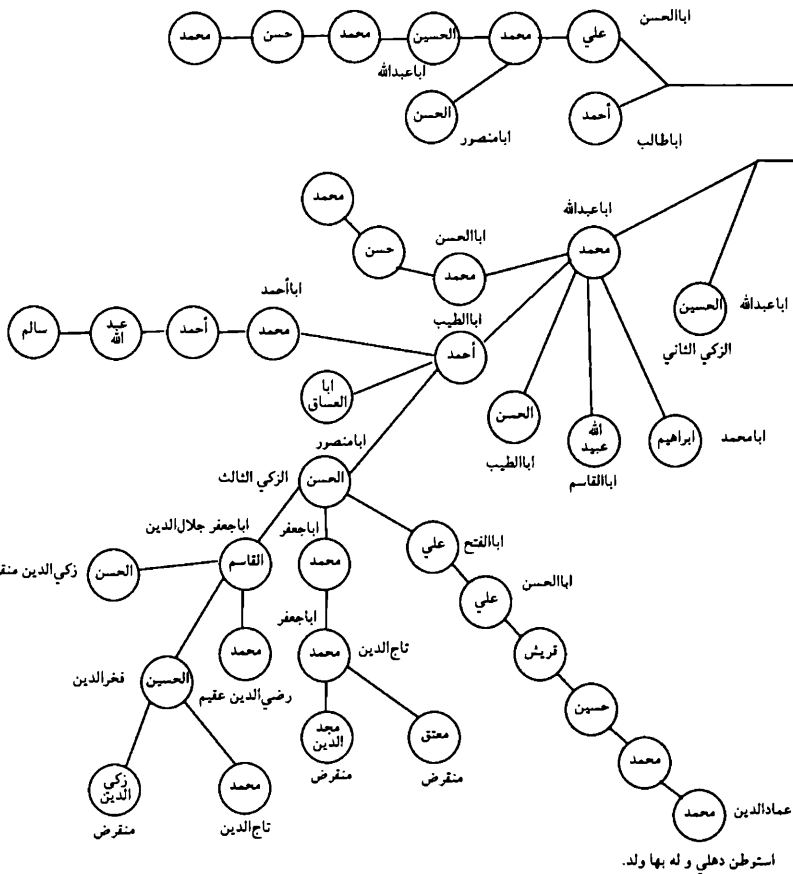

استرطن دهلي وله بها ولد.

عقب أحمد الرئيس بن ابراهيم طباطبا بن اسماعيل بن ابراهيم الغمر بن الحسن المثنى.

عبدالله

محمد
أحمد

عبدالله

محمد

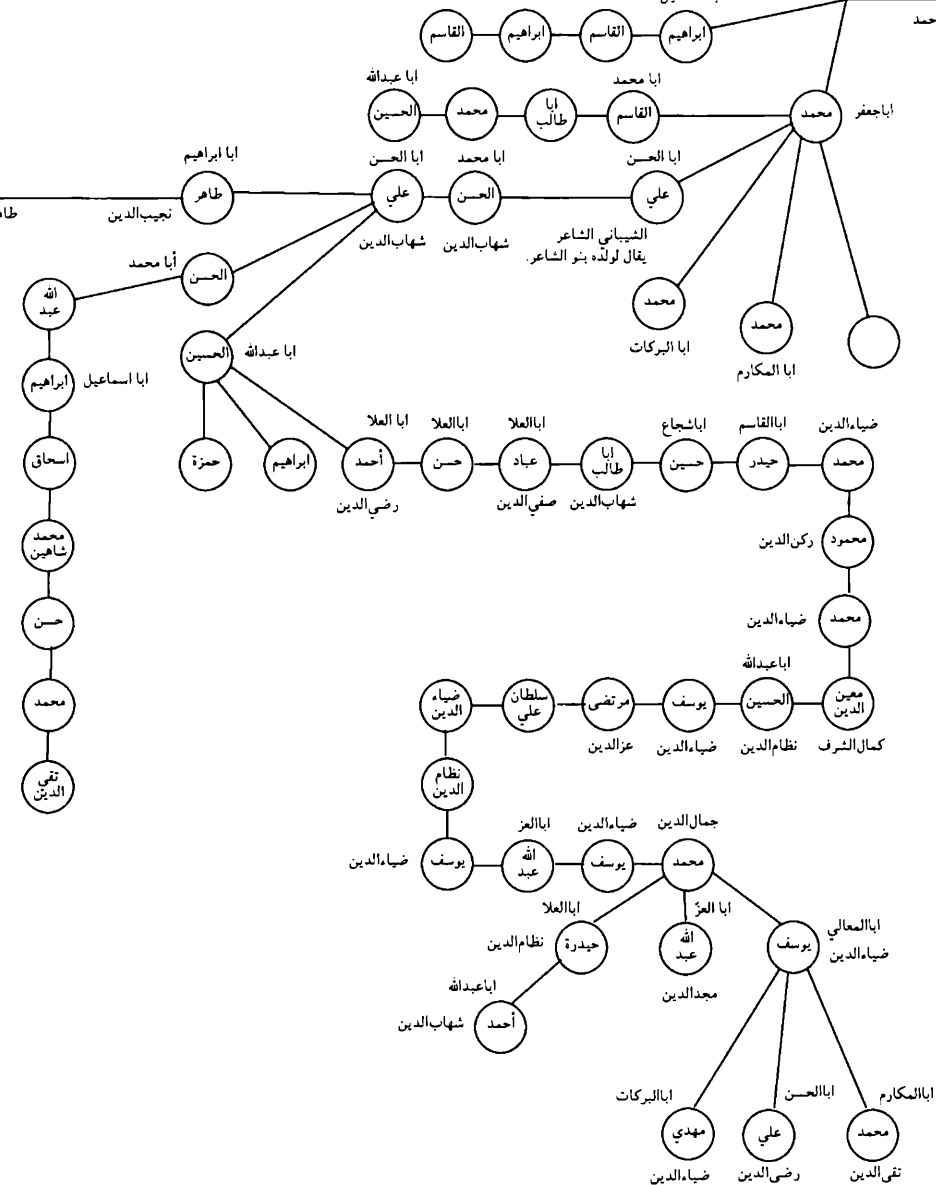

يتبع / عقب أحمد الرئيس بن ابراهيم طباطبا.

عبدالله

عبدالله

محمد

محمد

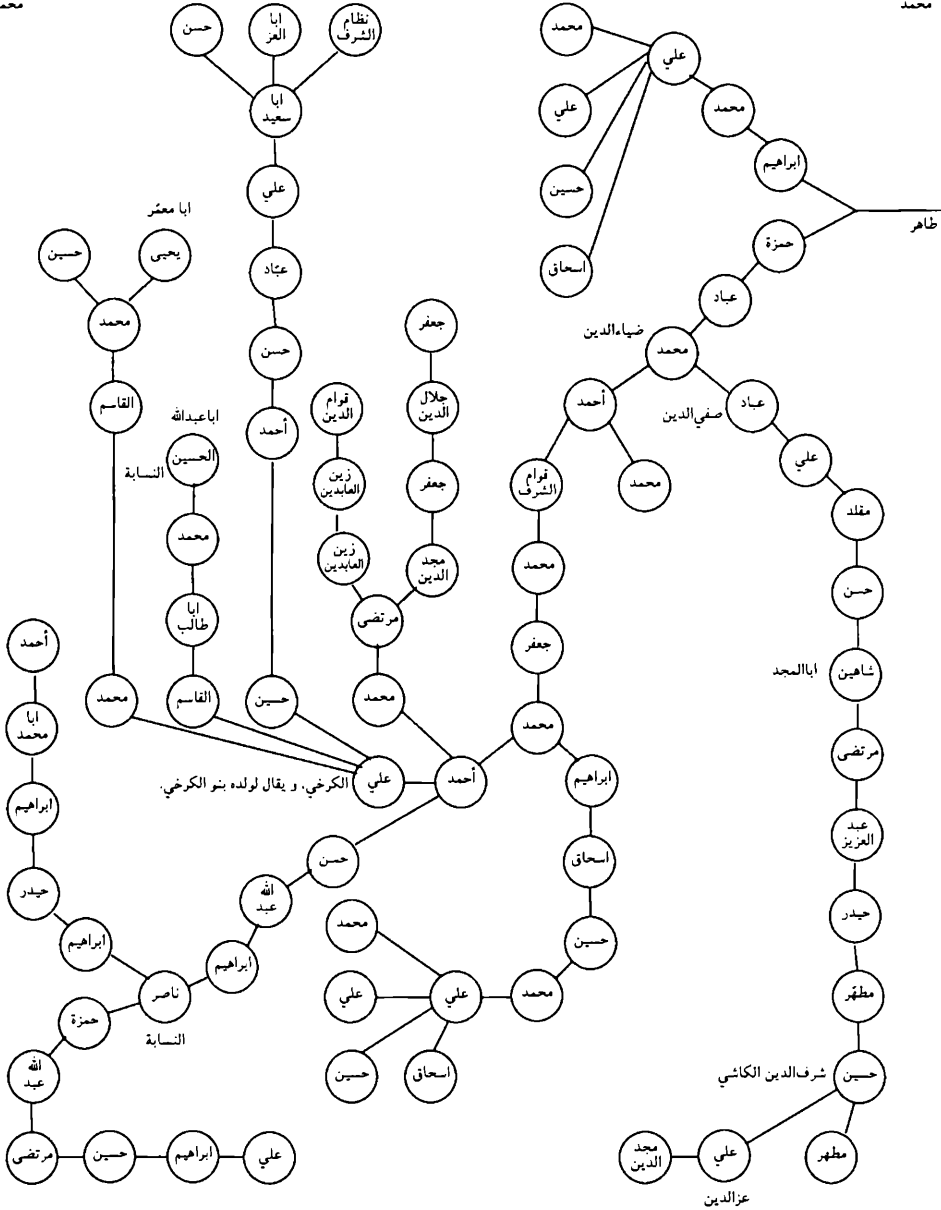

عقب محمد جمال الدين الرسي بن ابراهيم طباطبا بن اسماعيل بن ابراهيم الغمر بن الحسن المثنى.

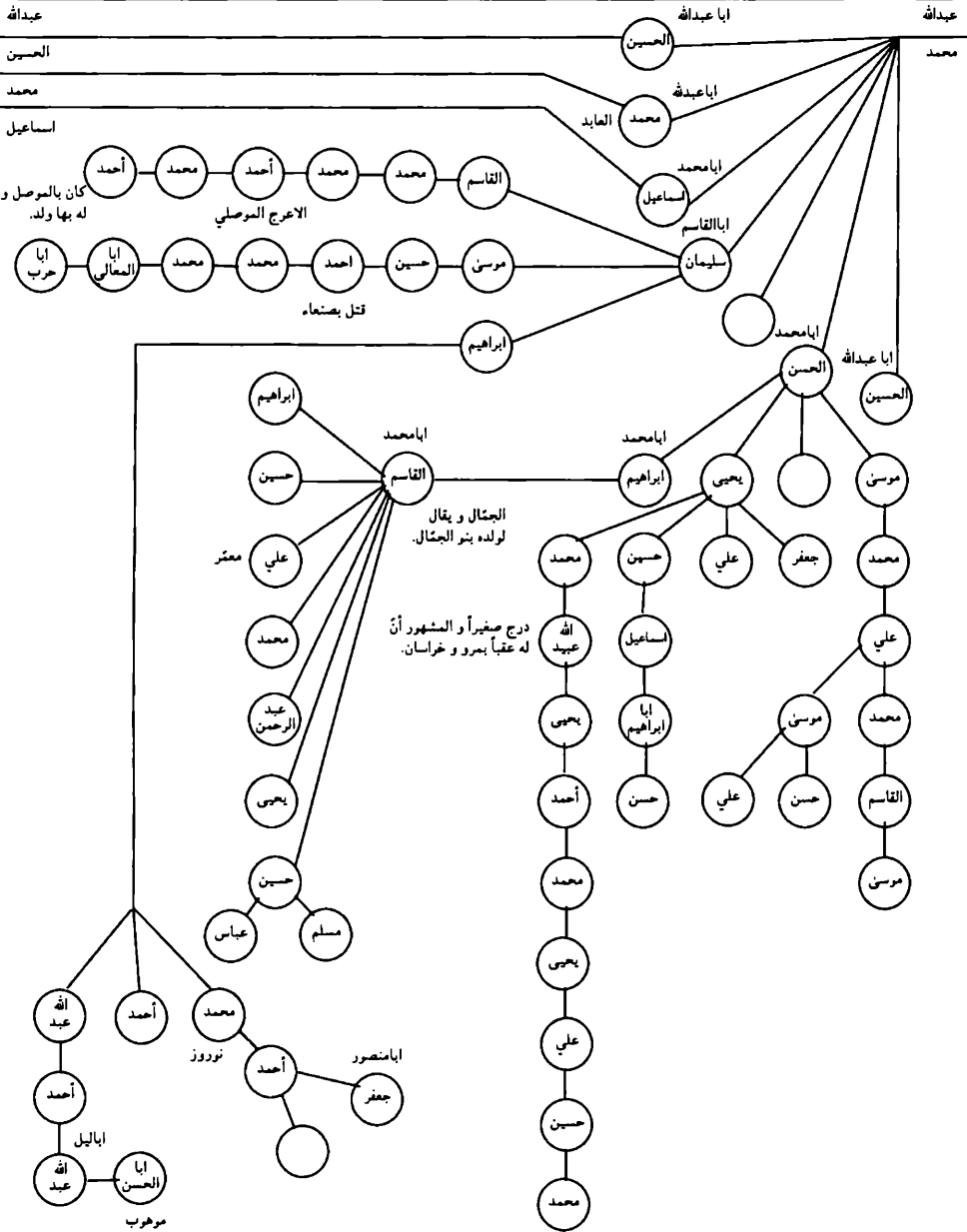

عقب إسماعيل بن محمد الرسي بن ابراهيم طباطبا بن اسماعيل بن ابراهيم الغمر بن الحسن المثنى.

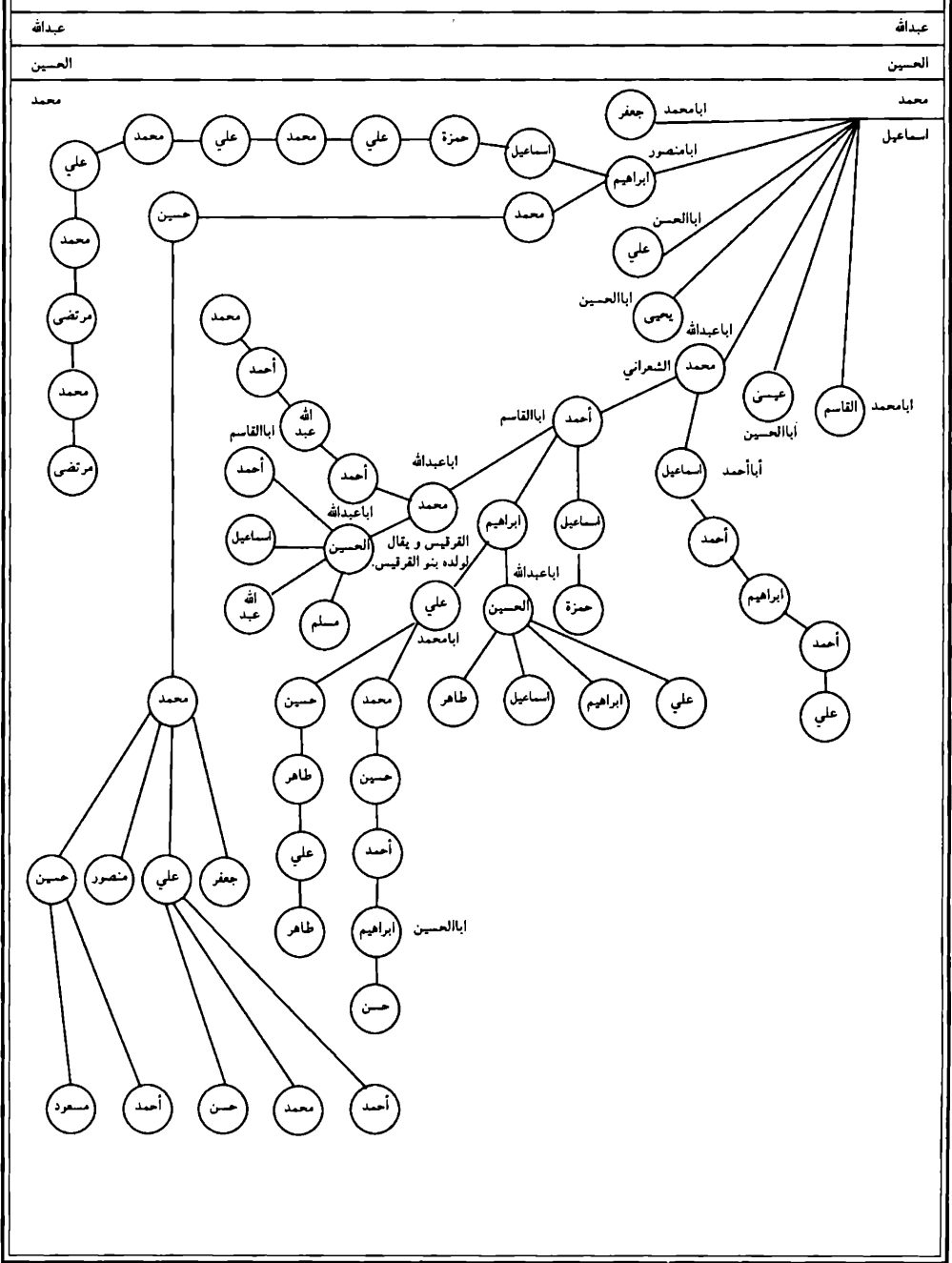

عقب محمد العابد بن محمد جمال الدين الرسي بن ابراهيم طباطبا بن اسماعيل بن ابراهيم الغمر بن الحسن المشني.

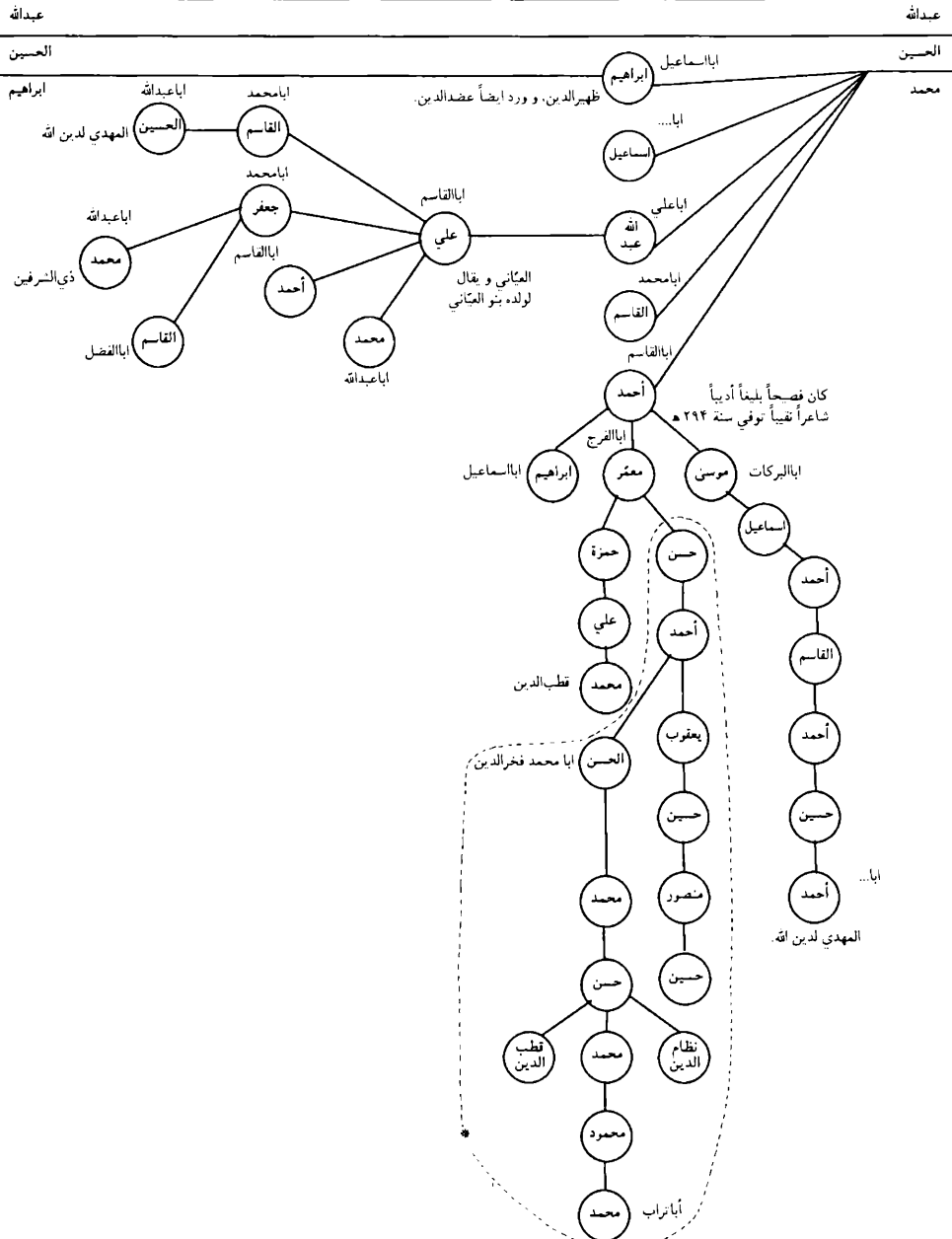

يتبع / عقب محمد العابد بن محمد جمال الدين الرسي بن ابراهيم طباطبا.

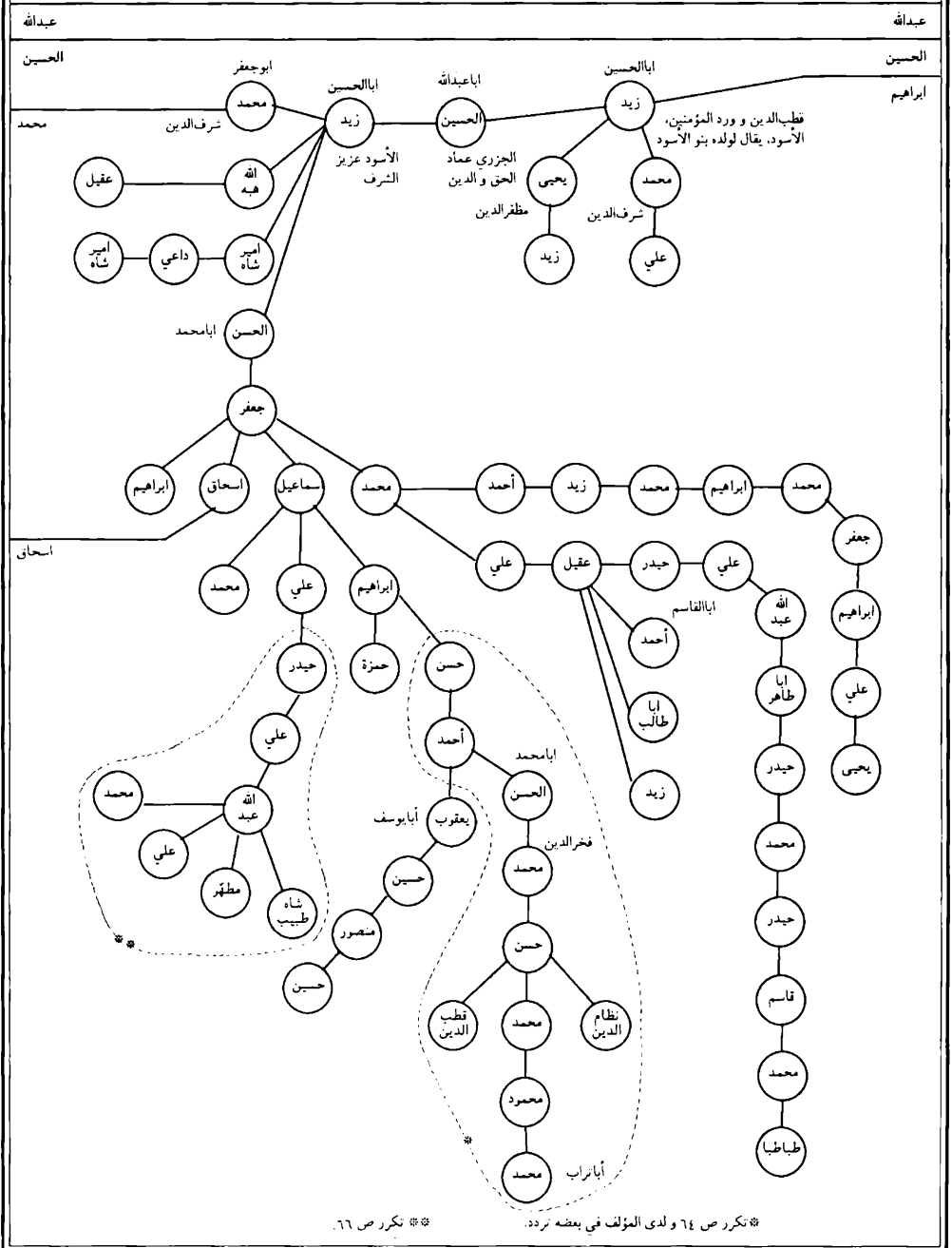

يتبع / عقب محمد العابد بن محمد جمال الدين الرسي بن ابراهيم طباطبا.

عبدالله

عبدالله

الحسين

الحسين

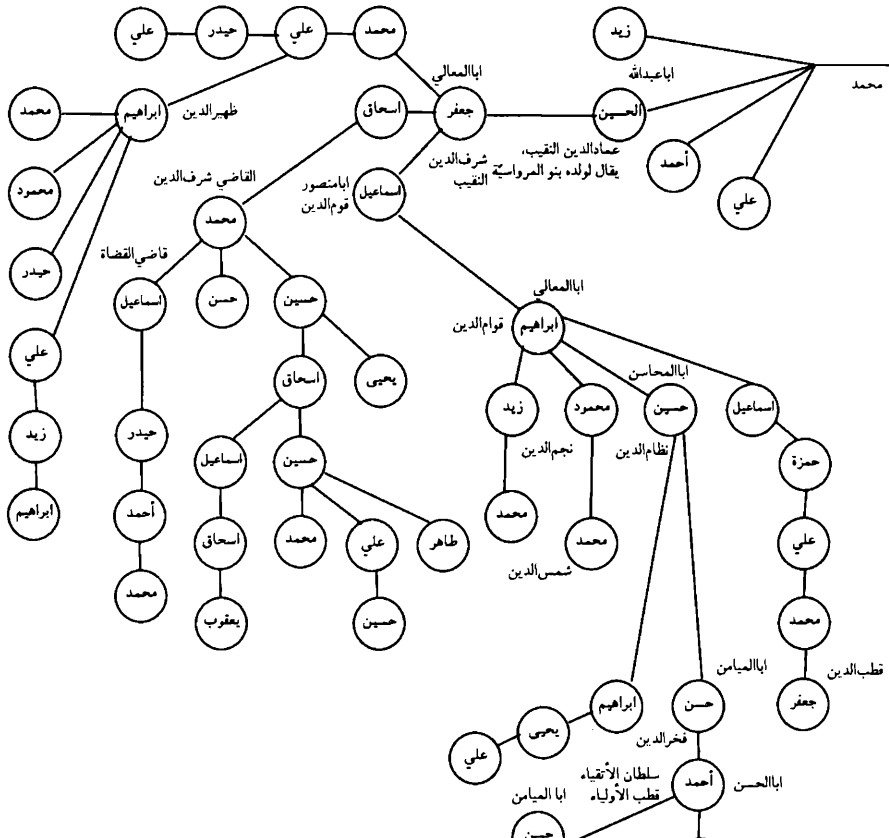

حسن

يحيى

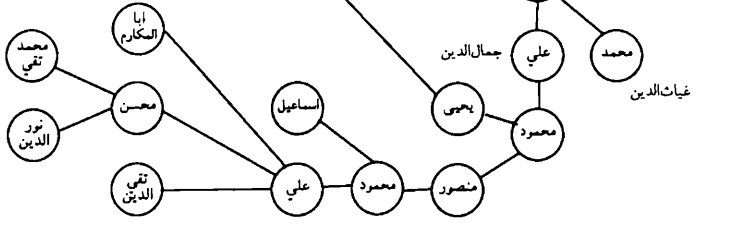

يتبع / عقب محمد العابد بن محمد جمال الدين الرسي بن ابراهيم طباطبا.

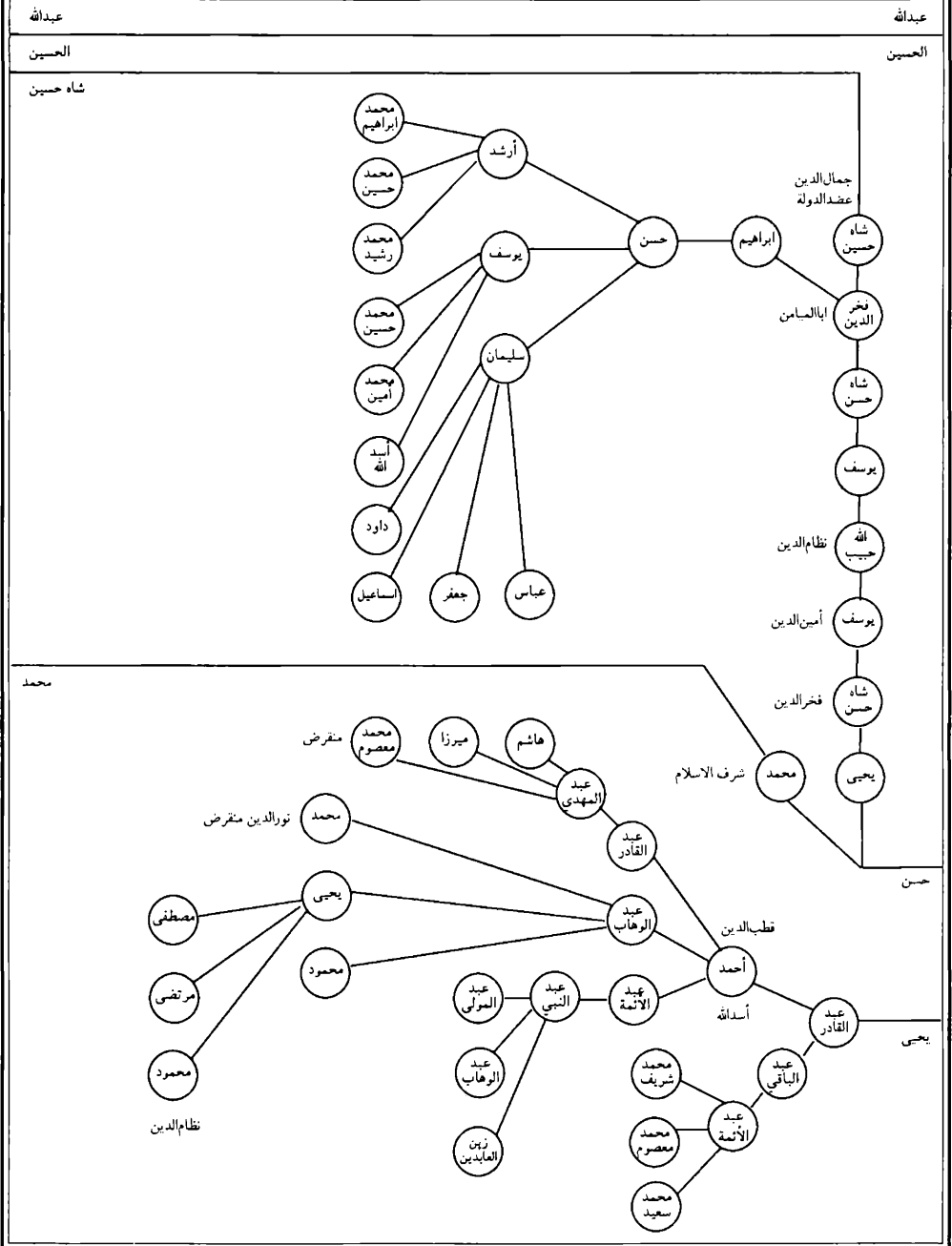

يتبع / عقب محمد العابد بن محمد جمال الدين الرسي بن ابراهيم طباطبا.

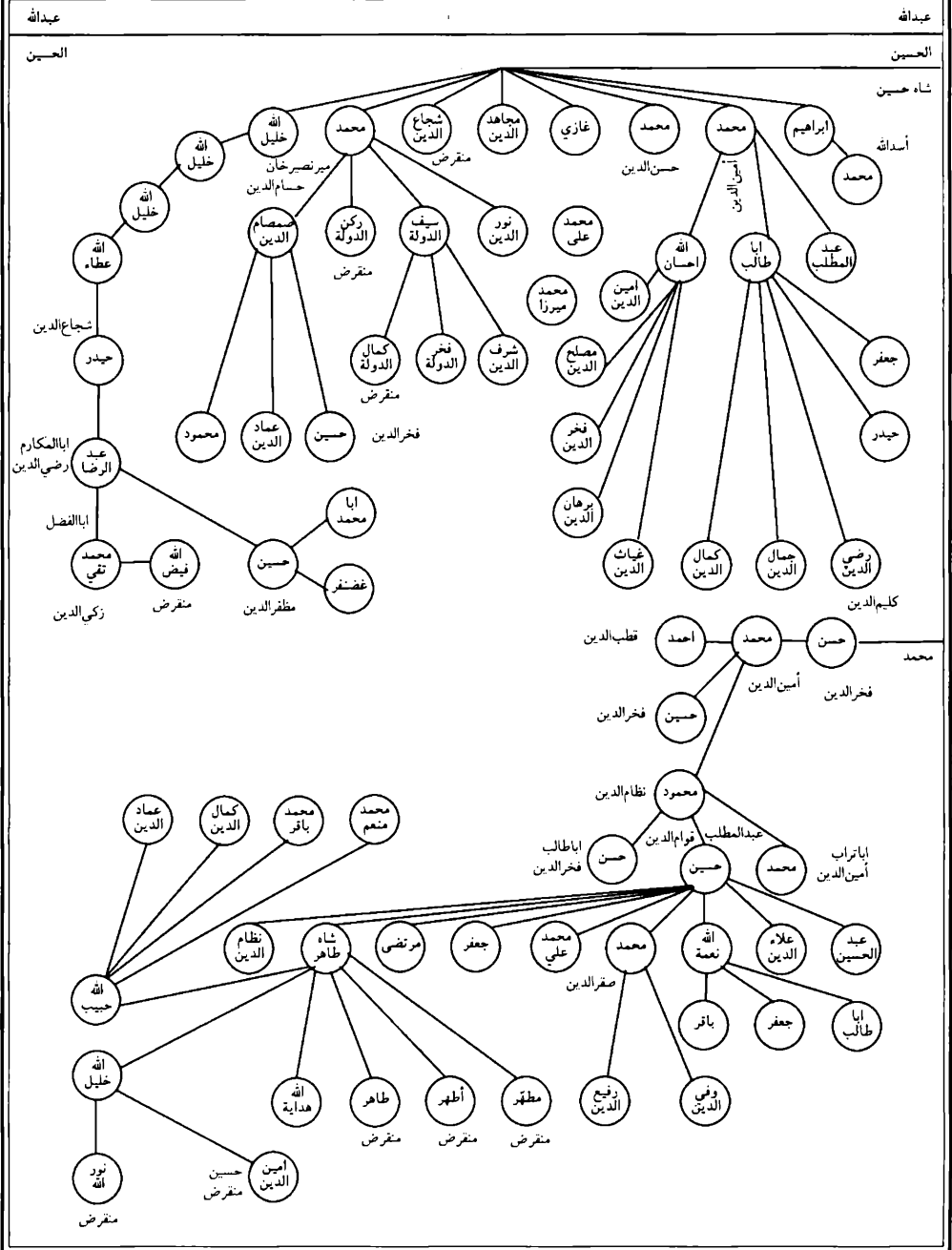

عقب الحسين بن محمد جمال الدين الرسي بن ابراهيم طباطبا.

عبدالله

عبدالله

يعقوب

الحسين

اباالحسين، الهادي الى الحق ت ٢٩٨

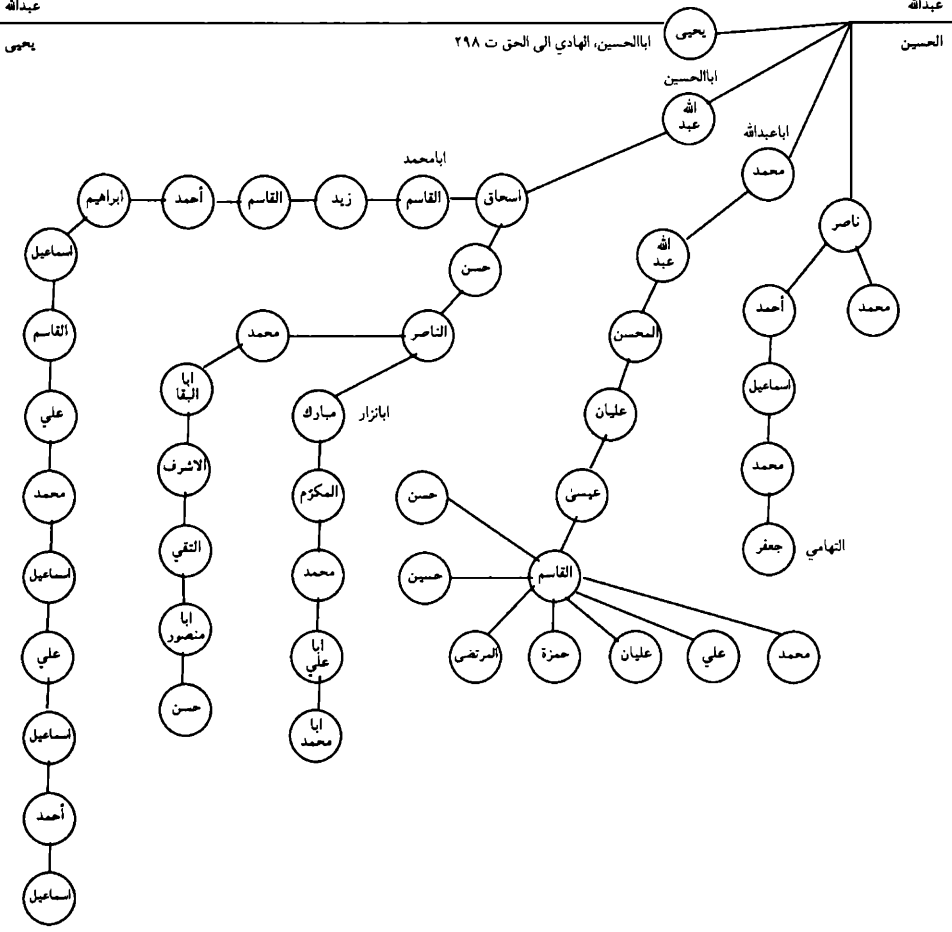

يتبع / عقب الحسين بن محمد جمال الدين الرسي بن ابراهيم طباطبا.

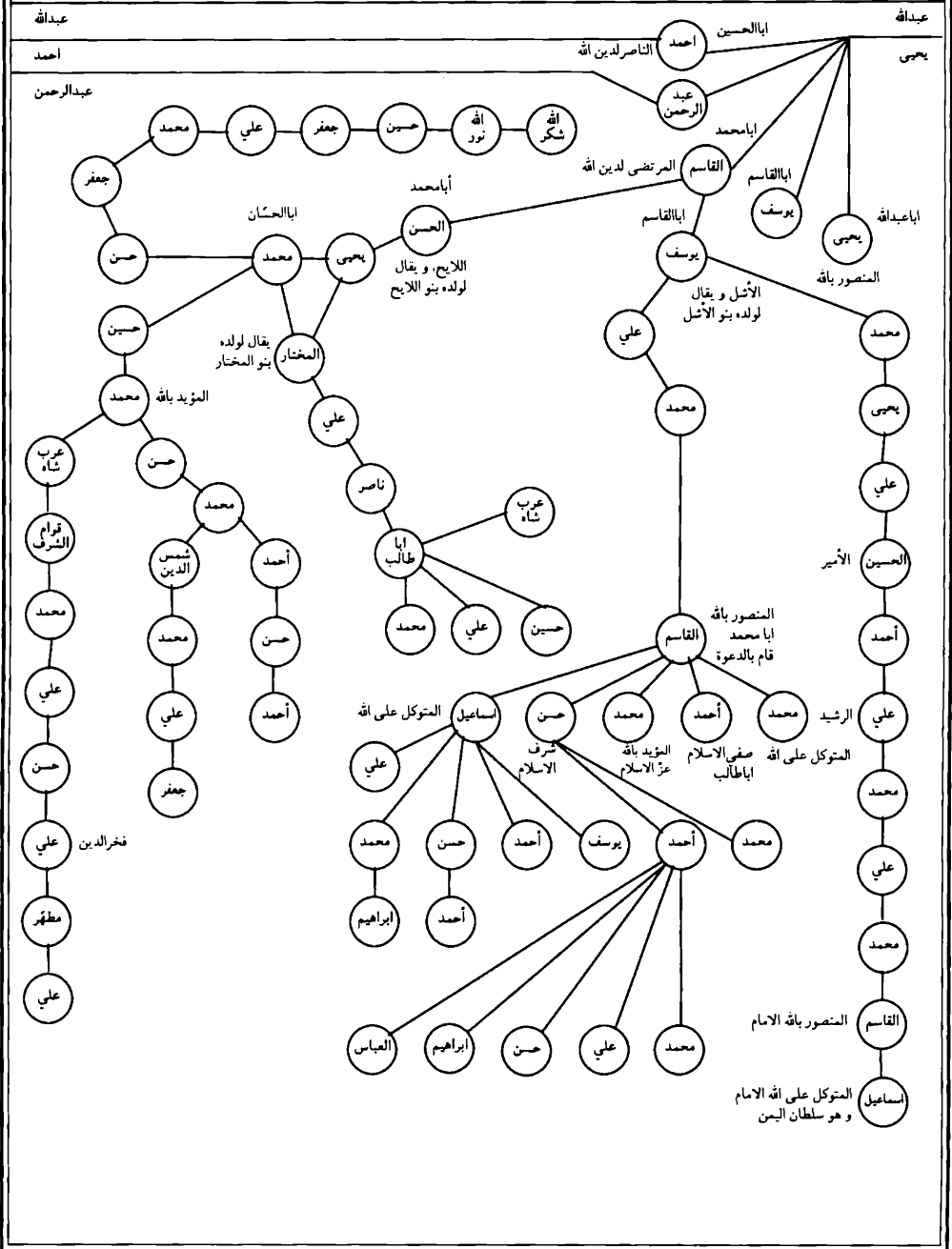

يتبع / عقب الحسين بن محمد جمال الدين الرسي بن ابراهيم طباطبا.

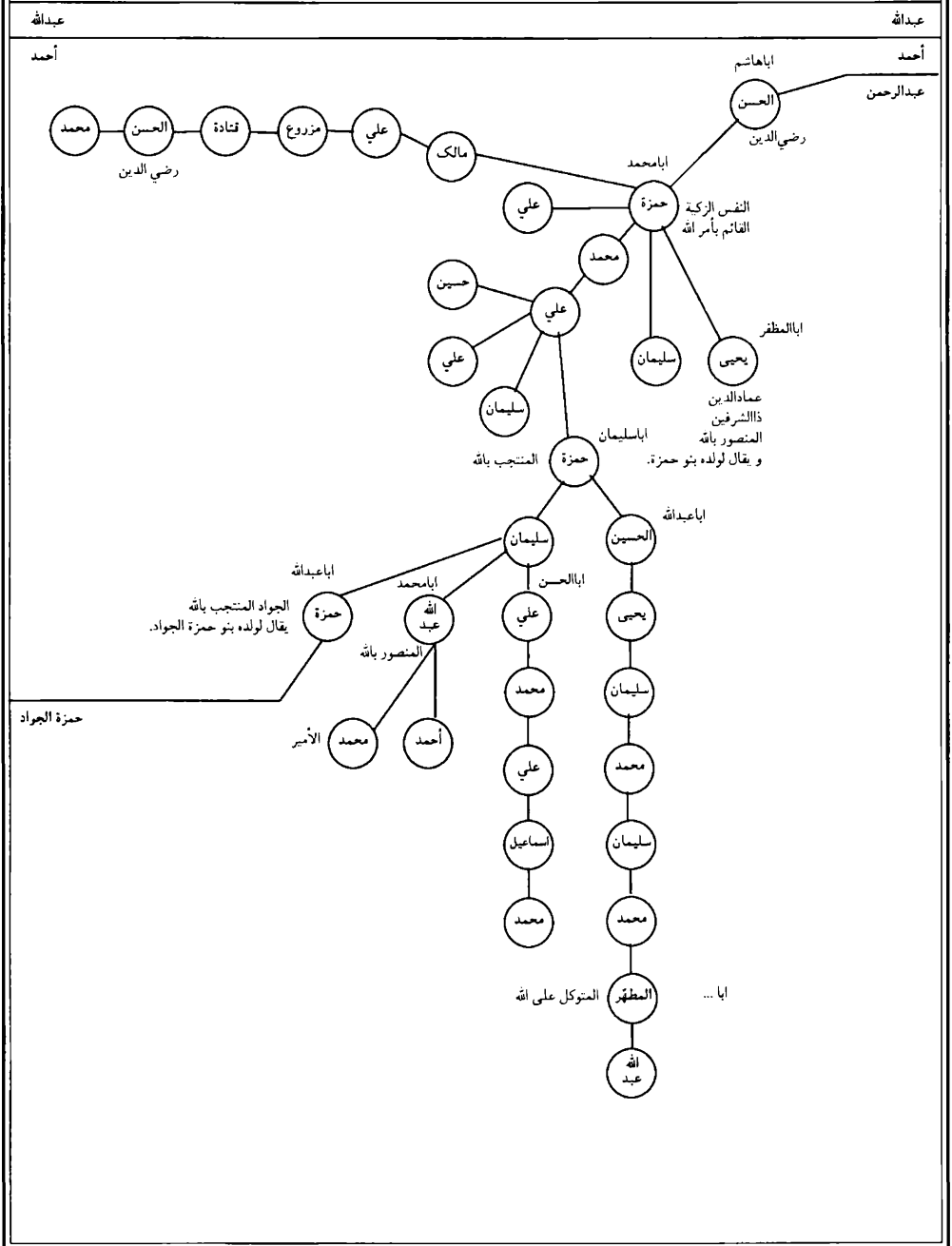

يتبع / عقب الحسين بن محمد جمال الدين الرسي بن ابراهيم طباطبا.

عبدالله

عبدالله

أحمد

أحمد

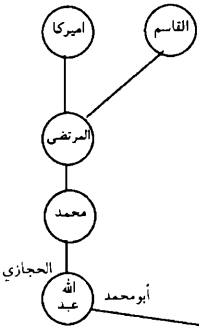
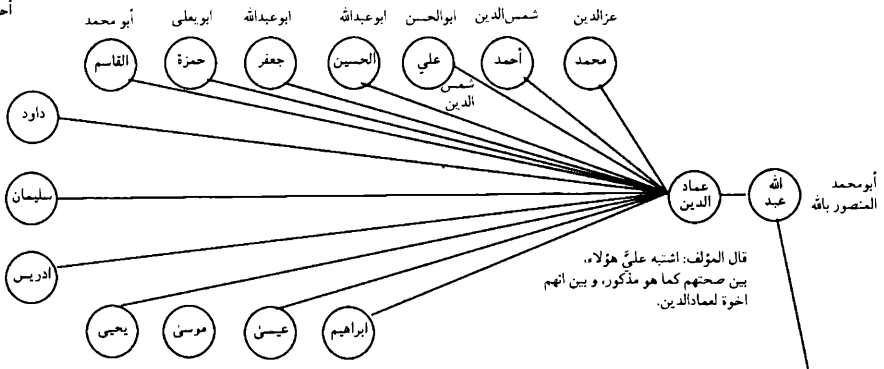

أحمد شمس الدين
حمزة الجواد

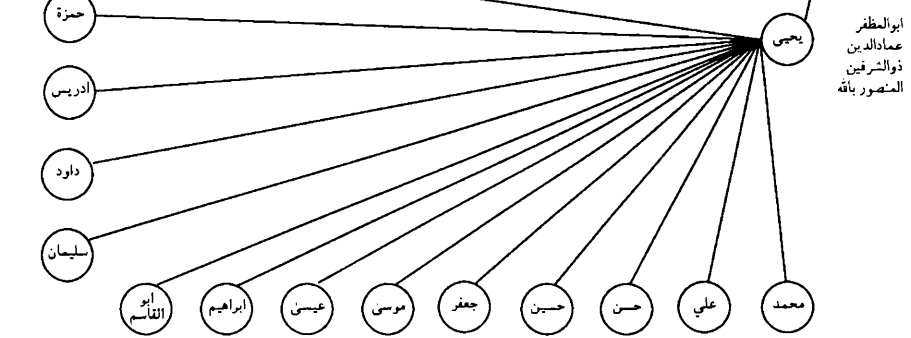

يتبع / عقب الحسين بن محمد جمال الدين الرسي بن ابراهيم طباطبا.

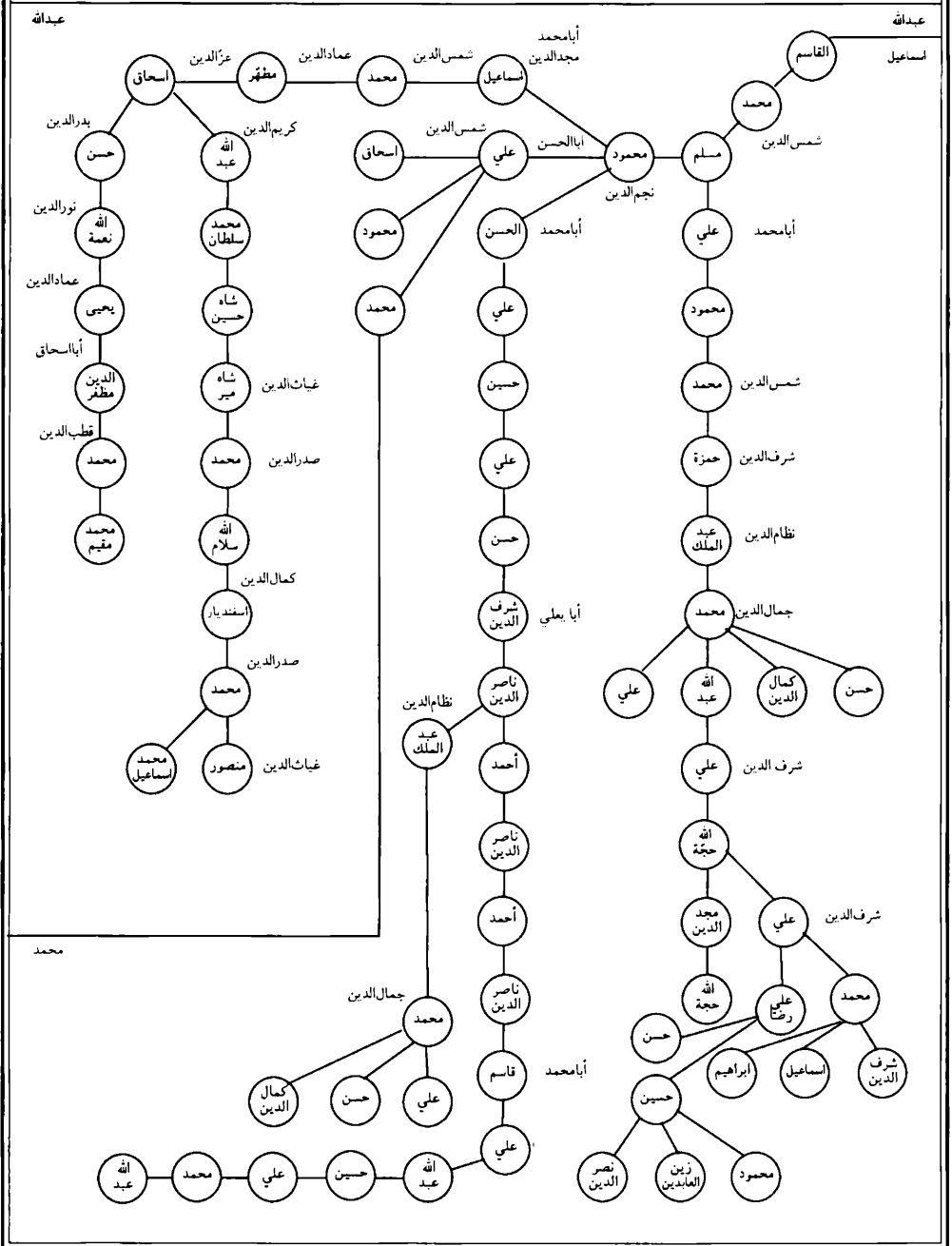

يتبع / عقب الحسين بن محمد جمال الدين الرسي بن ابراهيم طباطبا.

عبدالله

عبدالله

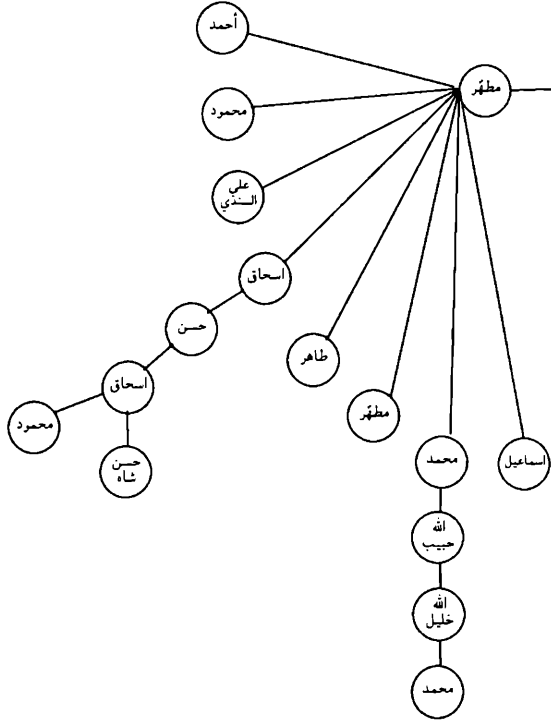

محمد

عقب عبدالله المحض بن الحسن المشي بن الامام الحسن السبط عليه السلام.

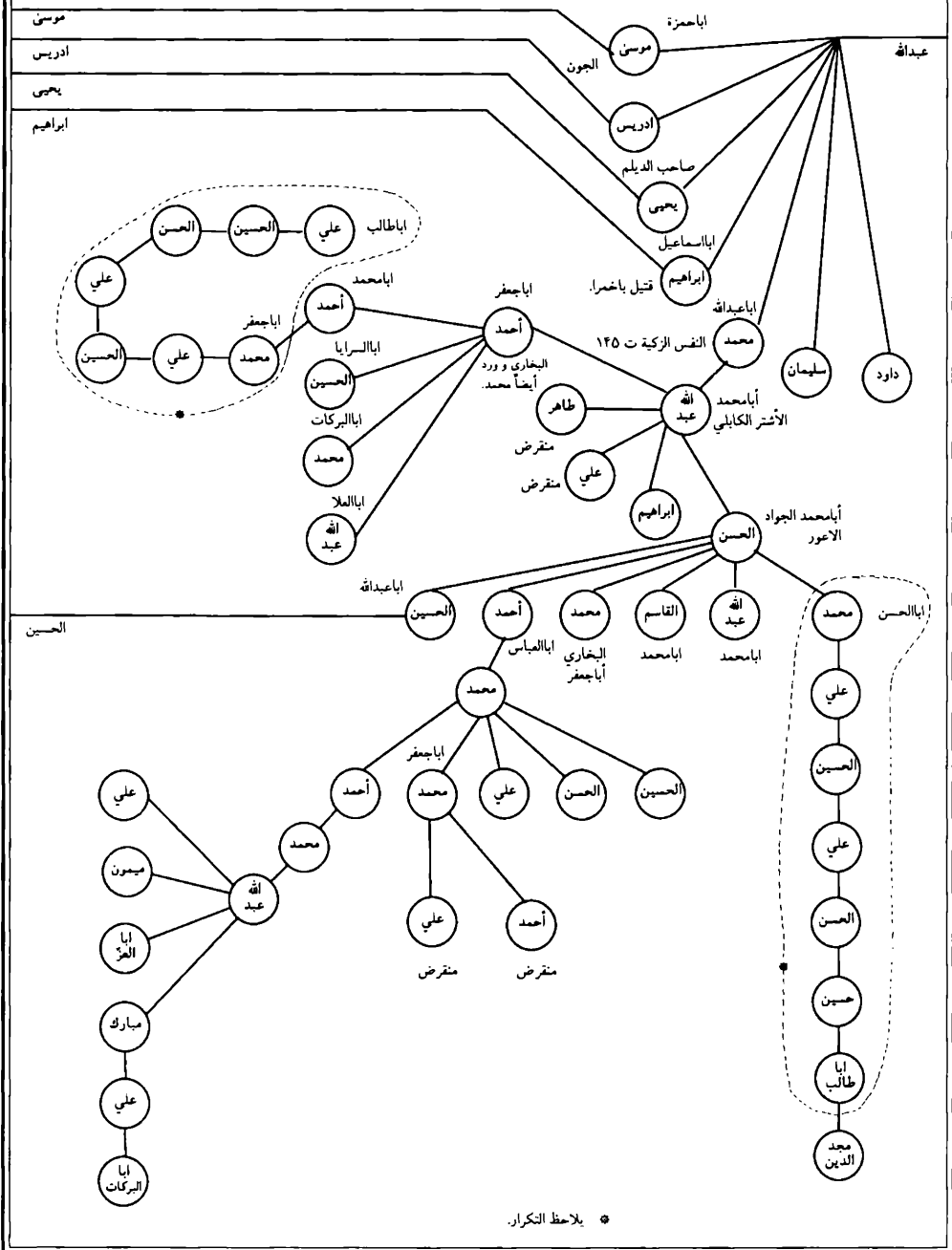

* يلاحظ التكرار

عقب محمد النفس الزكية بن عبدالله المحض بن الحسن المثنى.

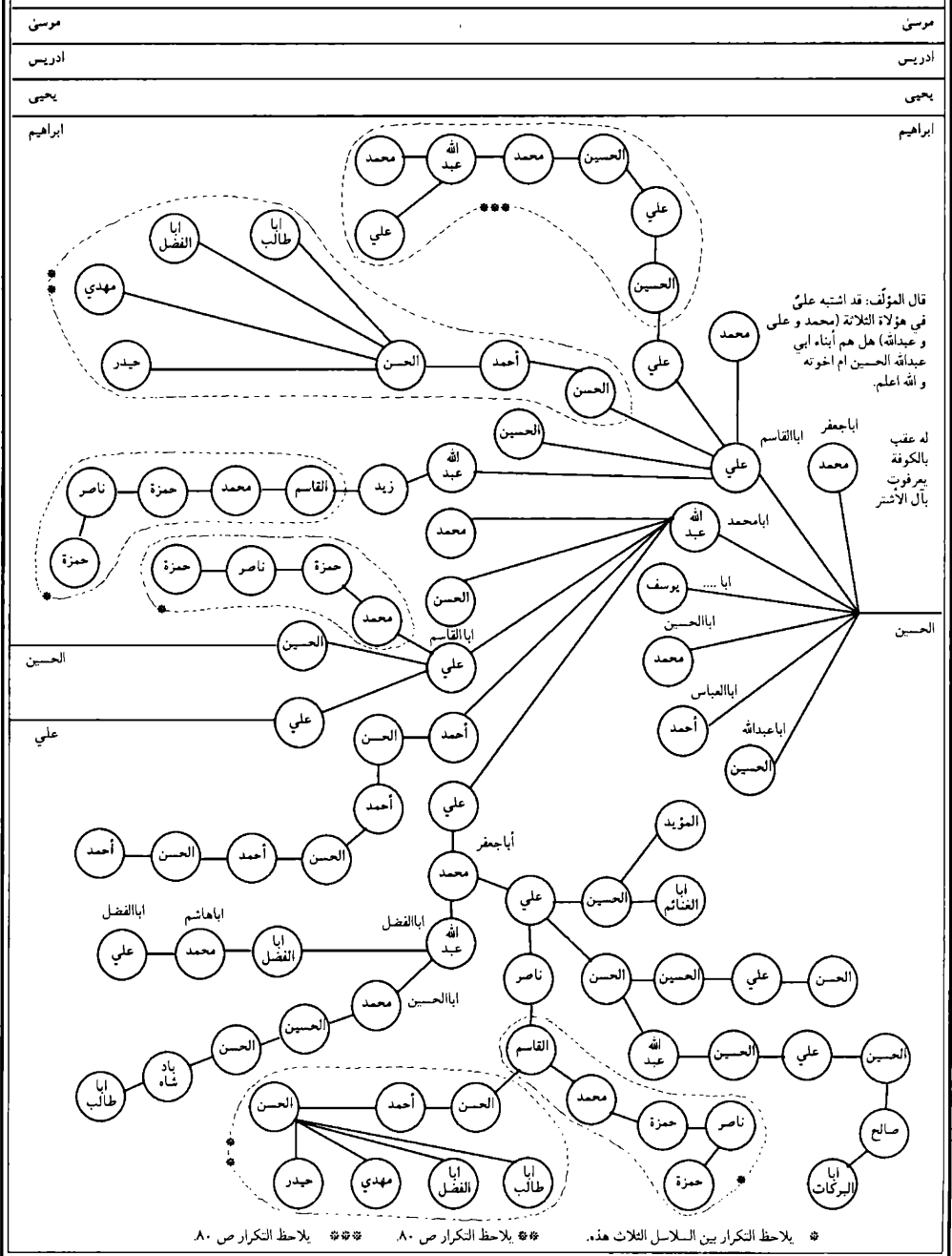

يتبع / عقب محمد النفس الزكية بن عبد الله المحض بن الحسن المثنى.

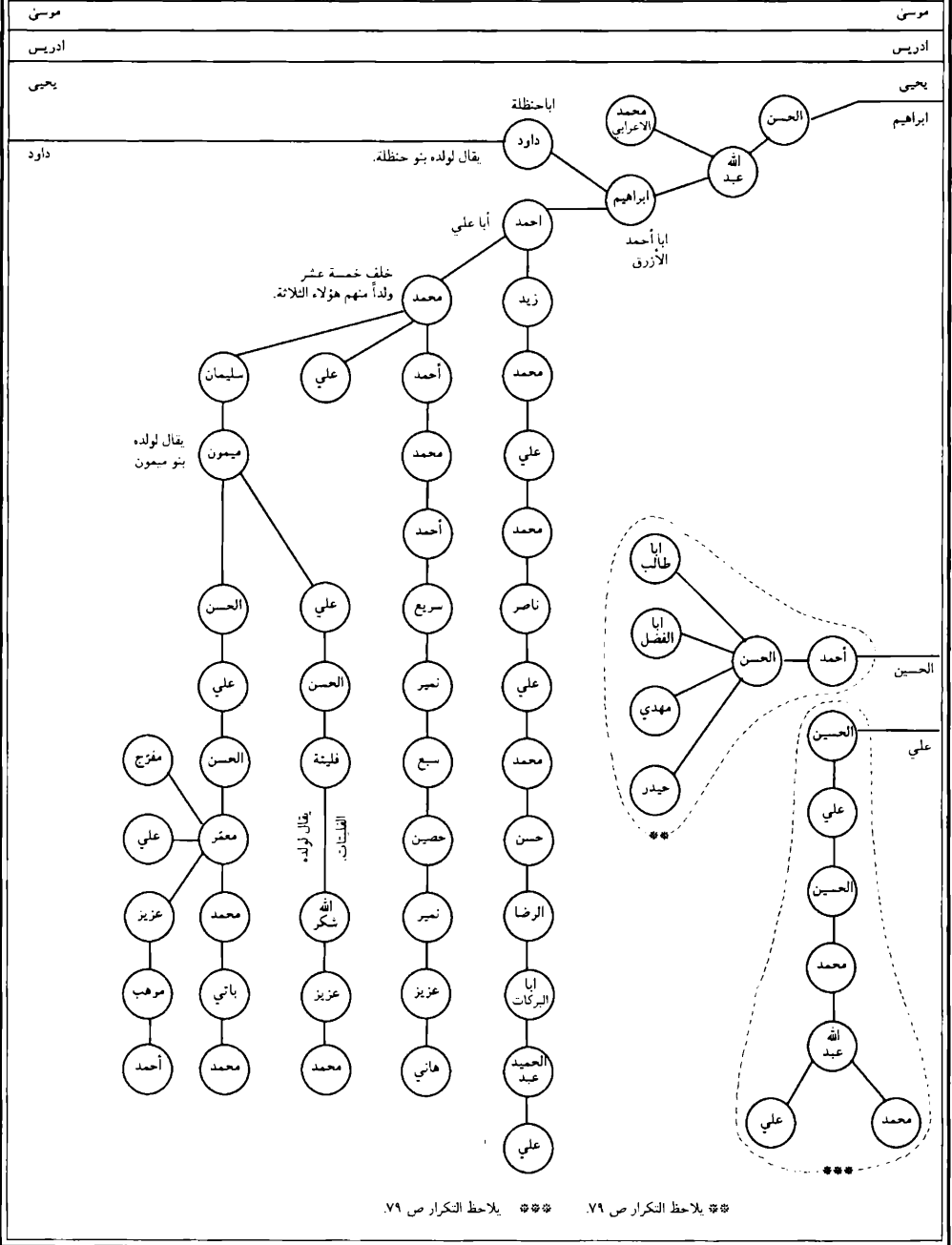

*** يلاحظ التكرار ص ٧٩.

*** يلاحظ التكرار ص ٧٩.

يتبع / عقب محمد النفس الزكية بن عبد الله المحض بن الحسن المثنى.

موسى

موسى

أدریس

أدریس

یحیی

یحیی

داود

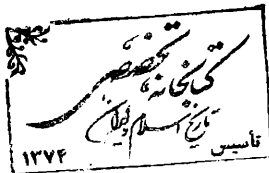
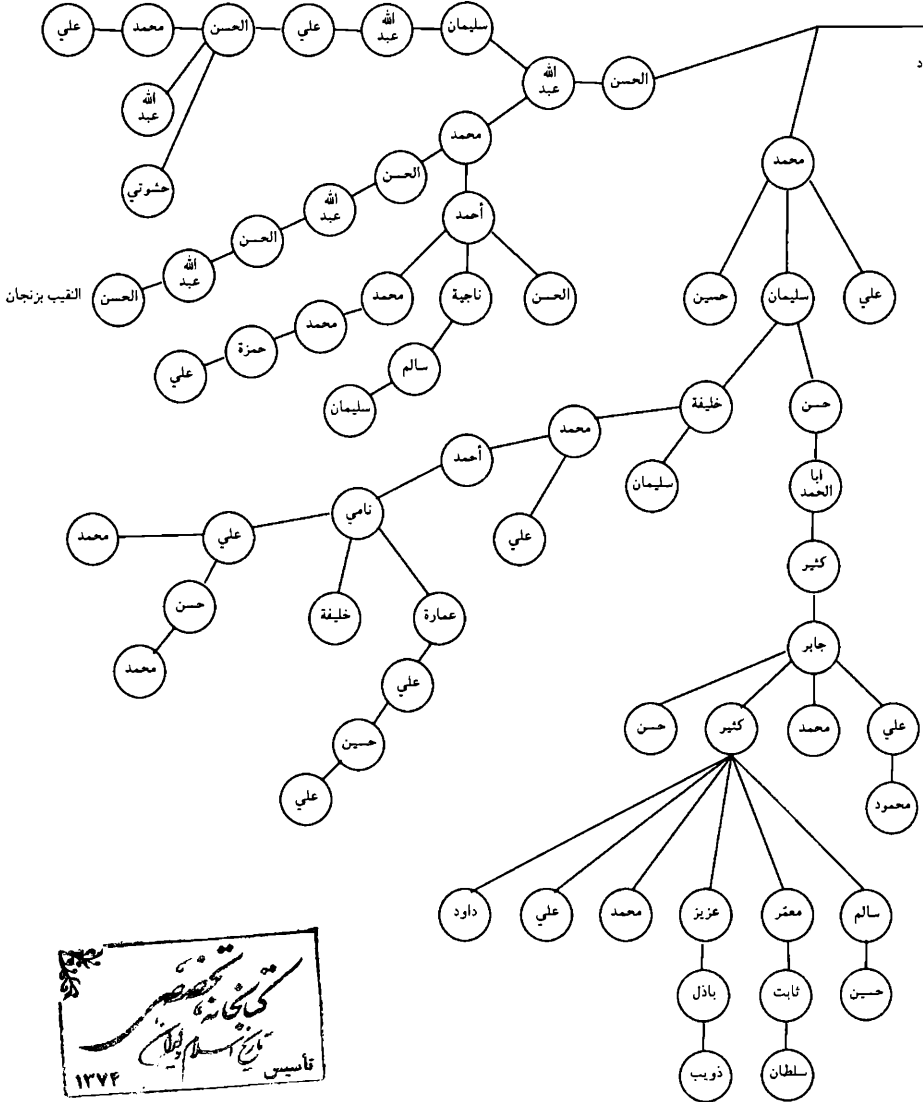

عقب يحيى صاحب الديلم بن عبد الله المحض بن الحسن المثنى بن الإمام الحسن السبط عليه السلام.

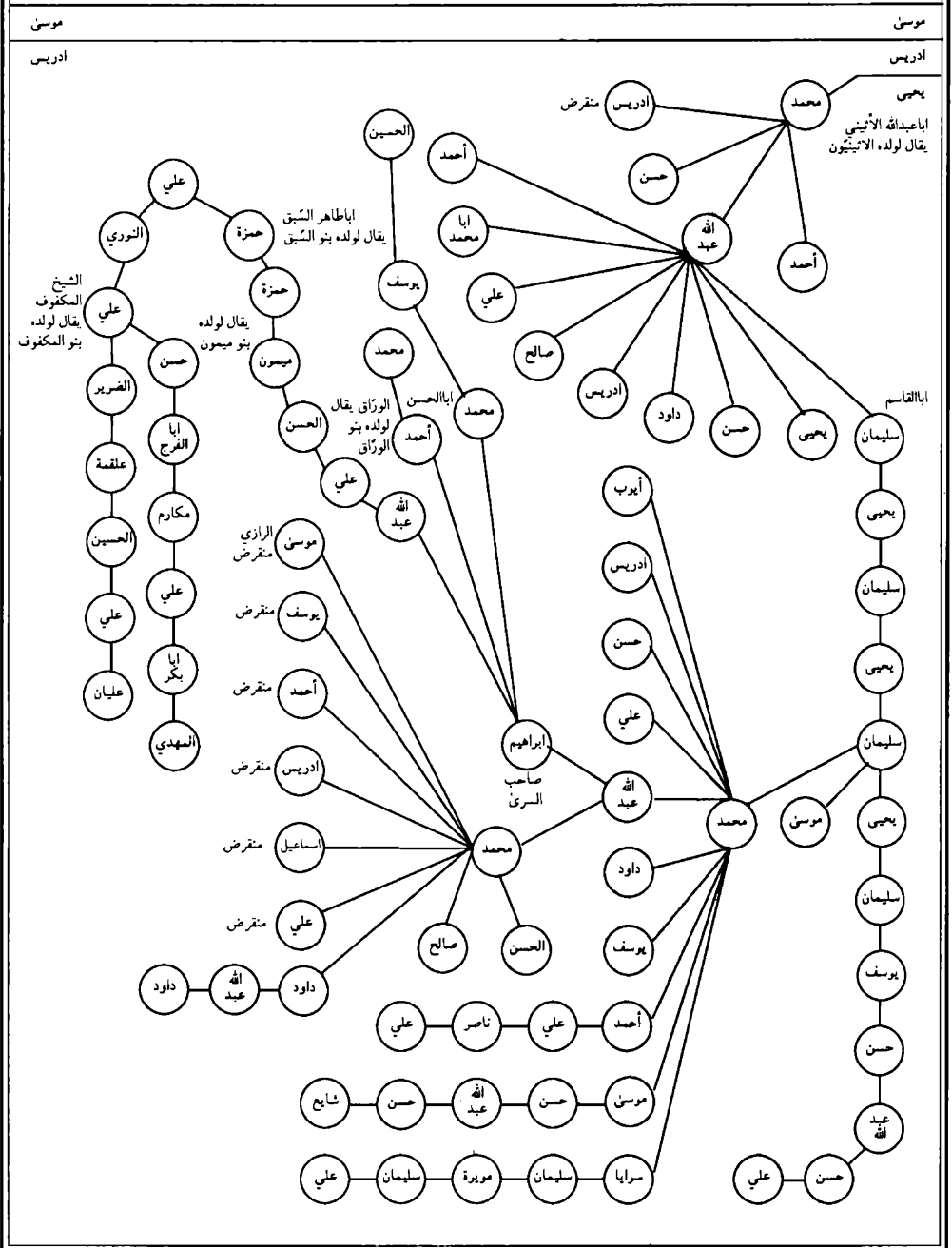

عقب ادريس بن عبد الله المحض بن الحسن المثني بن الامام السبط عليه السلام .

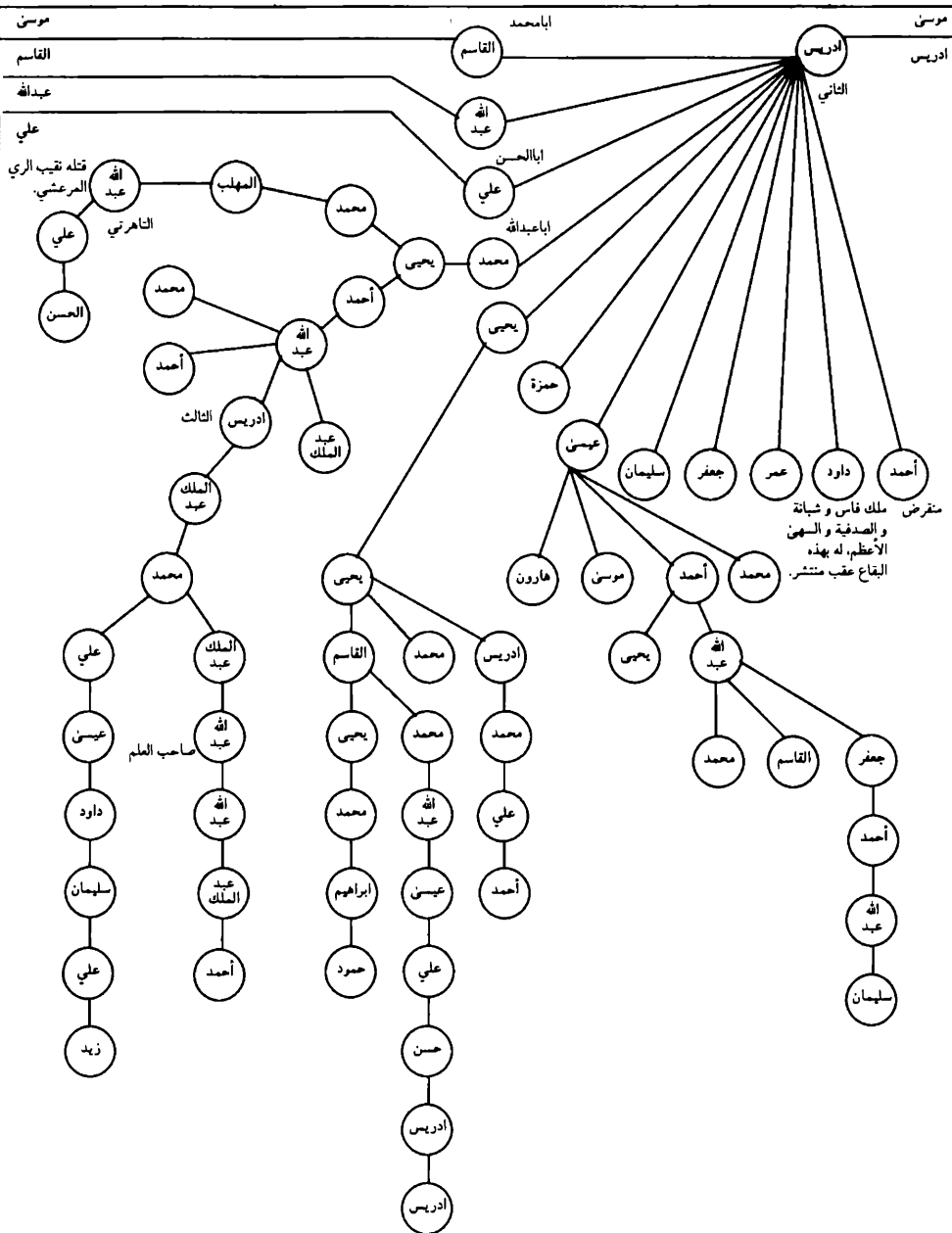

متفرغ ملك قاس وسبابة
والصدقية والسهرن
الأعظم، له بهذه
القاع عقب منتشر.

يتبع / عقب ادريس بن عبد الله المحض بن الحسن المثنى.

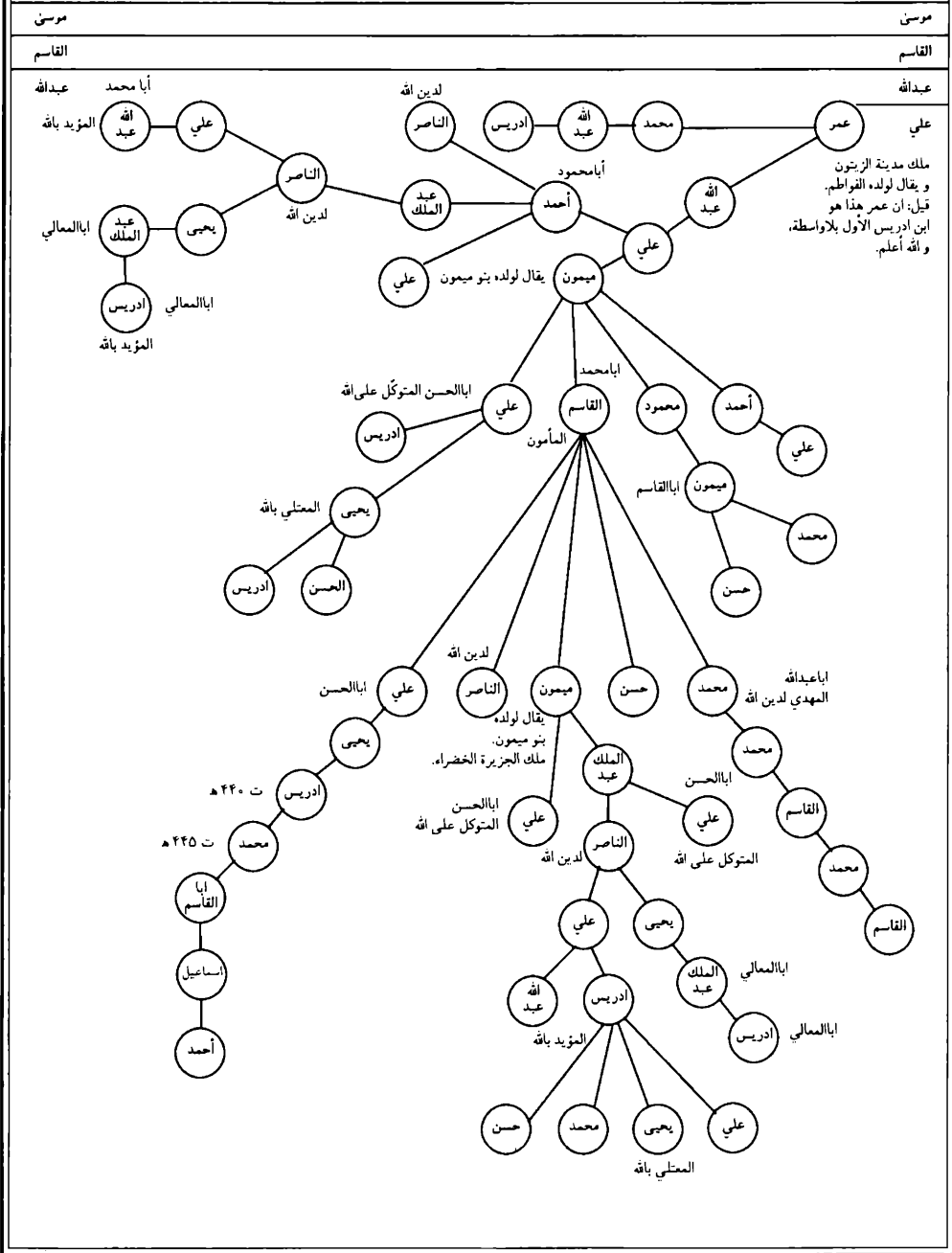

يتبع / عقب ادريس بن عبد الله المحض بن الحسن المشي.

موسى

موسى

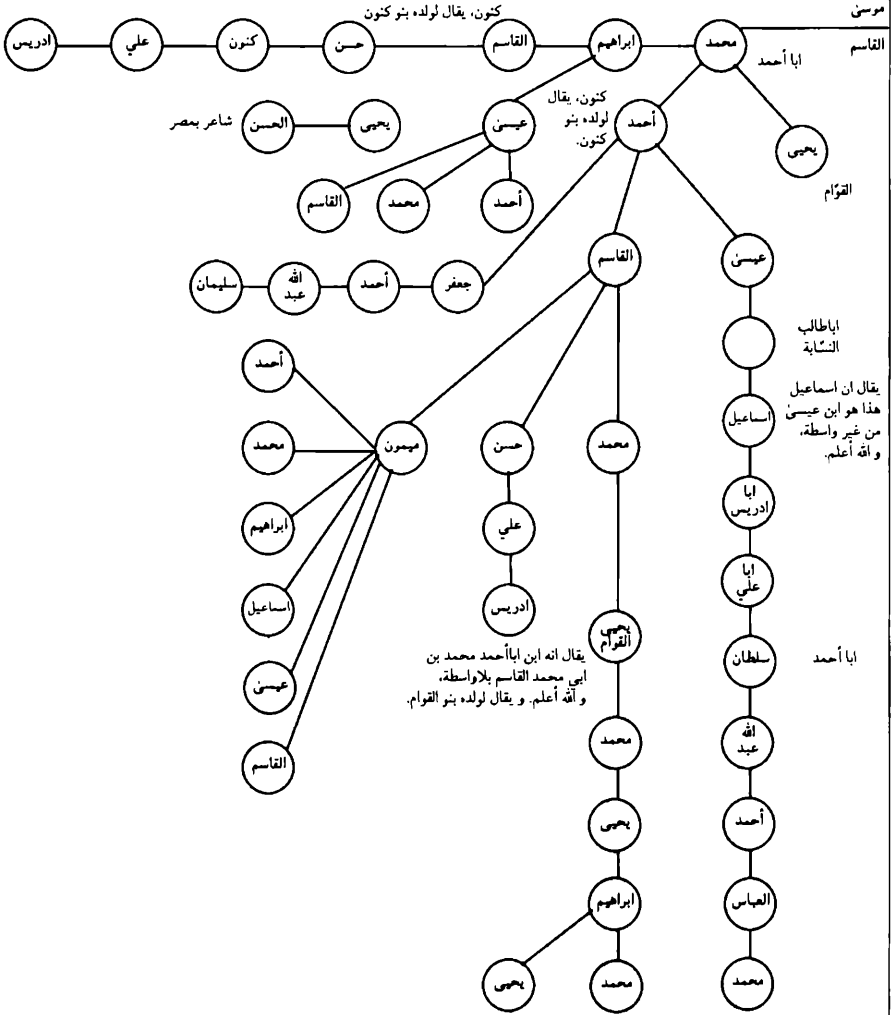

عقب أحمد المسور بن موسى الجون بن عبدالله المحض.

موسى

موسى

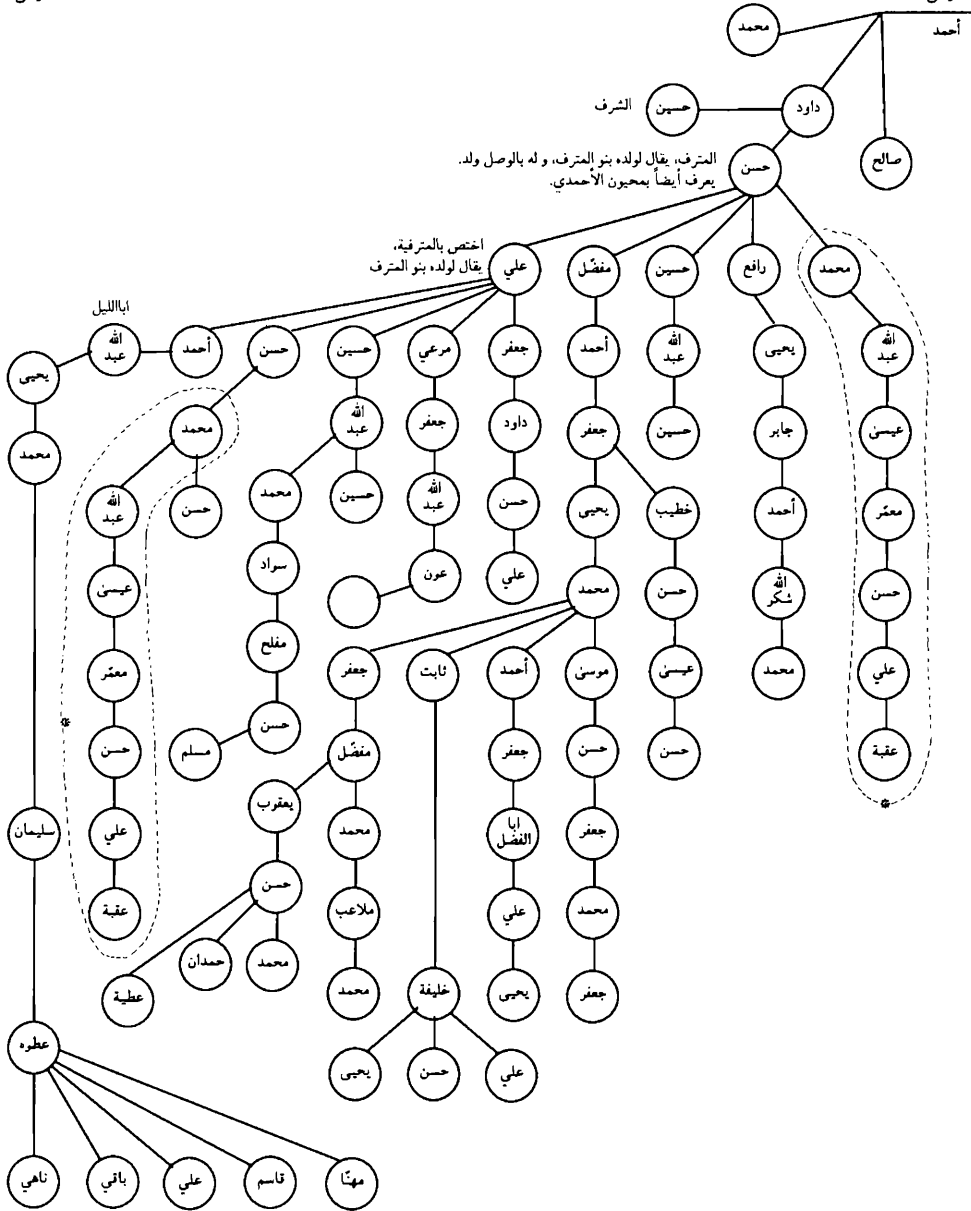

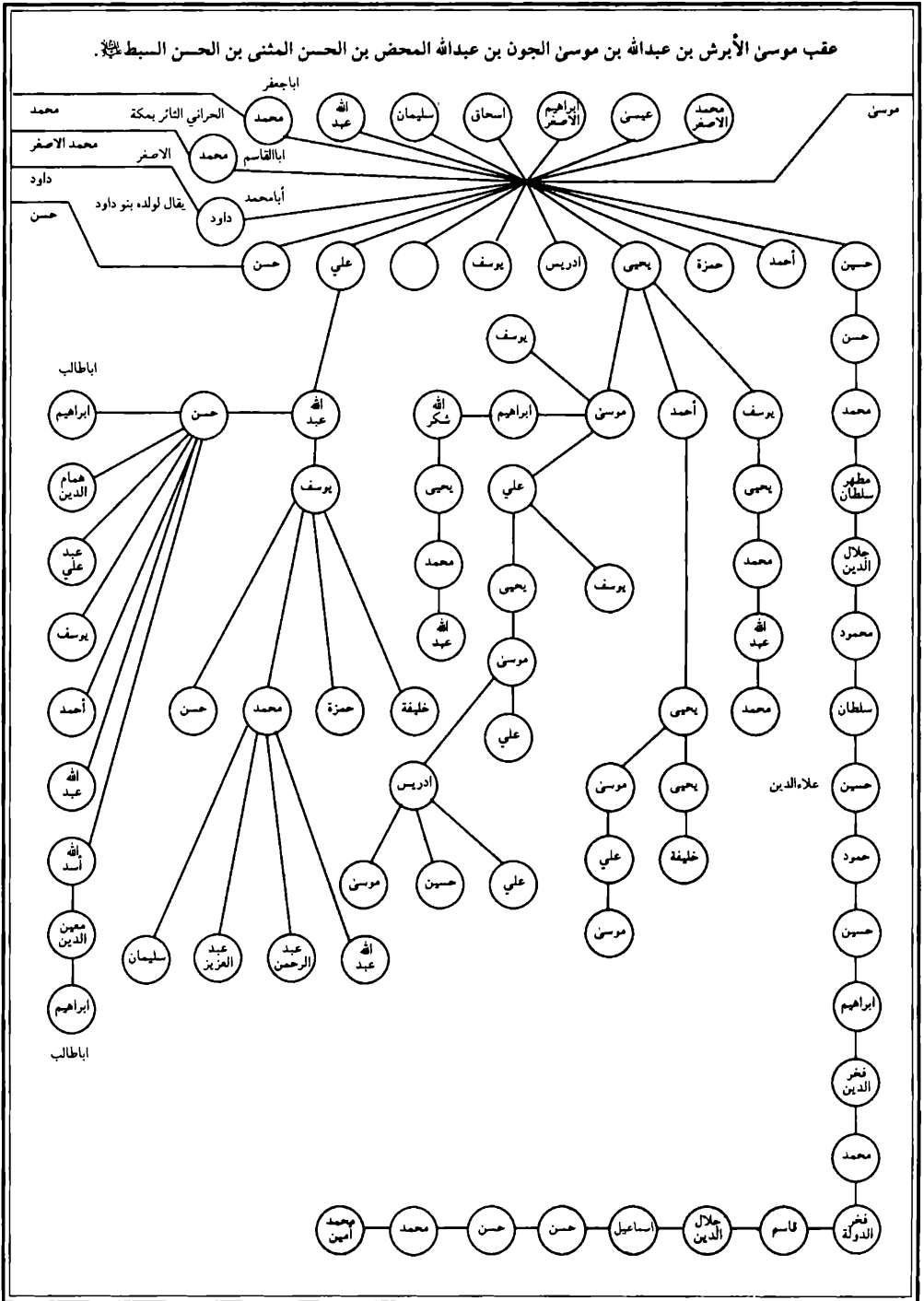

عقب حسن بن موسى الأبرش بن عبدالله بن موسى الجون بن عبدالله المحض.

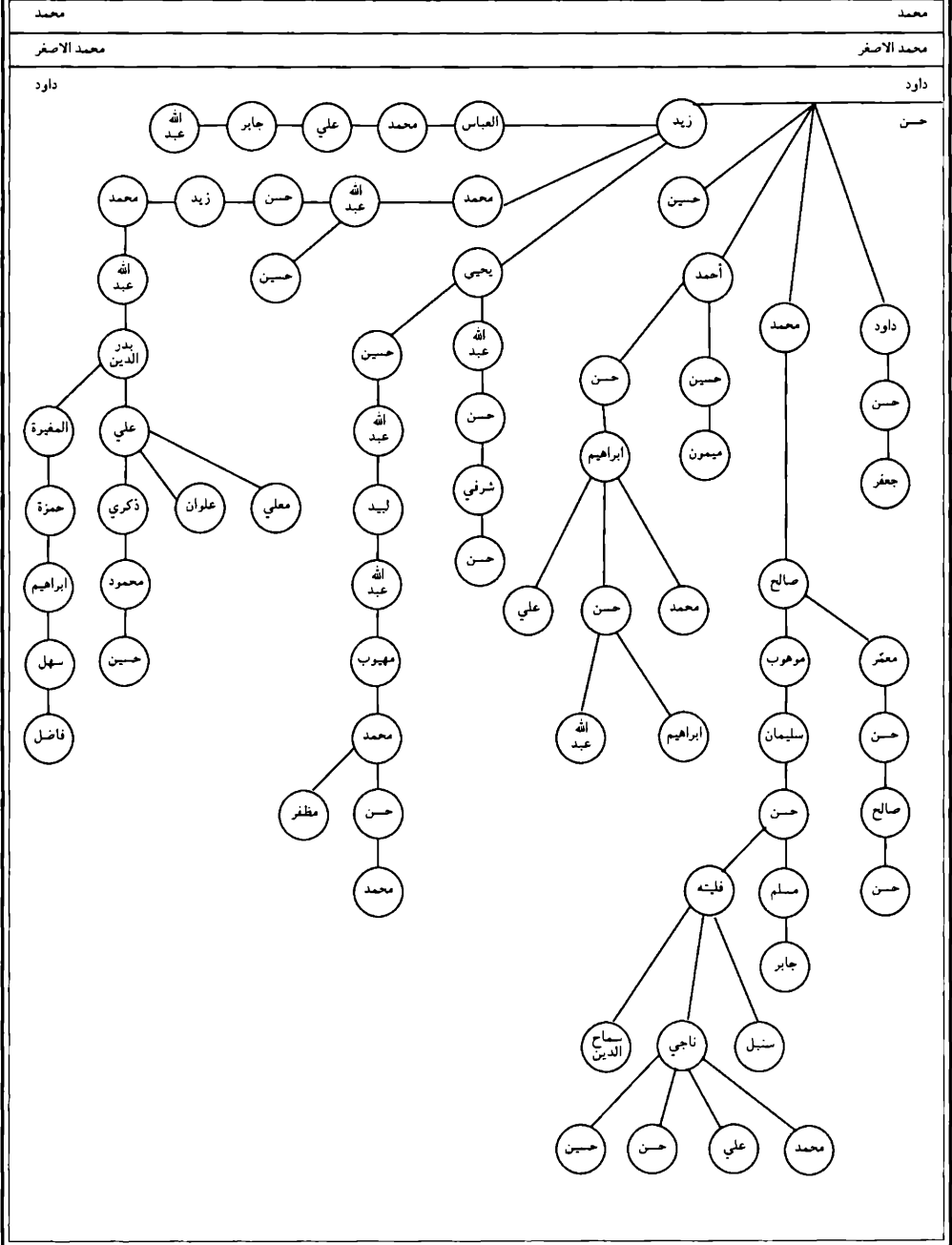

عقب داود بن موسى الأبرش بن عبدالله بن موسى الجون بن عبدالله المحض.

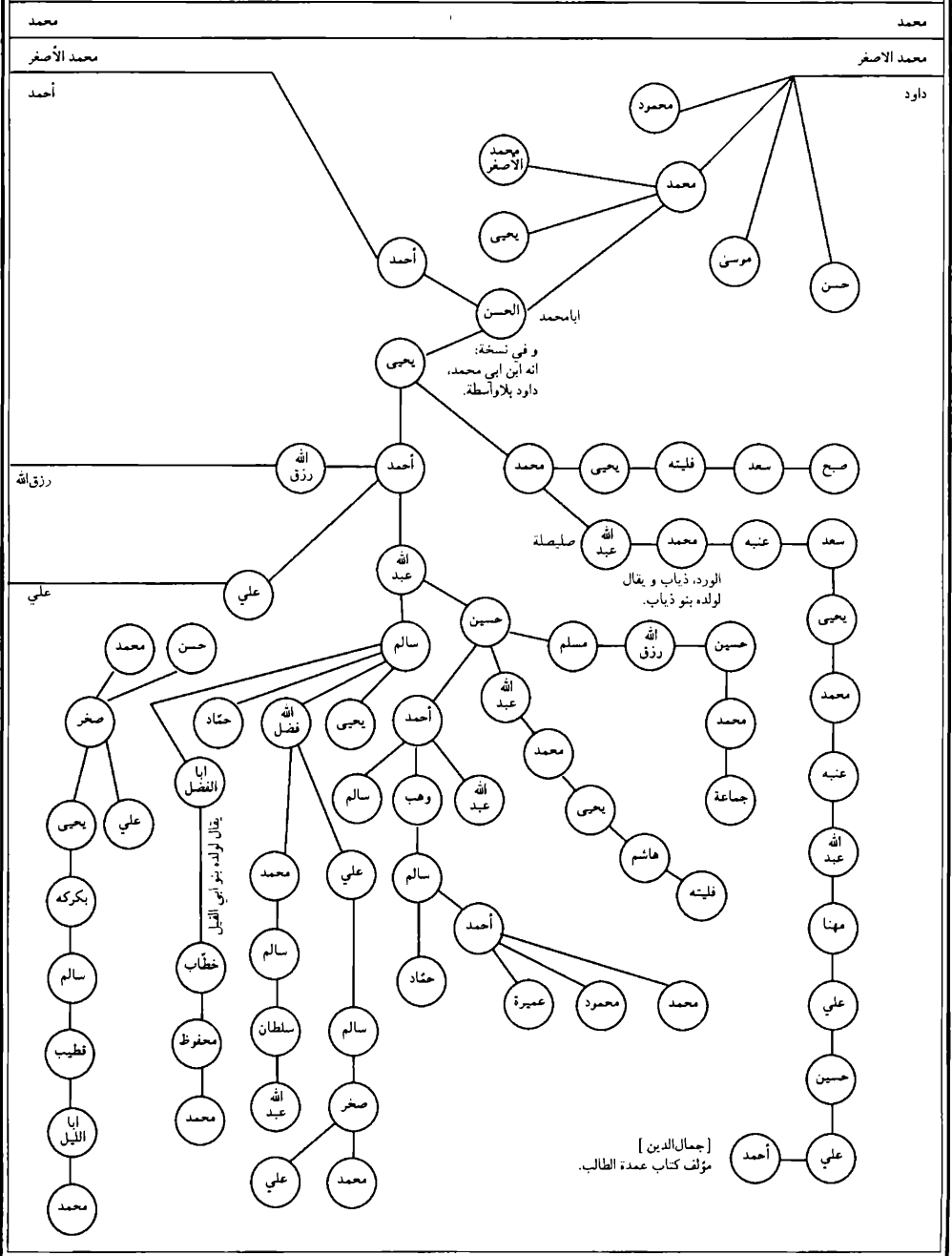

يشيع / عقب داود بن موسى الأبرش.

محمد

محمد

محمد الأصغر

محمد الأصغر

أحمد

أحمد

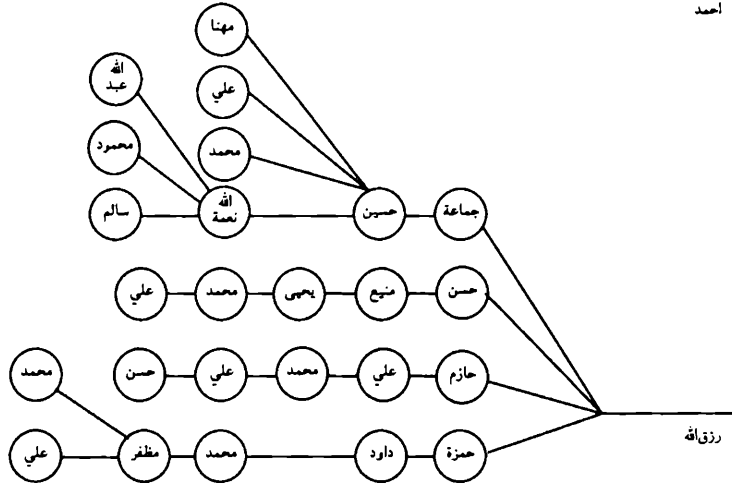

كان فقيهاً بالحلة.

علي

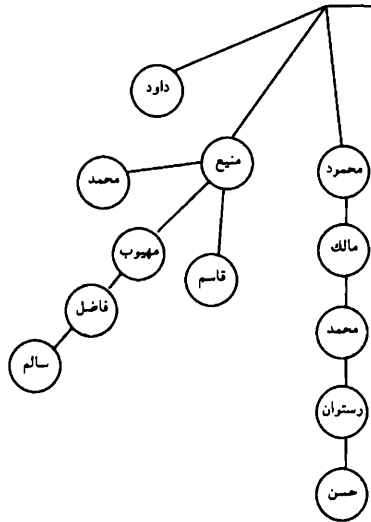

عقب محمد الأصغر بن موسى الأبرش بن عبد الله بن موسى الجون.

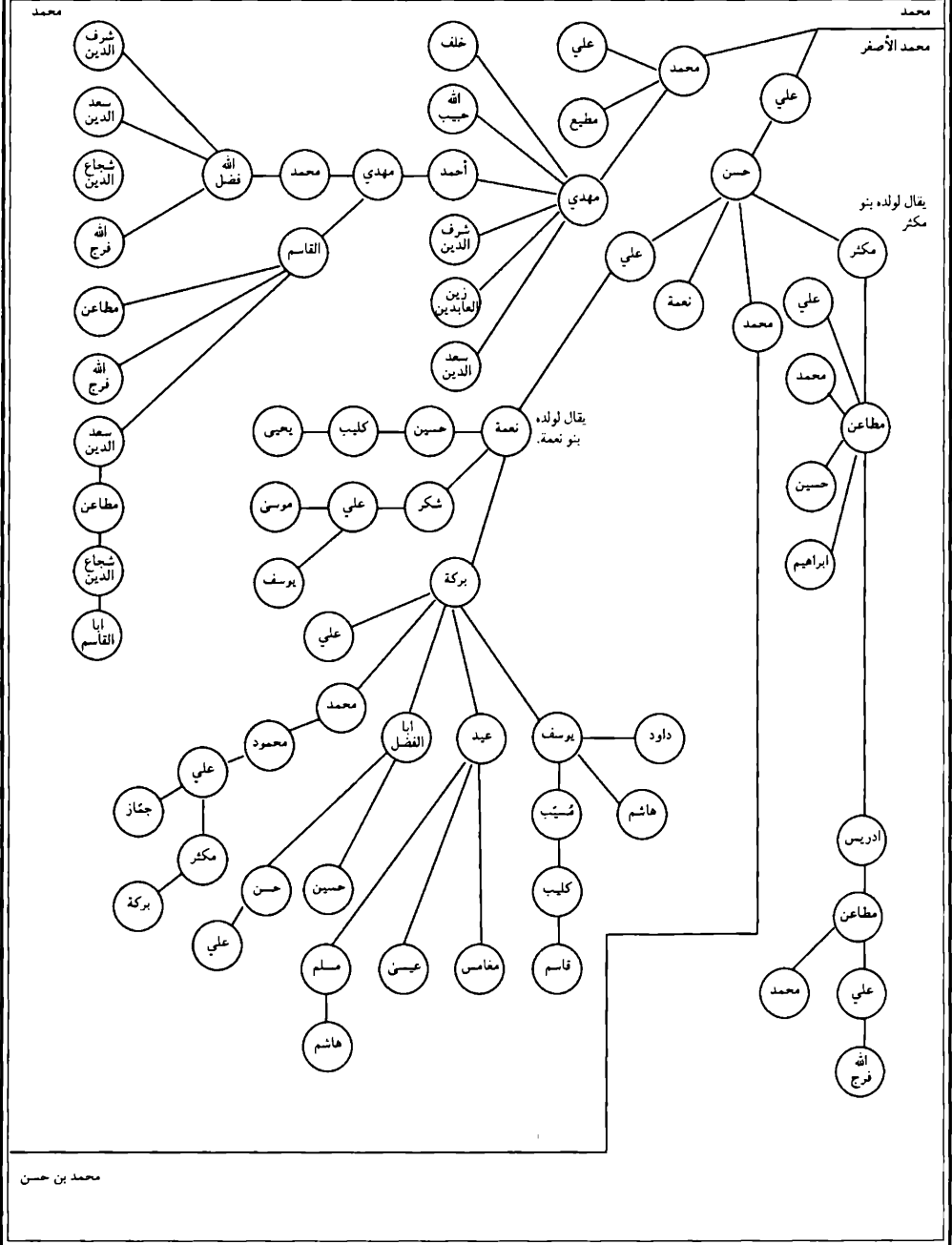

يتبع / عقب محمد الأصغر بن موسى الأبرش.

محمد

محمد

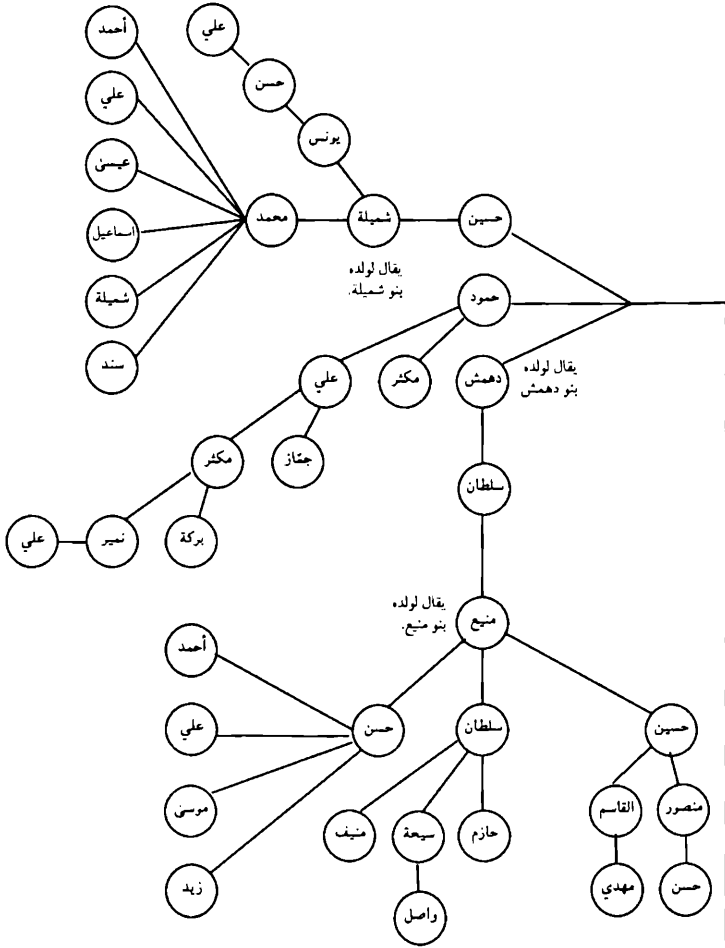

محمد بن حسن

محمد الحزاني الثائر بن موسى الأبرش بن عبدالله بن موسى الجون بن عبدالله المحض بن الحسن المثنى.

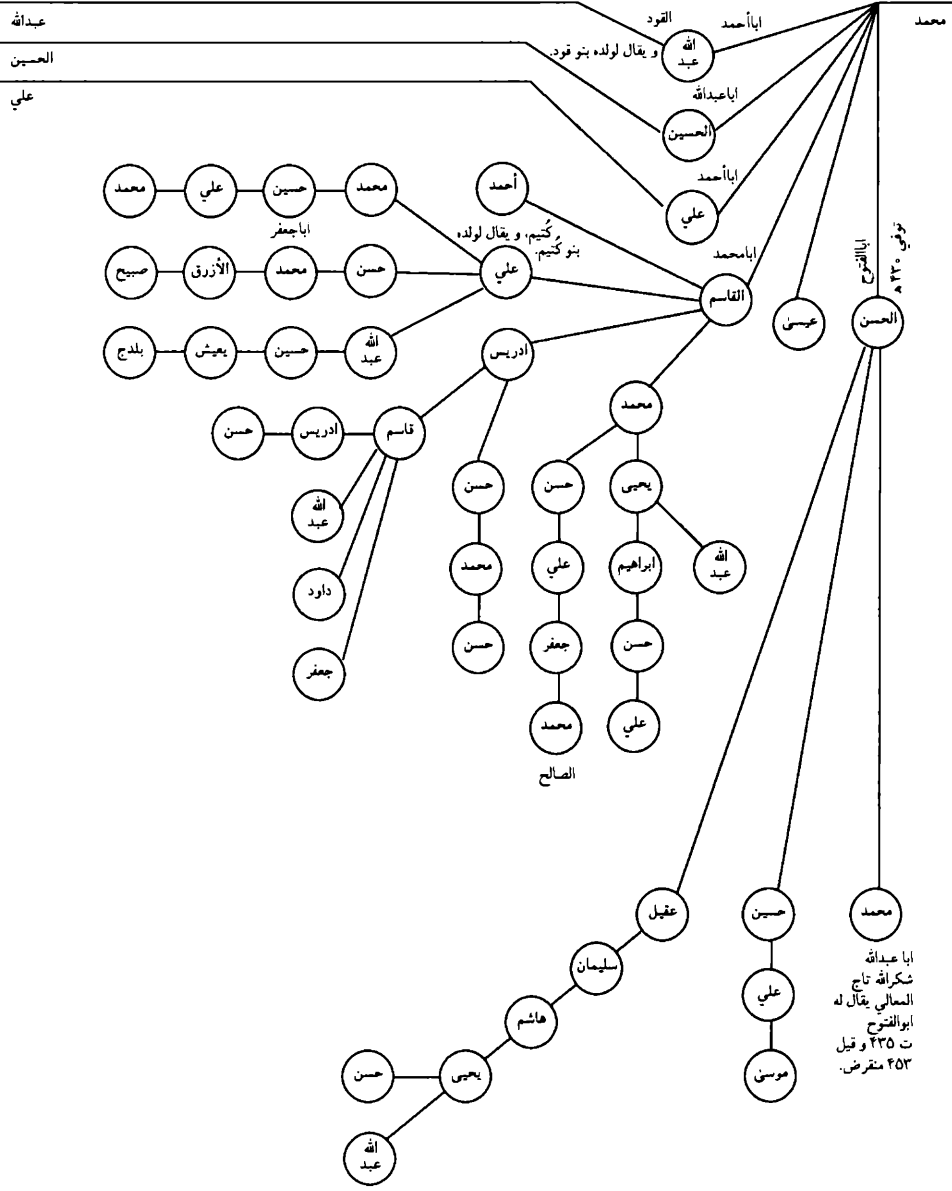

عقب علي بن محمد الحزاني الثائر بن موسى الأبرش بن عبدالله بن موسى الجون.

عبدالله

الحسين

علي

عبدالله

الحسين

علي

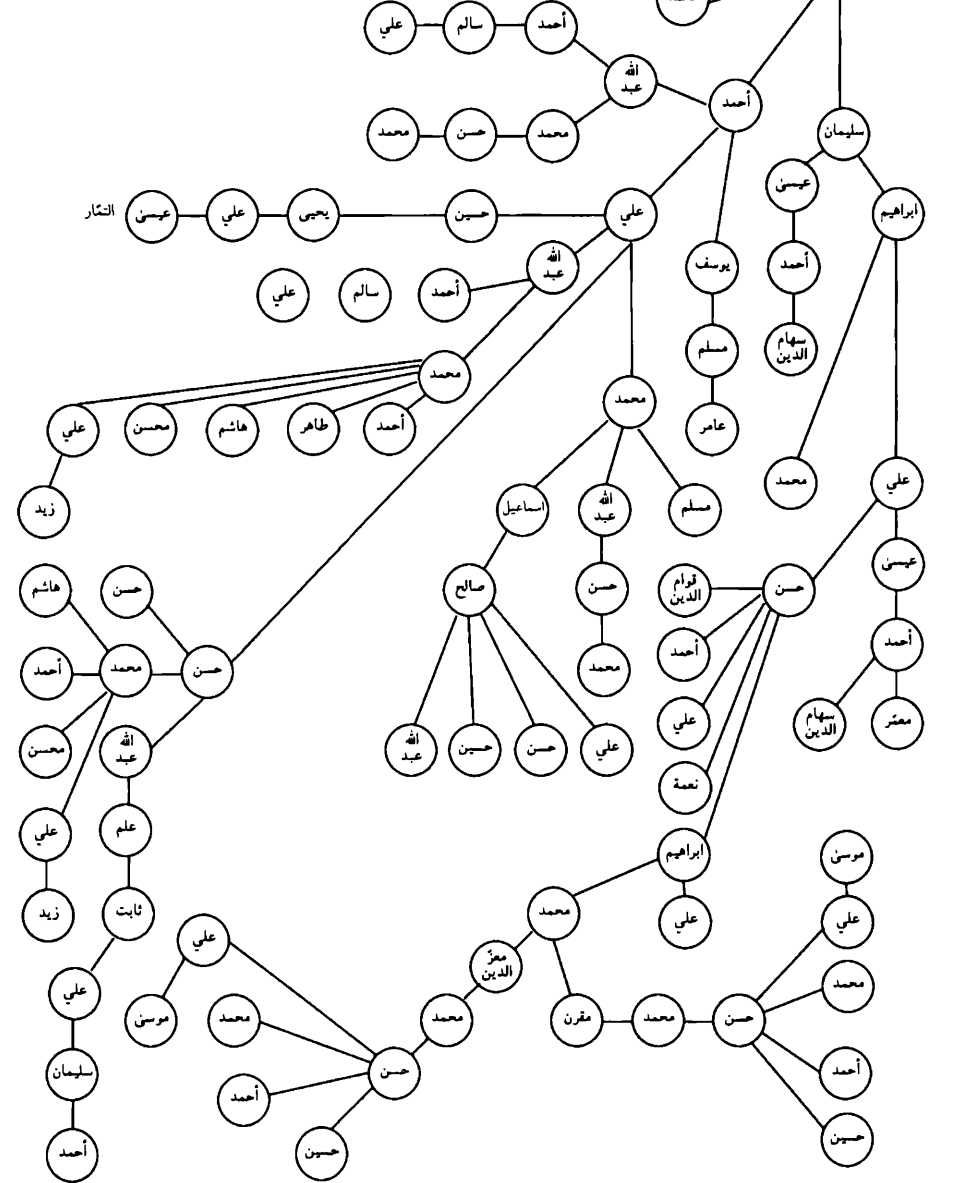

يتبع / عقب الحسين بن محمد الحزاني الثائر بن موسى الجون.

عبدالله

عبدالله

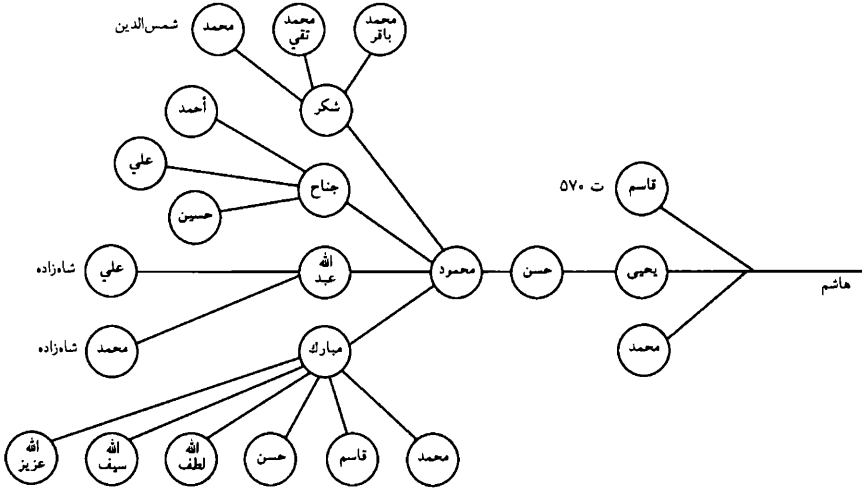

محمد

علي

حسن

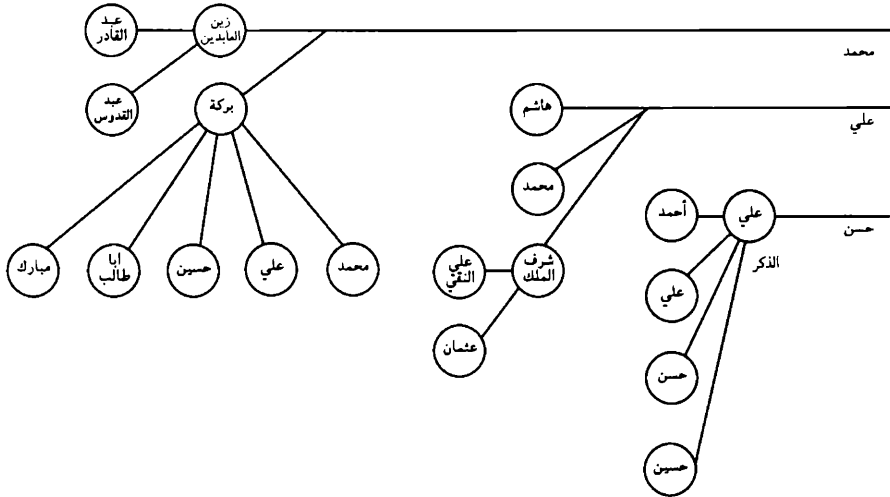

عبدالله القود بن محمد الحزاني الثائر بن موسى الأبرش بن عبدالله بن موسى الجون.

علي

محمد

احمد

عبدالله

وفي نسخة: ابن الحزاني من غير واسطة، وقال لؤي بن سليمان.
أبي عبدالله سليمان

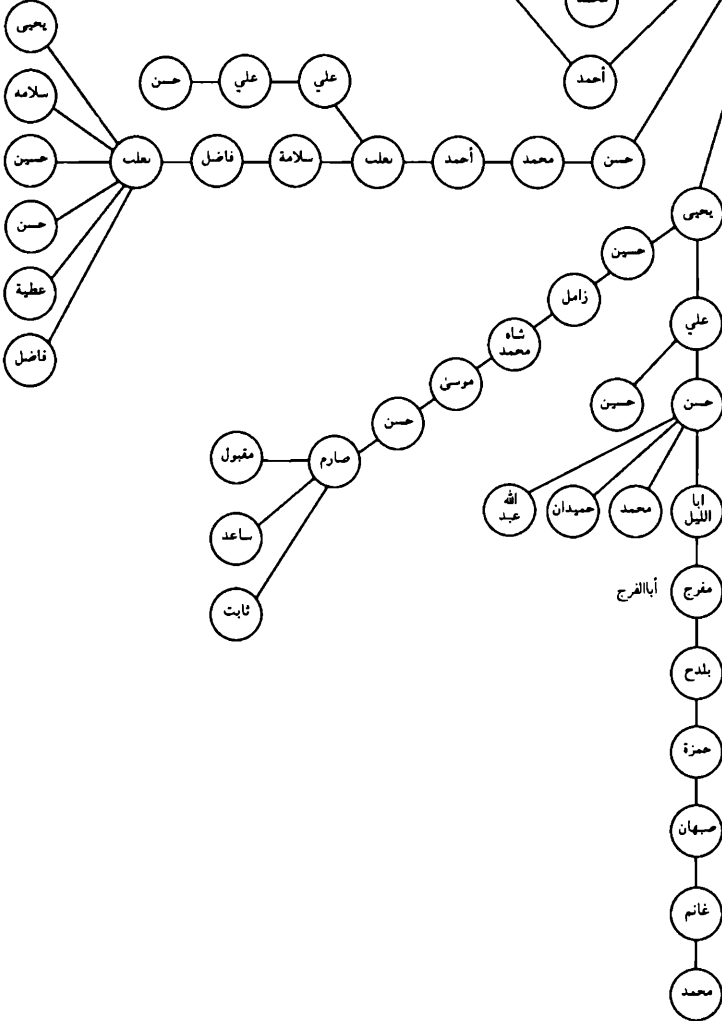

جلال الدين

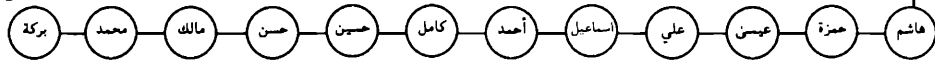

الأمير

عقب أحمد بن عبد الله القود بن محمد الحرّاني الثائر بن موسى الأبرش.

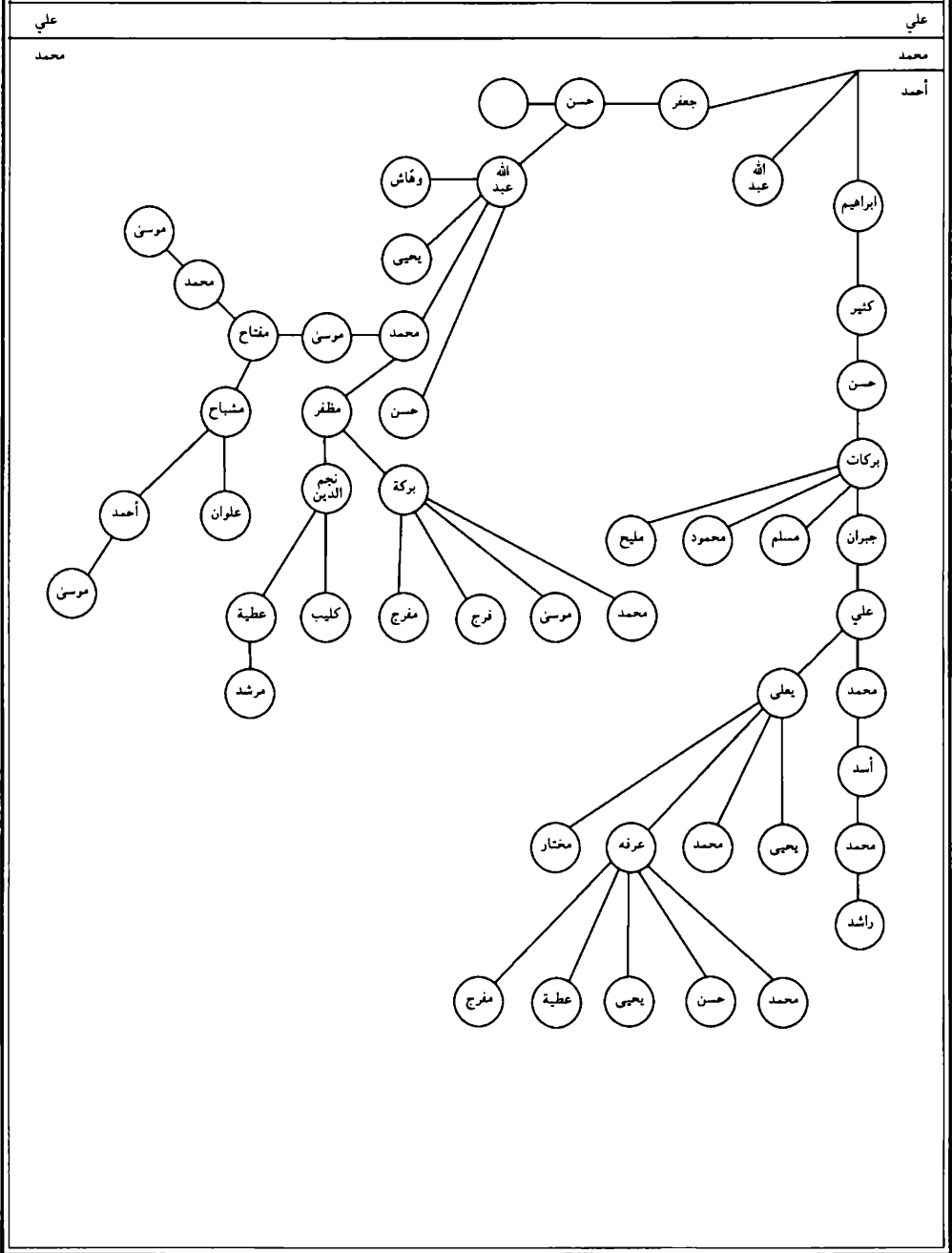

عقب محمد تغلب بن عبد الله القود بن محمد الحراني الثائر بن موسى الأبرش.

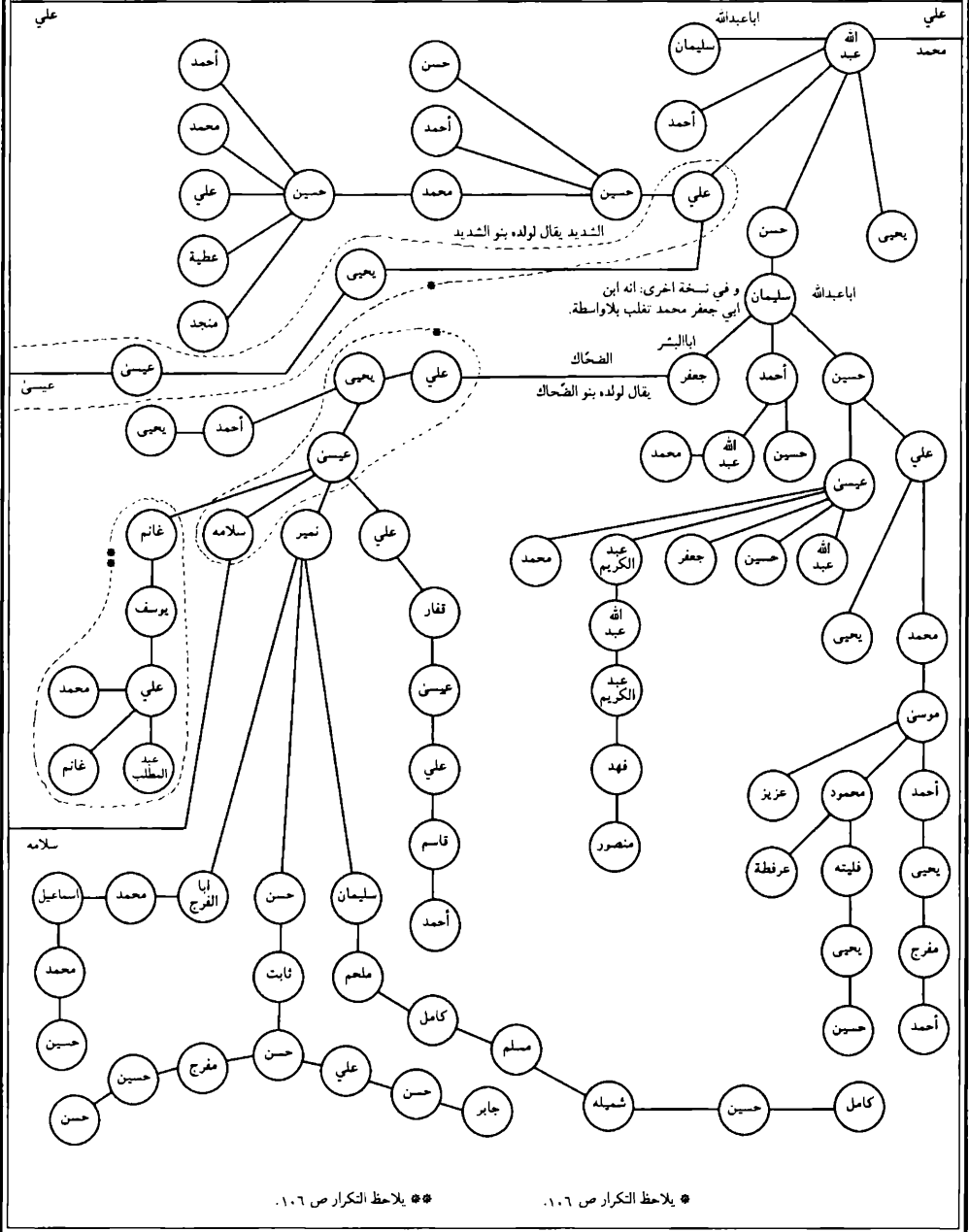

عقب علي بن عبدالله القود بن محمد الحرزاني الشائر بن موسى الأبرش.

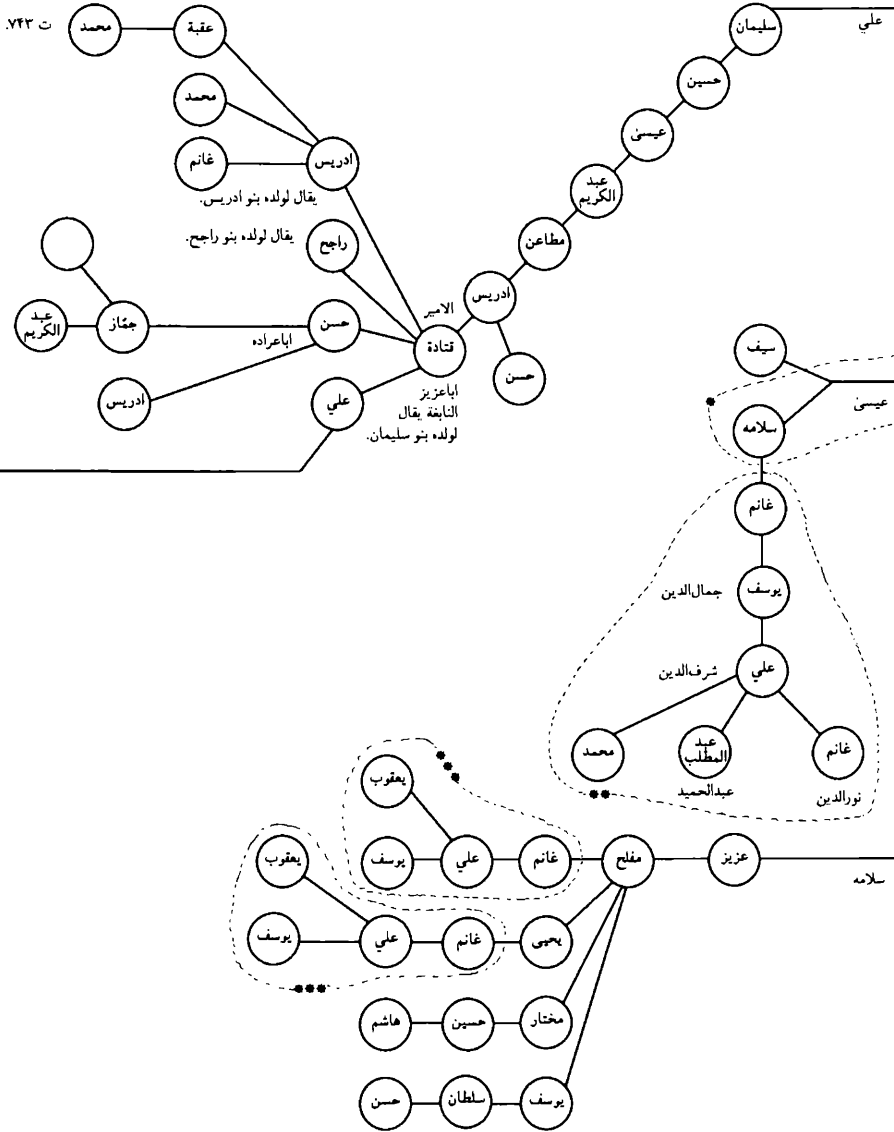

*** يلاحظ التكرار.

** يلاحظ التكرار من ١٠٥.

* يلاحظ التكرار من ١٠٥ و ١٠٦.

عقب رميشة بن أبي نمي محمد نجم الدين بن الحسن سعد الدين بن علي بن الأمير قتادة النابغة.

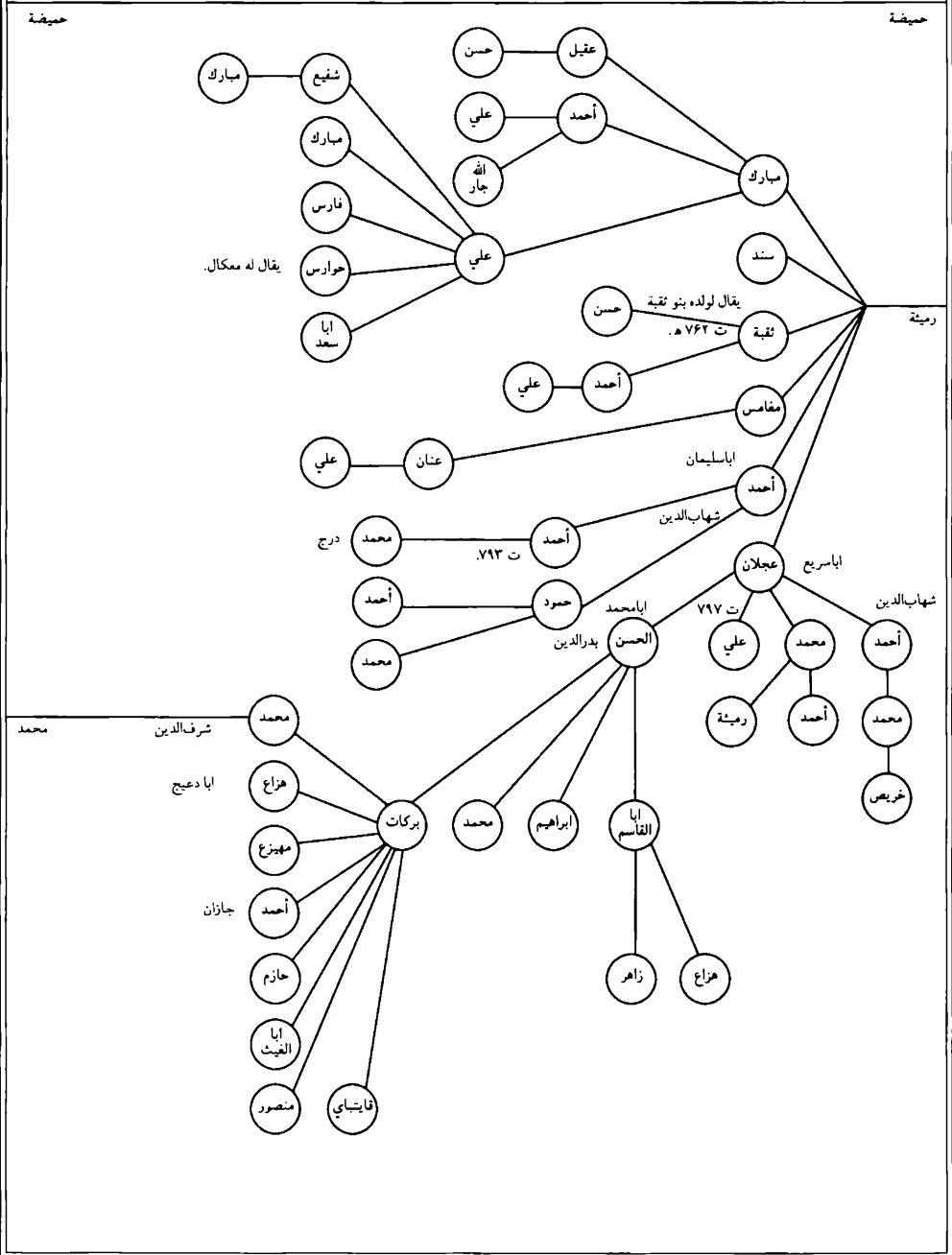

عقب محمد شرفالدين بن بركات بن الحسن بن رميثة بن عجلان بن رميثة بن ابي نمى بن الحسن سعدالدين.

حميضة

حميضة

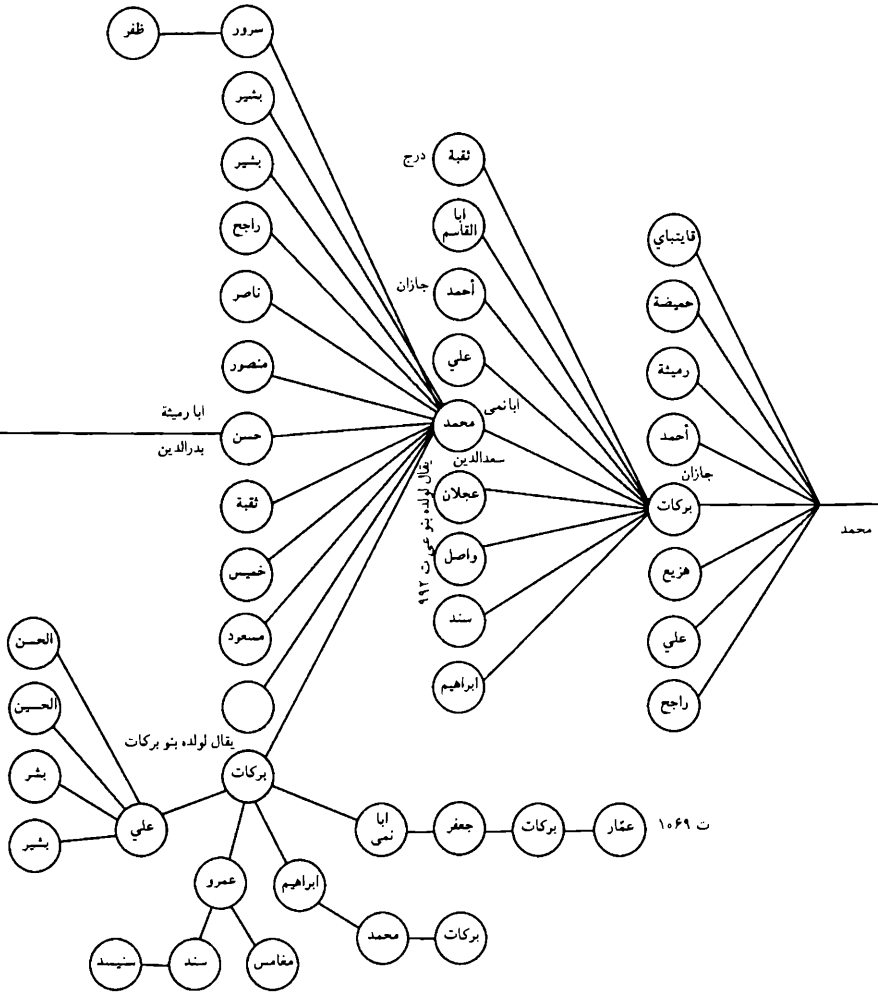

عقب حسن بدرالدين بن ابي نعي محمد سعدالدين بن بركات بن محمد شرفالدين بن بركات بن الحسن بن عجلان.

حميضة

حميضة

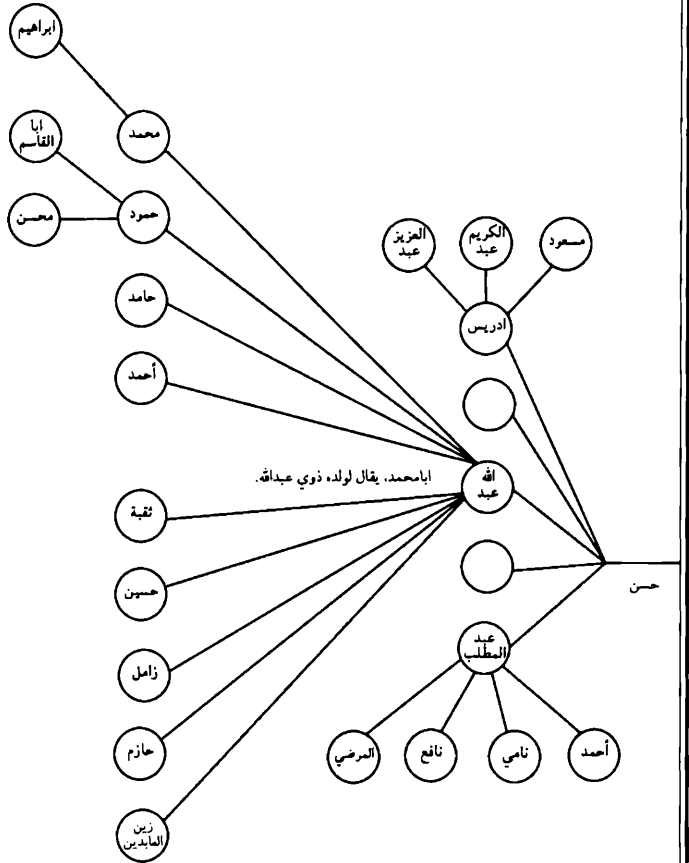

يتبع / عقب حميضة بن ابي نمي محمد نجم الدين.

ابراهيم

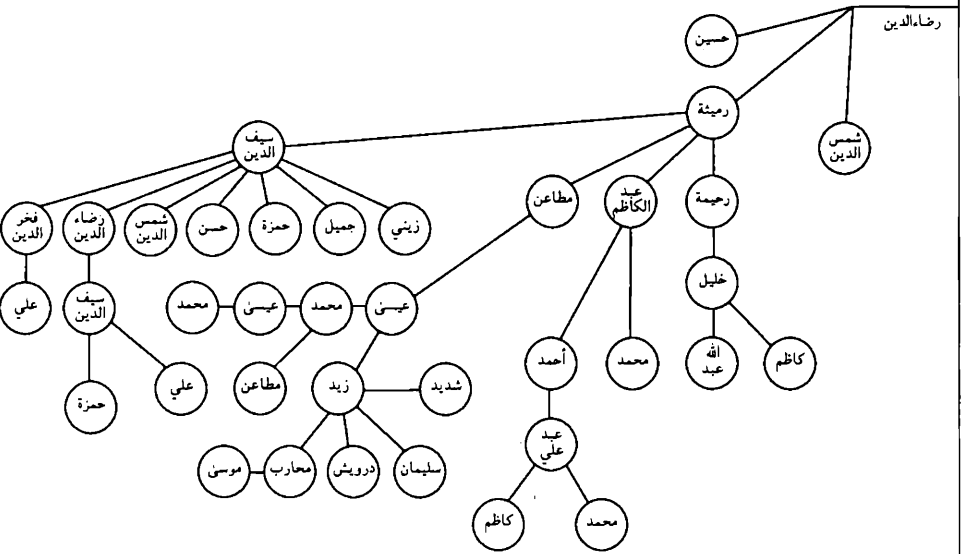
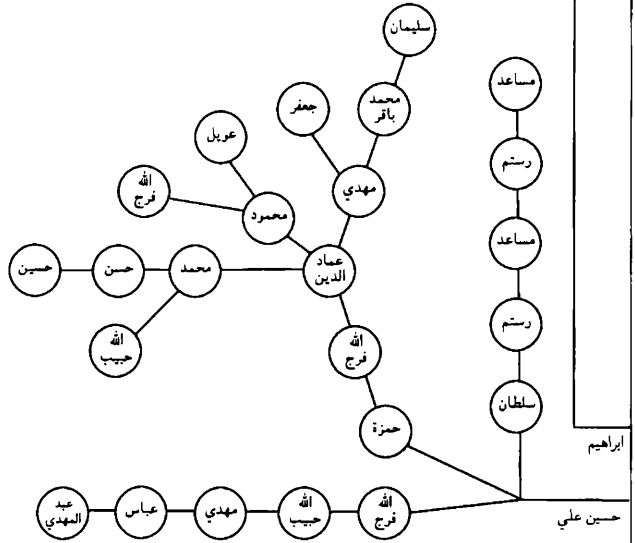

يتبع / عقب حميضة بن ابي نعي محمد نجم الدين.

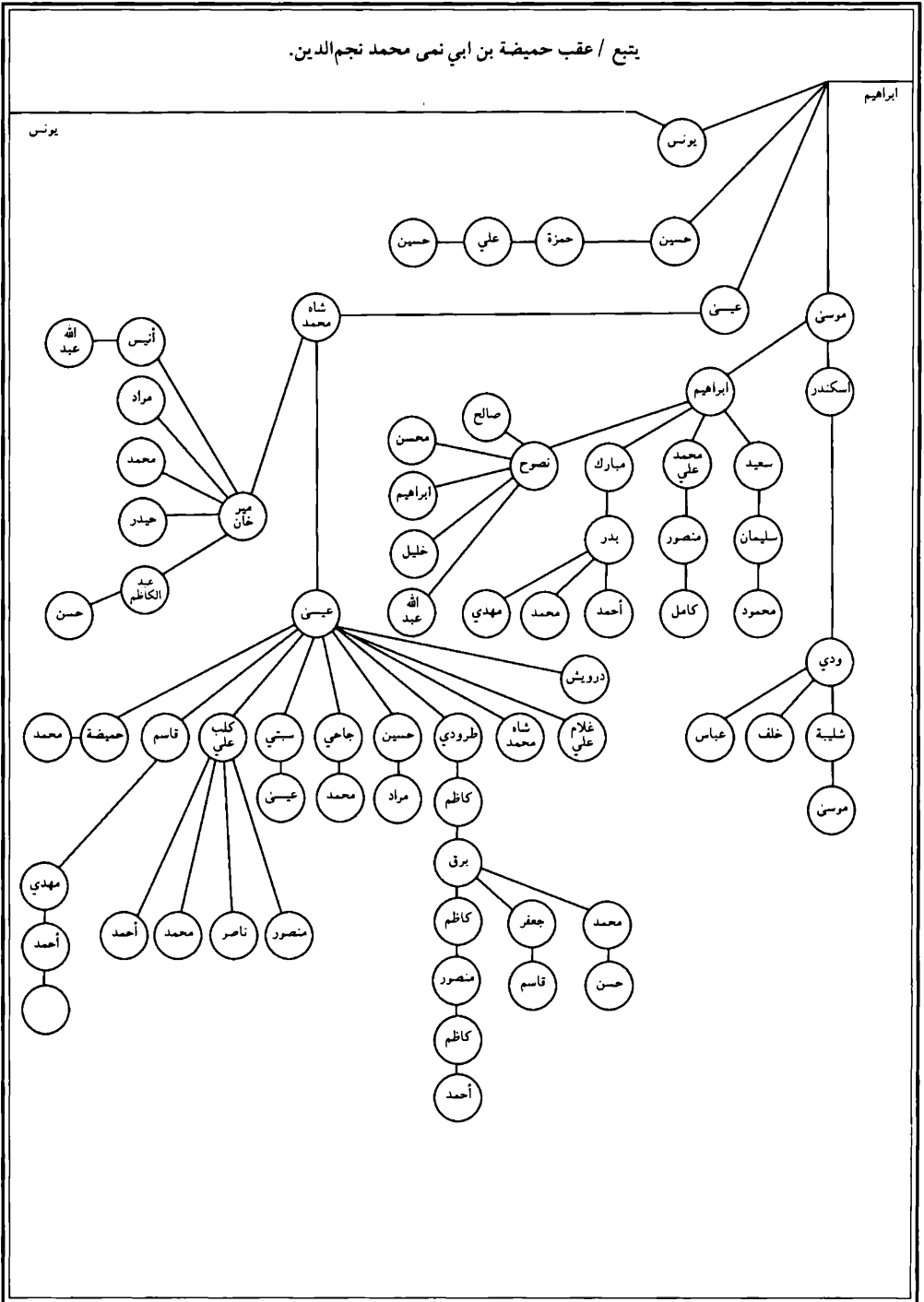

يتبع / عقب حميضة بن أبي نمي محمد نجم الدين.

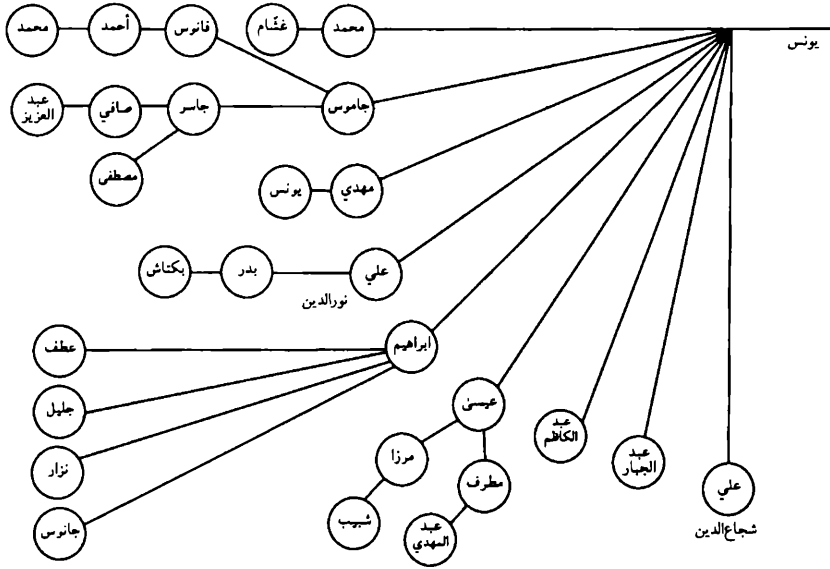

و من آل حميضة:

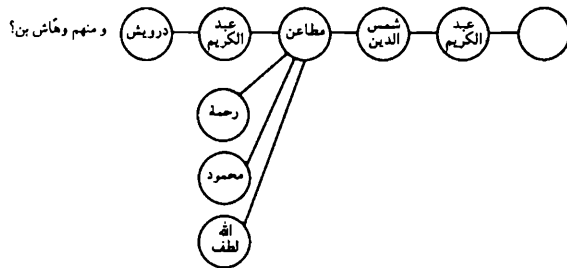

الجزء الثاني
في أنساب السّادة الحسينيين

عقب الامام الحسين بن علي بن أبي طالب عليه السلام.

علي بن الحسين

أمة ليلى بنت أبي مرة
بن عمرو بن مسعود الثقفي.
استشهد يوم الطف، منقرض.

علي
الأكبر

زين العابدين عليه السلام

الامام
علي

استشهد يوم الطف، منقرض.

علي
الأصغر

مات في حياة أبيه، منقرض.

محمد

أبو بكر، مات في حياة أبيه، منقرض.

جعفر

أمة الرباب بنت امرئ القيس بن عدي، قتل صغيراً، منقرض.

الله
عبد

سكينة

فاطمة

زينب

الامام
الحسين بن علي
بن أبي طالب
عليه السلام

عقب الامام علي بن الحسين بن علي بن ابي طالب عليه السلام.

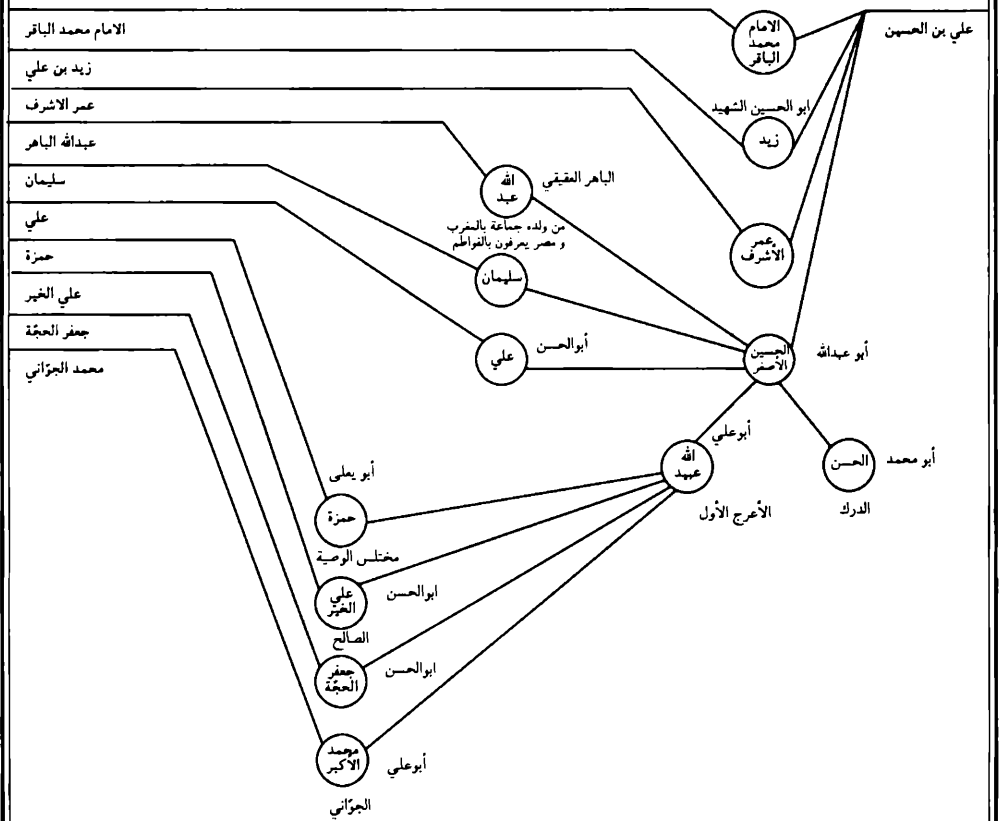

عقب محمد الأكبر الجواني بن عبداً الله الأعرج بن الحسين الأصغر بن الامام علي بن الحسين عليه السلام.

الامام محمد الباقر	الامام محمد الباقر
زيد بن علي	زيد بن علي
عمر الاشرف	عمر الاشرف
عبداً الله الباهر	عبداً الله الباهر
سليمان	سليمان
علي	علي
حمزة	حمزة
علي الخير	علي الخير
جعفر الحجة	جعفر الحجة

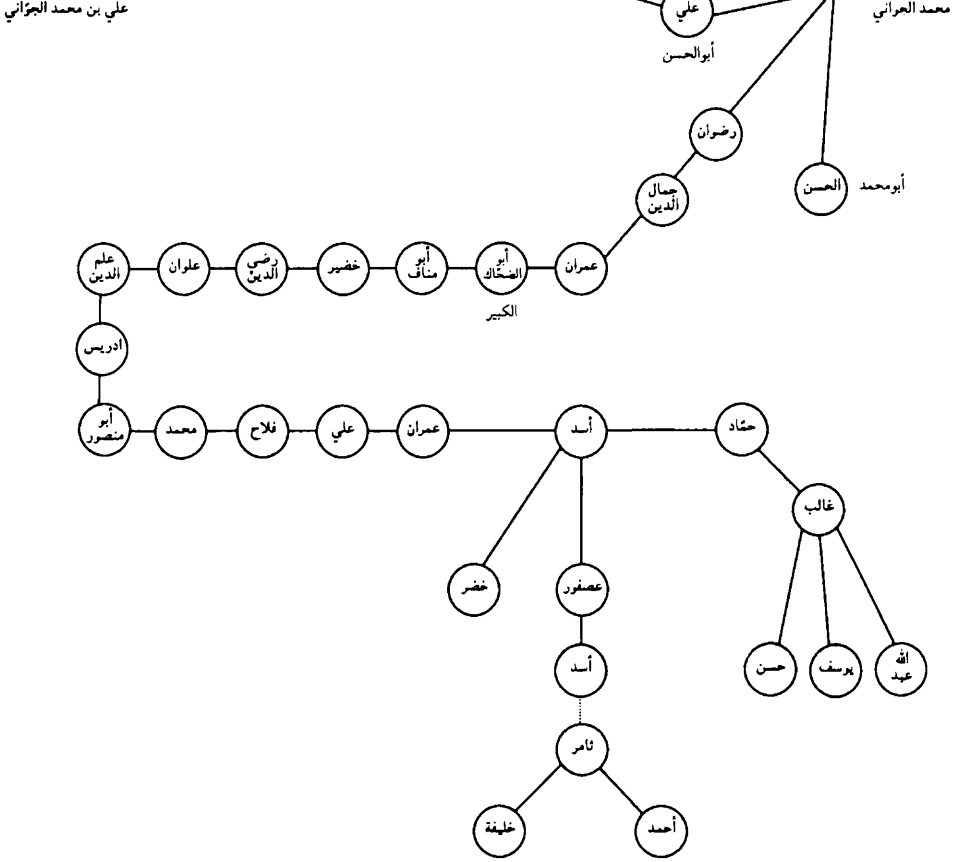

عقب محمد بن علي بن محمد الجواني بن عبداالله الأعرج الأول.

الامام محمد الباقر	الامام محمد الباقر
زيد بن علي	زيد بن علي
عمر الاشراف	عمر الاشراف
عبداالله الباهر	عبداالله الباهر
سليمان	سليمان
علي	علي
حمزة	حمزة
علي الخير	علي الخير
جعفر الحجة	جعفر الحجة

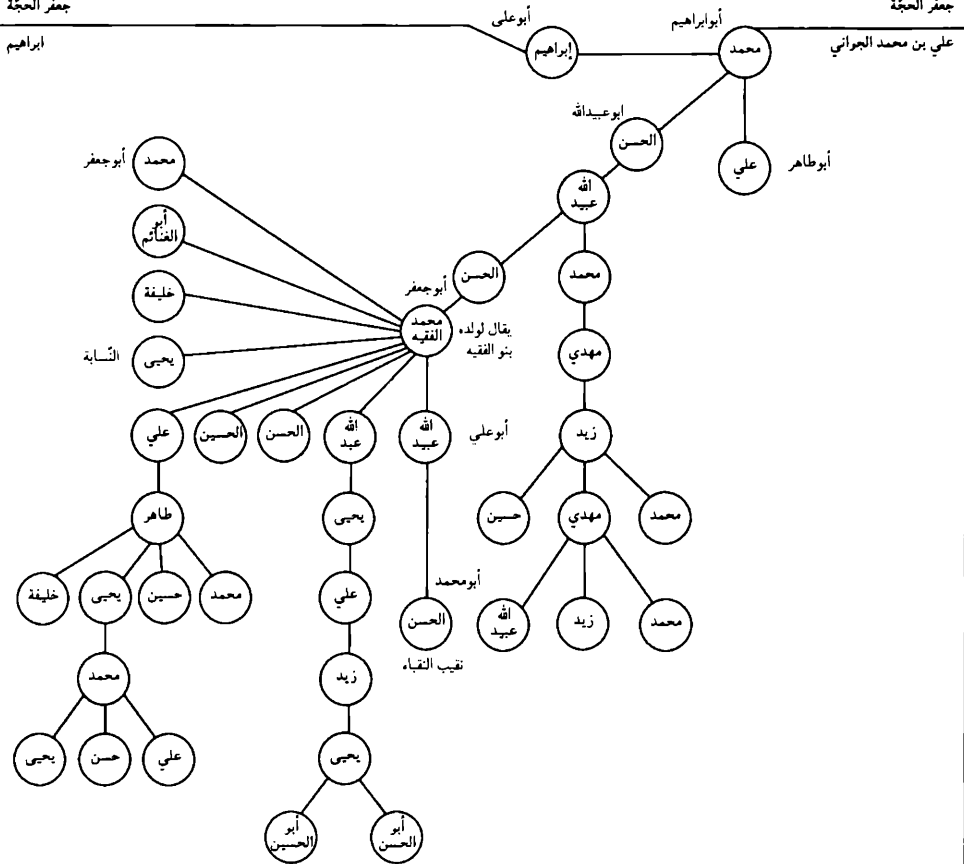

عقب محمد بن علي بن ابراهيم بن محمد بن علي بن محمد الجواني.

الامام محمد الباقر	الامام محمد الباقر
زيد بن علي	زيد بن علي
عمر الاشراف	عمر الاشراف
عبدالله الباهر	عبدالله الباهر
سليمان	سليمان
علي	علي
حمزة	حمزة
علي الخير	علي الخير
جعفر الحجة	جعفر الحجة

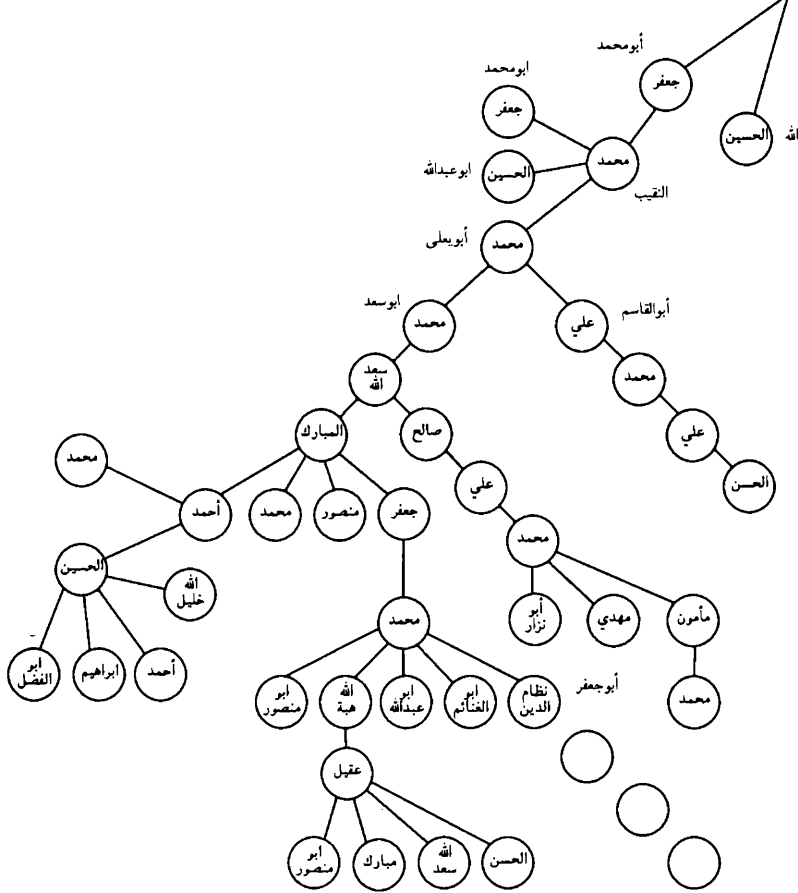

عقب جعفر الحجة بن عبده الله الاعرج بن الحسين الأصفر بن علي بن الحسين عليه السلام.

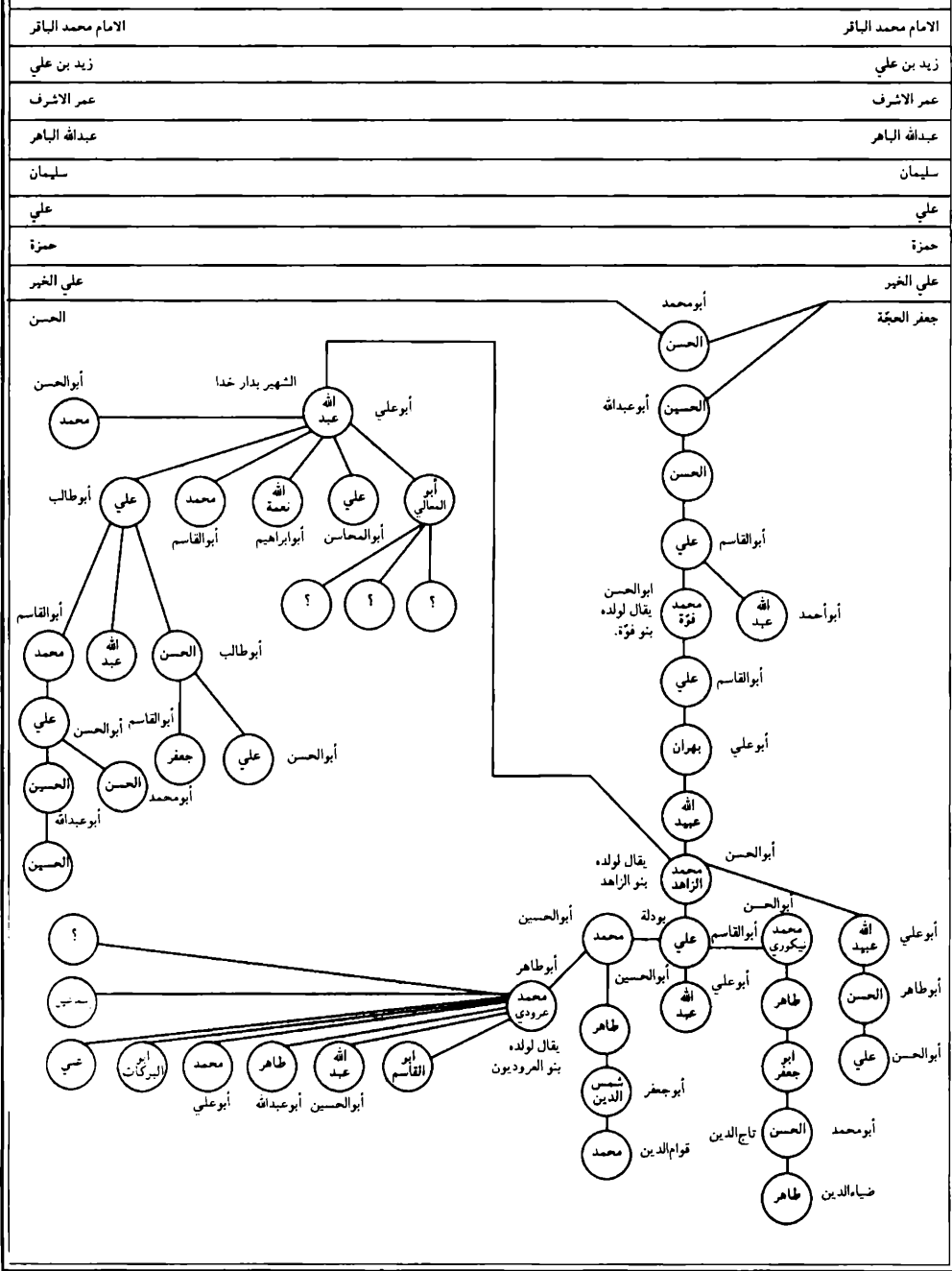

عقب ابوالحسن يحيى النسابة بن الحسن بن جعفر الحجّة بن عبداالله الأعرج.

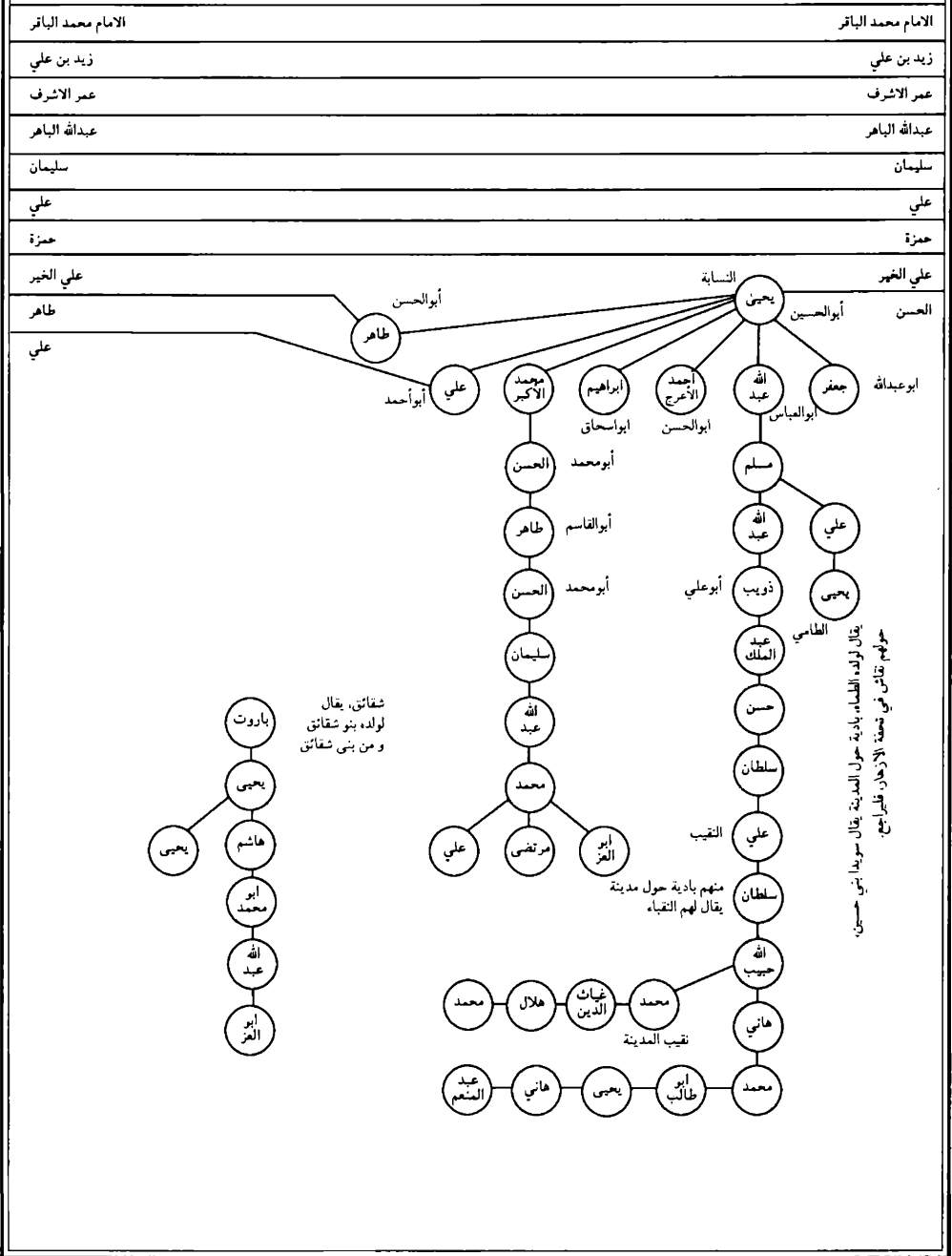

عقب علي بن يحيى النسابة بن الحسن جعفر الحجّة بن عبيدالله الأعرج.

الامام محمد الباقر	الامام محمد الباقر
زيد بن علي	زيد بن علي
عمر الاشرف	عمر الاشرف
عبدالله الباهر	عبدالله الباهر
سليمان	سليمان
علي	علي
حمزة	حمزة
علي الخير	علي الخير
طاهر	طاهر

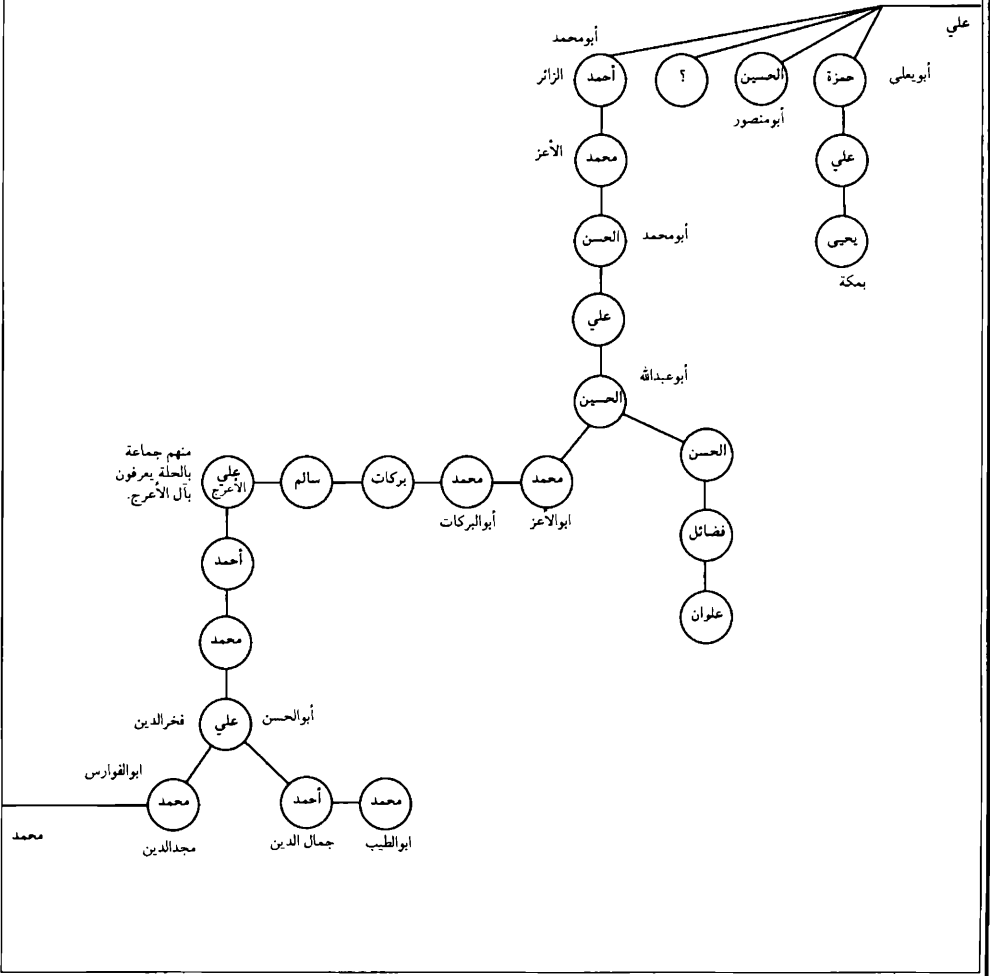

عقب أبي القوارس محمد بن مجد الدين بن علي بن محمد بن علي الأخرج.

الامام محمد الباقر	الامام محمد الباقر
زيد بن علي	زيد بن علي
عمر الاشراف	عمر الاشراف
عبدالله الباهر	عبدالله الباهر
سليمان	سليمان
علي	علي
حمزة	حمزة
علي الخير	علي الخير
طاهر	طاهر

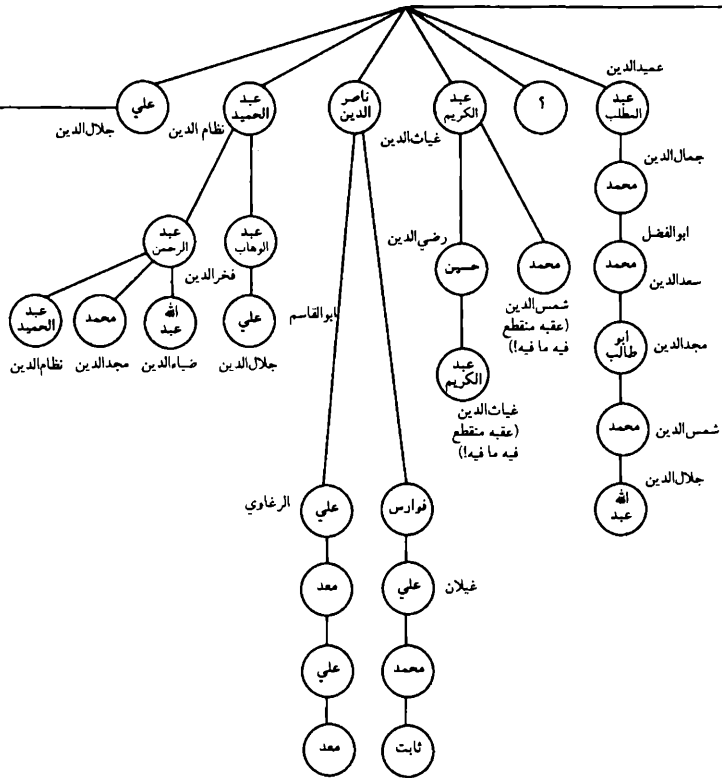

جد أم جد
صاحب عمدة الطالب لأئمة
علي بن مهنا بن عنه
الأصغر النسابة.

عقب علي جلال الدين بن محمد مجد الدين بن علي بن محمد بن علي الأعرج ...

الإمام محمد الباقر	علي
زيد بن علي	زيد بن علي
عمر الأشرف	عمر الأشرف
عبدالله الباهر	عبدالله الباهر
سليمان	سليمان
علي	علي
حمزة	حمزة
علي الخير	علي الخير
طاهر	طاهر

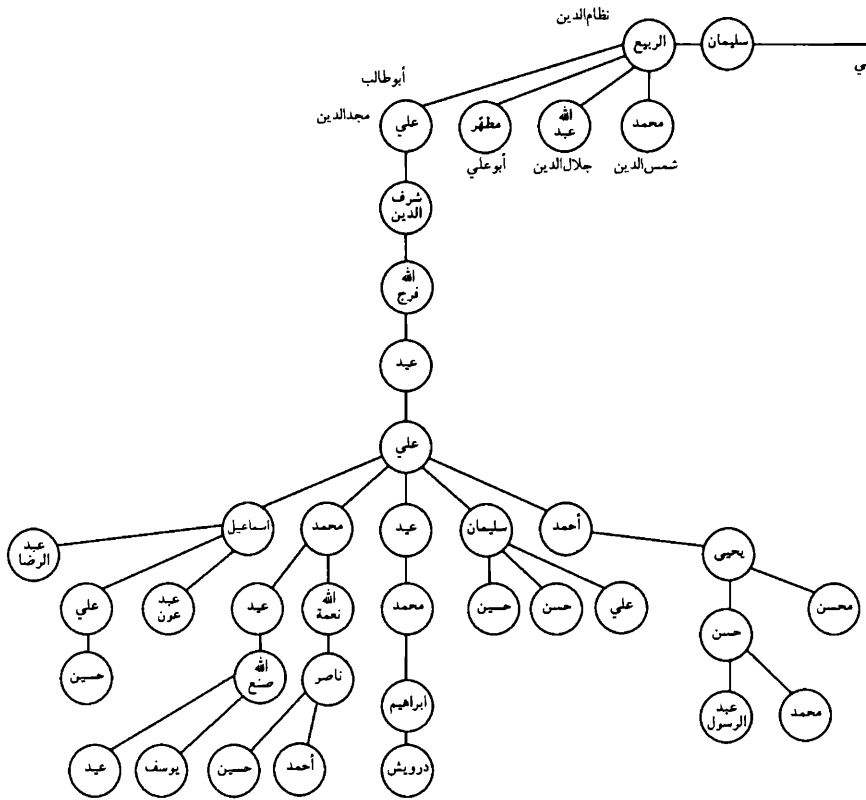

عقب طاهر بن يحيى النسابة بن الحسن بن جعفر الحجة بن عبيد الله الأعرج.

الامام محمد الباقر

الامام محمد الباقر

زيد بن علي

زيد بن علي

عمر الاشراف

عمر الاشراف

عبدالله الباهر

عبدالله الباهر

سليمان

سليمان

علي

علي

حمزة

حمزة

علي الخير

علي الخير

عبيدالله

طاهر

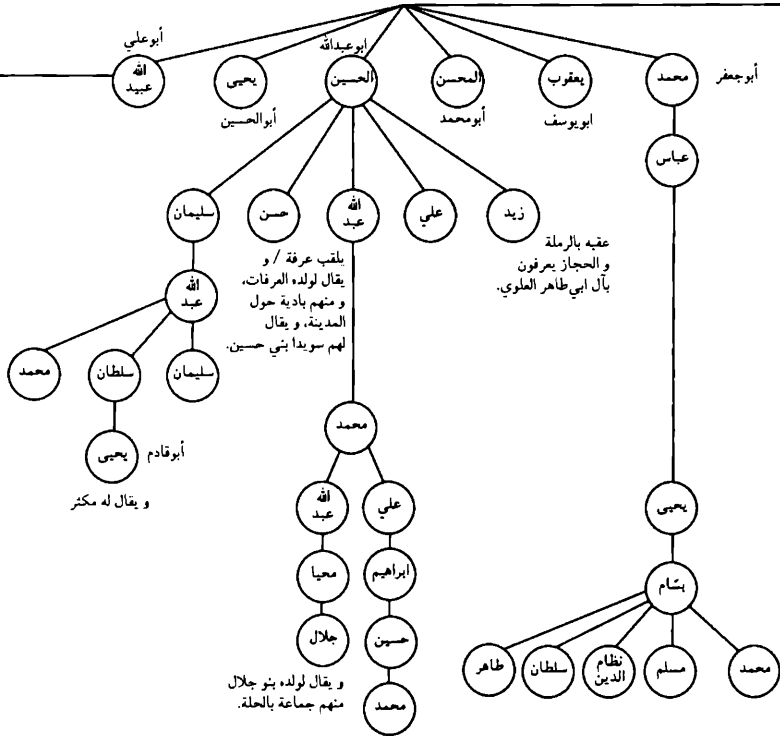

عقب عبدالله بن طاهر بن يحيى النسابة بن الحسن بن جعفر الحجة بن عبدالله الأعرج.

الامام محمد الباقر	زيد بن علي
زيد بن علي	عمر الاشرف
عمر الاشرف	عبدالله الباهر
عبدالله الباهر	سليمان
سليمان	علي
علي	حمزة
حمزة	علي الخير

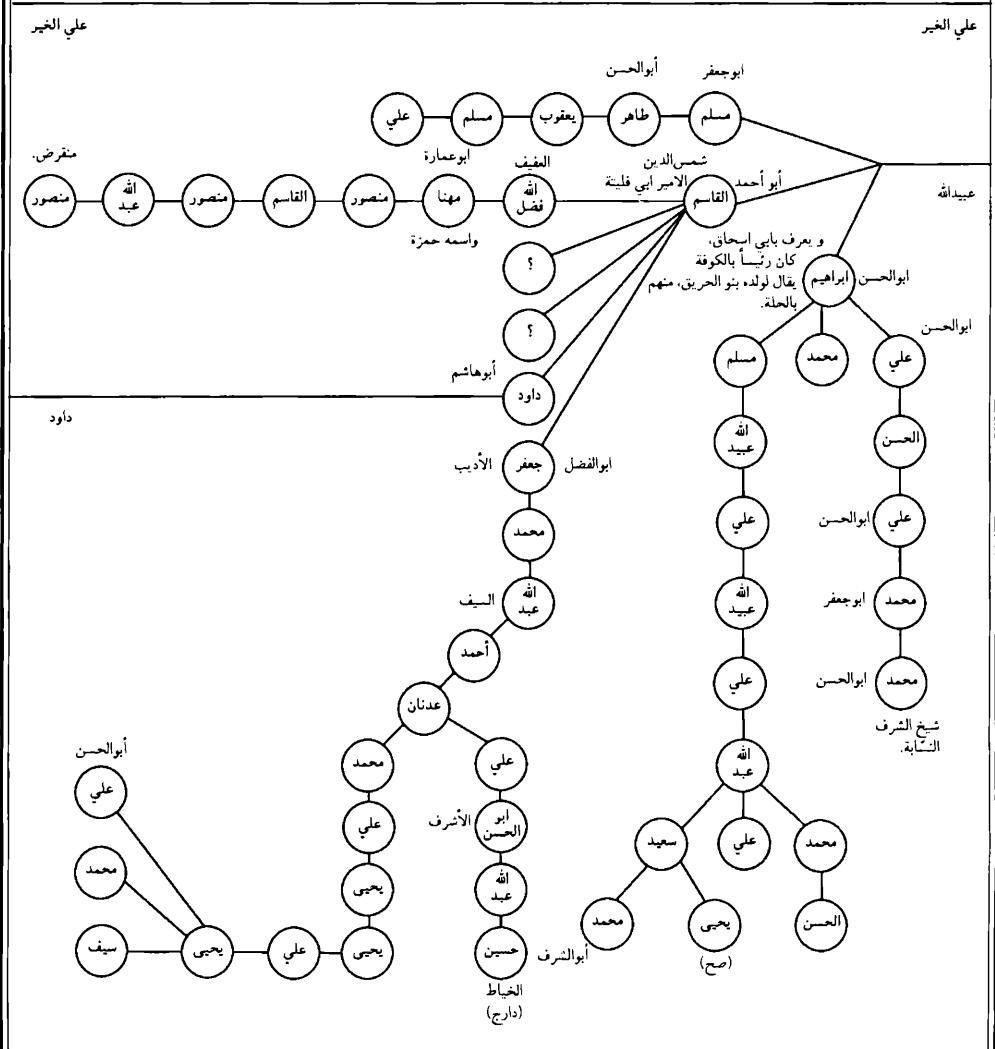

عقب داود بن القاسم بن عبيد الله بن طاهر بن يحيى النسابة ...

الامام محمد الباقر	الامام محمد الباقر
زيد بن علي	زيد بن علي
عمر الاشرف	عمر الاشرف
عبد الله الباهر	عبد الله الباهر
سليمان	سليمان
علي	علي
حمزة	حمزة
علي الخير	علي الخير

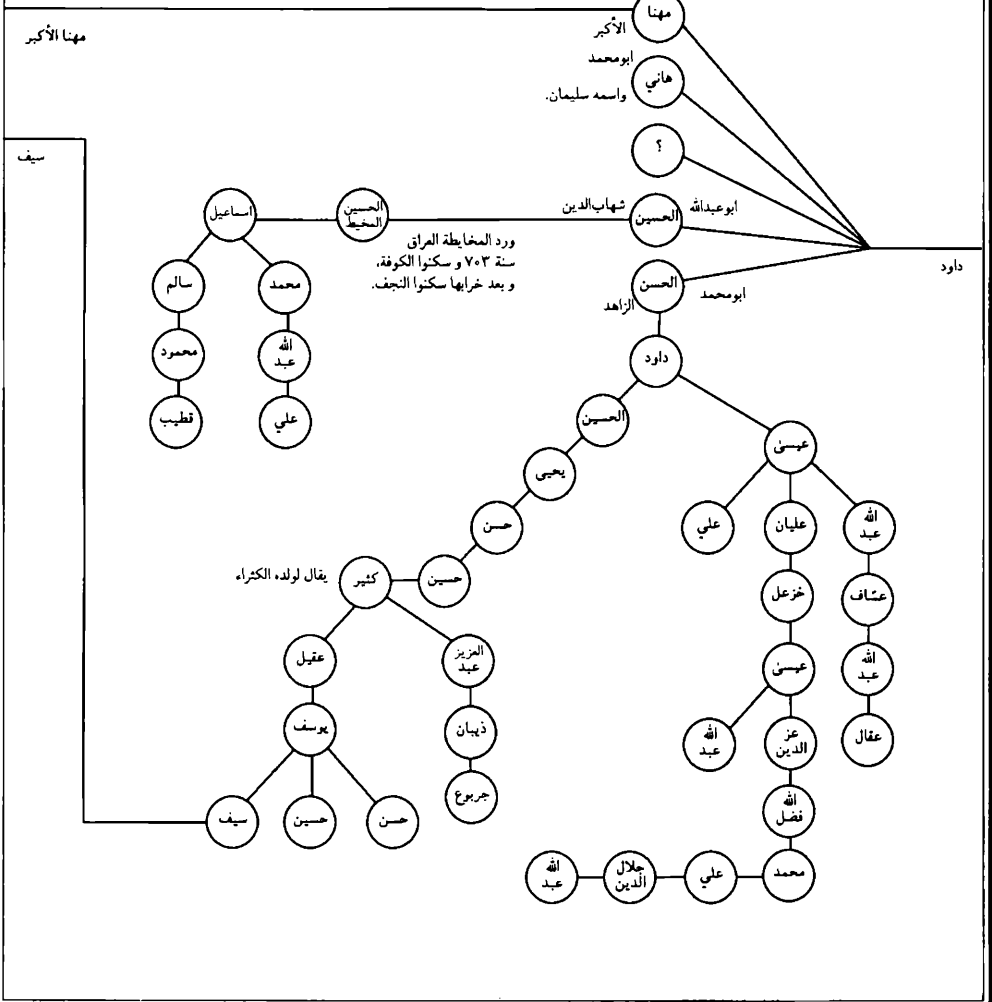

ورد المخاطبة العراق سنة ٧٠٣ و سكنوا الكوفة، و بعد خرابها سكنوا النجف.

عقب سيف بن يوسف بن عقيل بن كثير

الامام محمد الباقر	زيد بن علي
زيد بن علي	عمر الاشرف
عمر الاشرف	عبدالله الباهر
عبدالله الباهر	سليمان
سليمان	علي
علي	حمزة
حمزة	علي الغدير

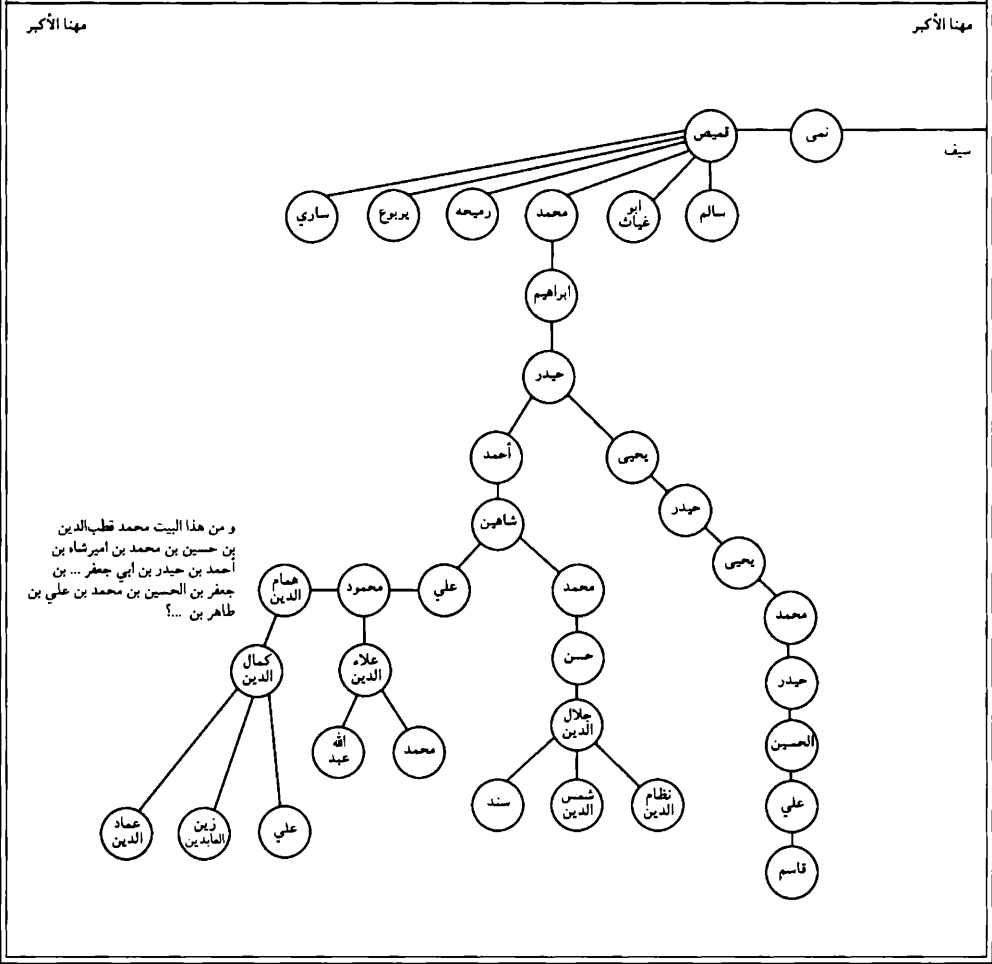

عقب شهاب الدين بن مهنا الأكبر بن داود بن القاسم بن عبيد الله بن طاهر بن يحيى النسابة ...

الامام محمد الباقر	الامام محمد الباقر
زيد بن علي	زيد بن علي
عمر الاشرف	عمر الاشرف
عبدالله الباهر	عبدالله الباهر
سليمان	سليمان
علي	علي
حمزة	حمزة
علي الخير	علي الخير
سبيع	سبيع

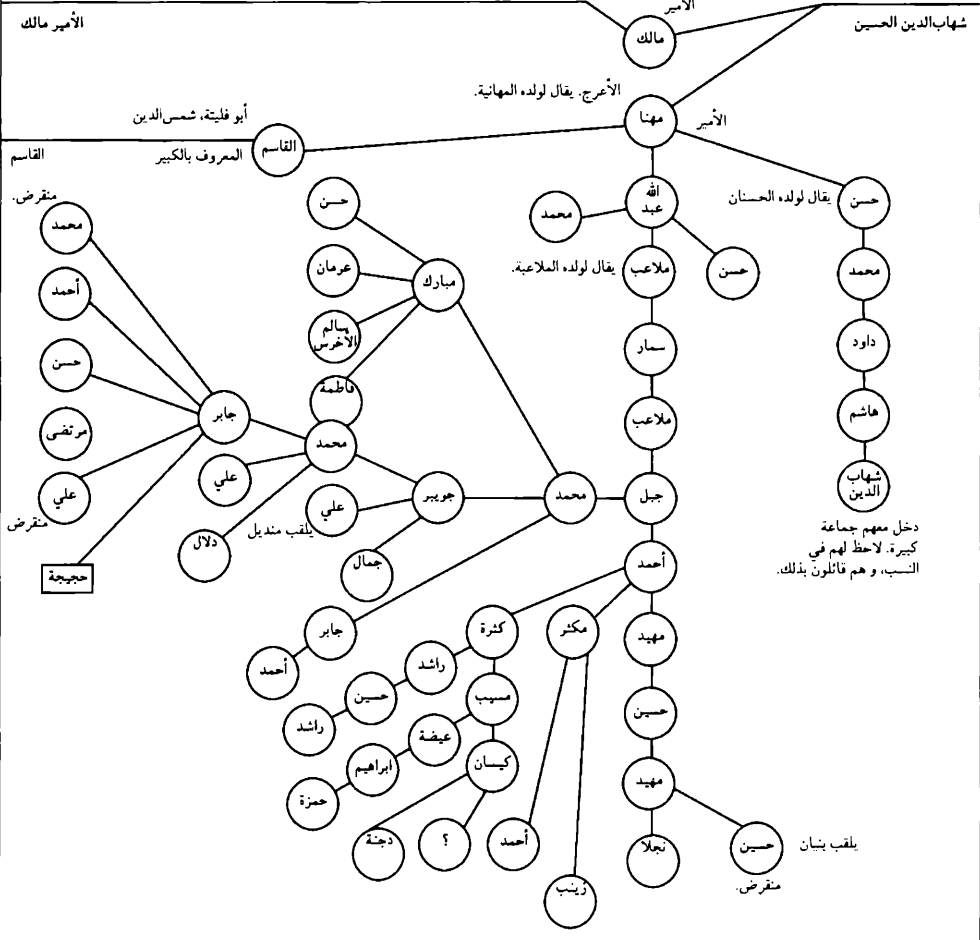

عقب القاسم بن مهنا الأعرج بن شهاب الدين الحسين بن مهنا الأكبر بن داود ...

الامام محمد الباقر	الامام محمد الباقر
زيد بن علي	زيد بن علي
عمر الاشراف	عمر الاشراف
عبدالله الباهر	عبدالله الباهر
سليمان	سليمان
علي	علي
حمزة	حمزة
علي الخير	علي الخير
سبيع	سبيع
الامير مالك	الامير مالك

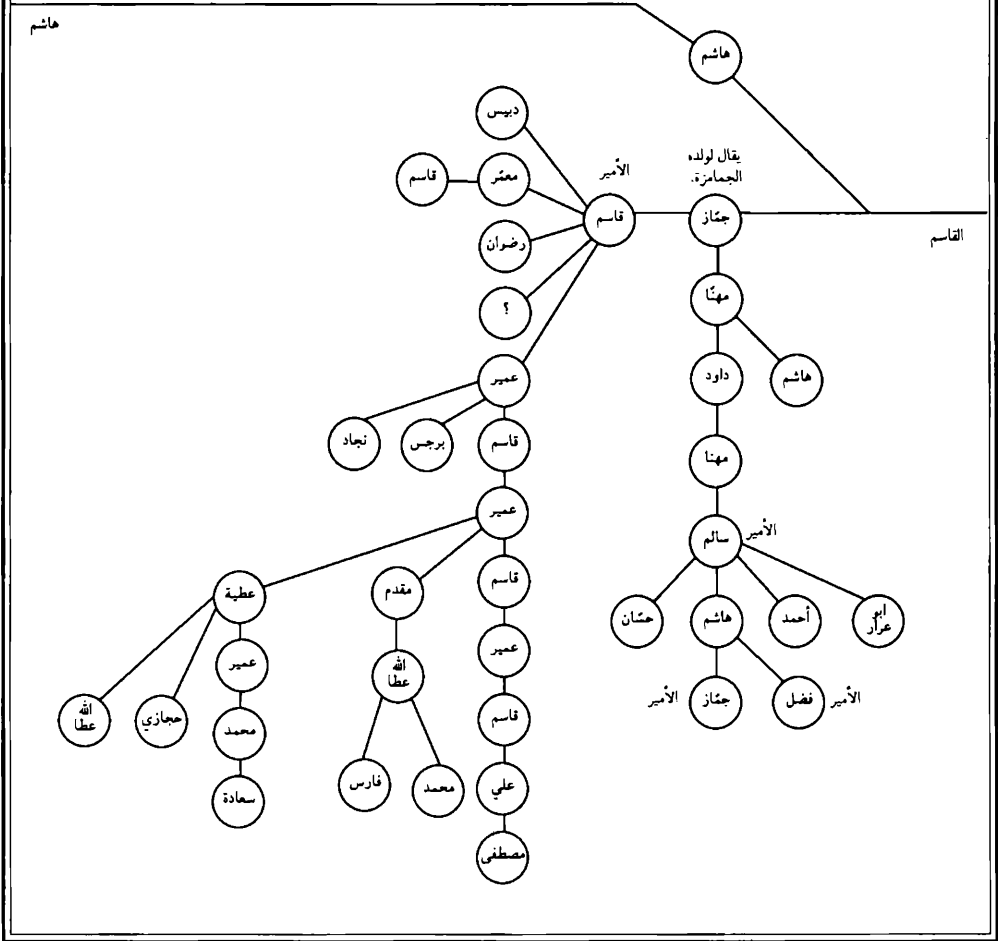

عقب هاشم بن القاسم بن مهنا الأعرج بن شهاب الدين الحسين بن مهنا الأكبر بن داود ...

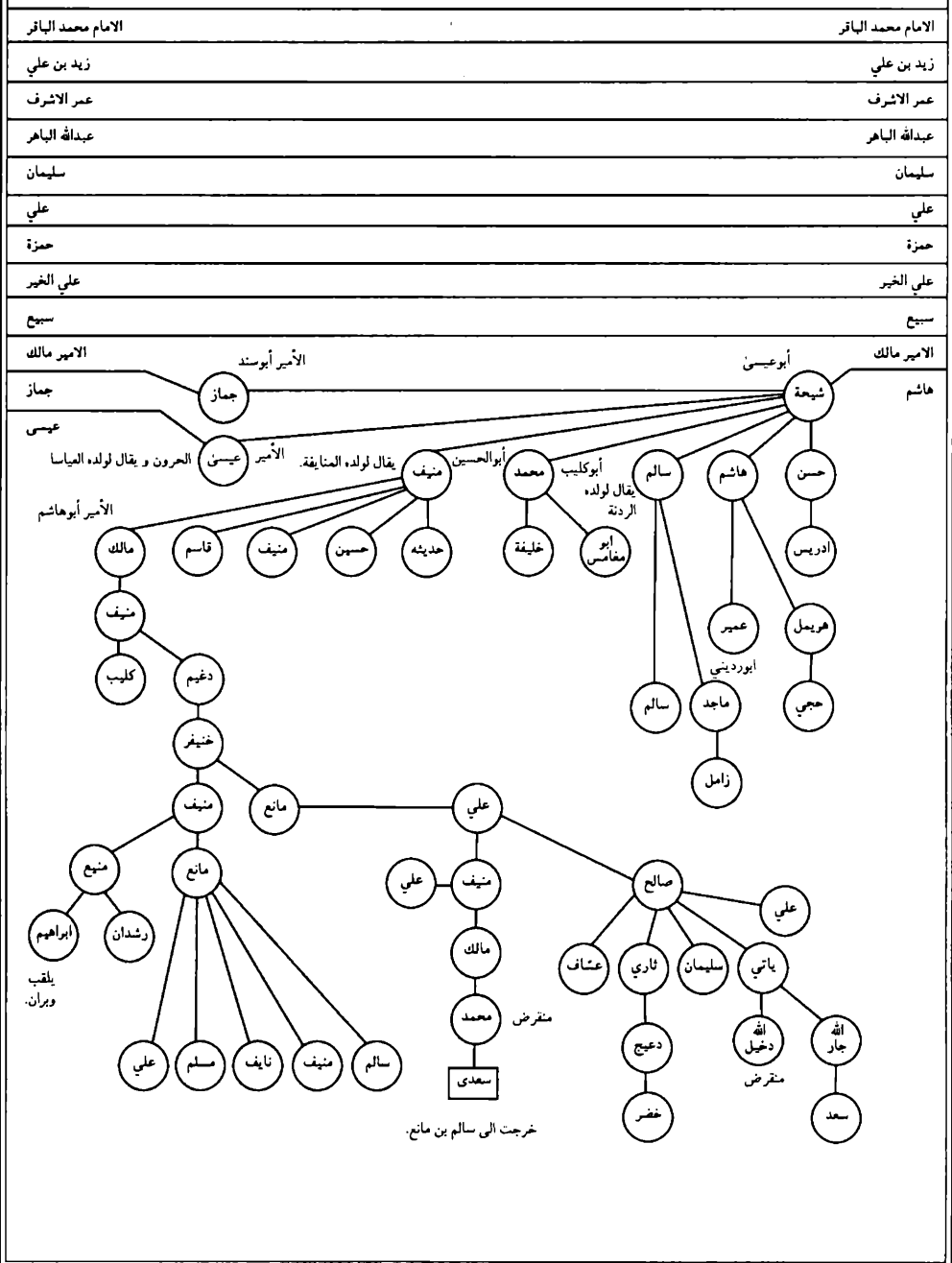

عقب عيسى بن شيحة بن هاشم بن القاسم بن مهنا الأعرج بن شهاب الدين الحسين بن مهنا الأكبر بن داود ...

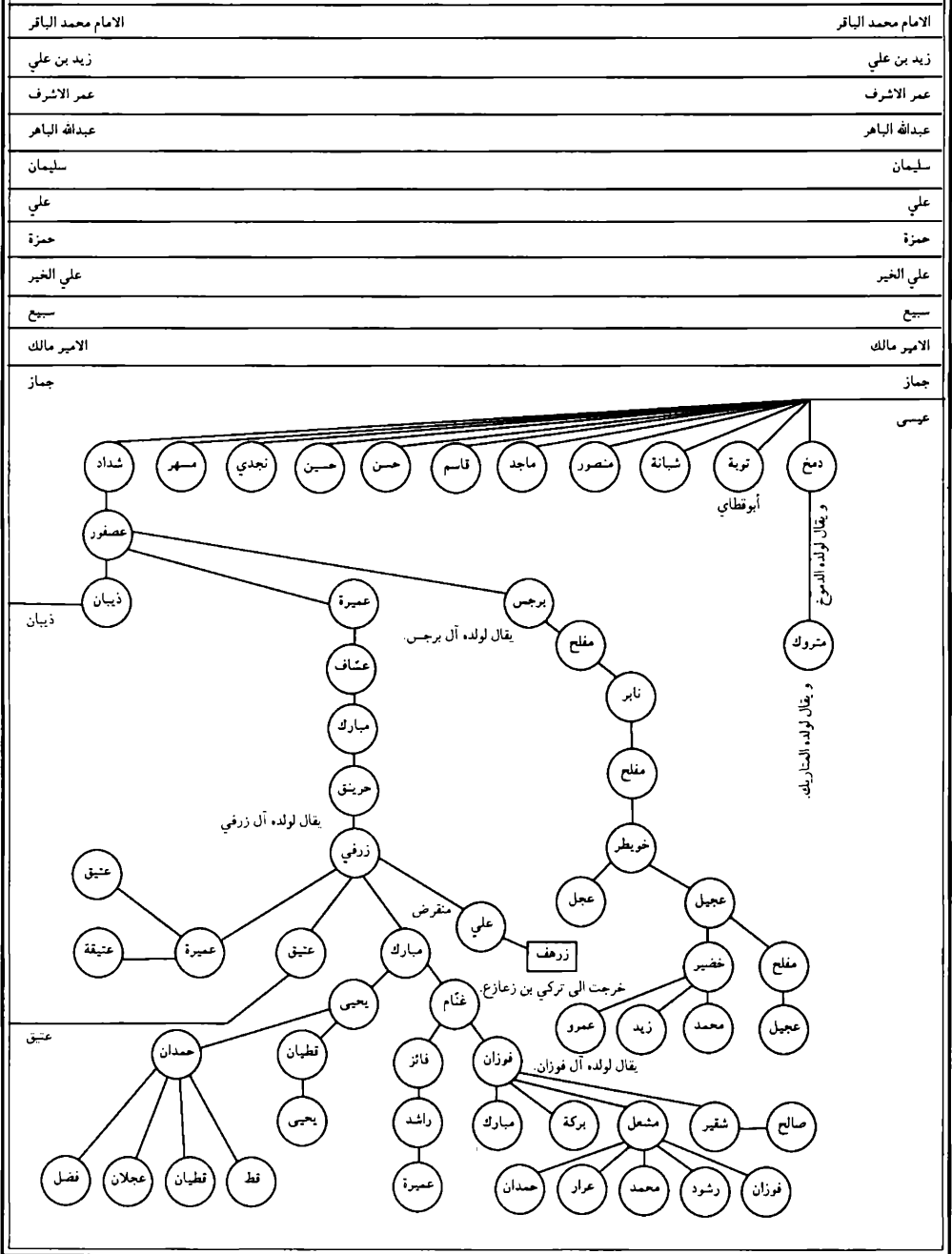

عقب ذبيان بن عصفور بن شداد بن عيسى بن شيحة بن هاشم بن القاسم بن مهنا الأعرج ...

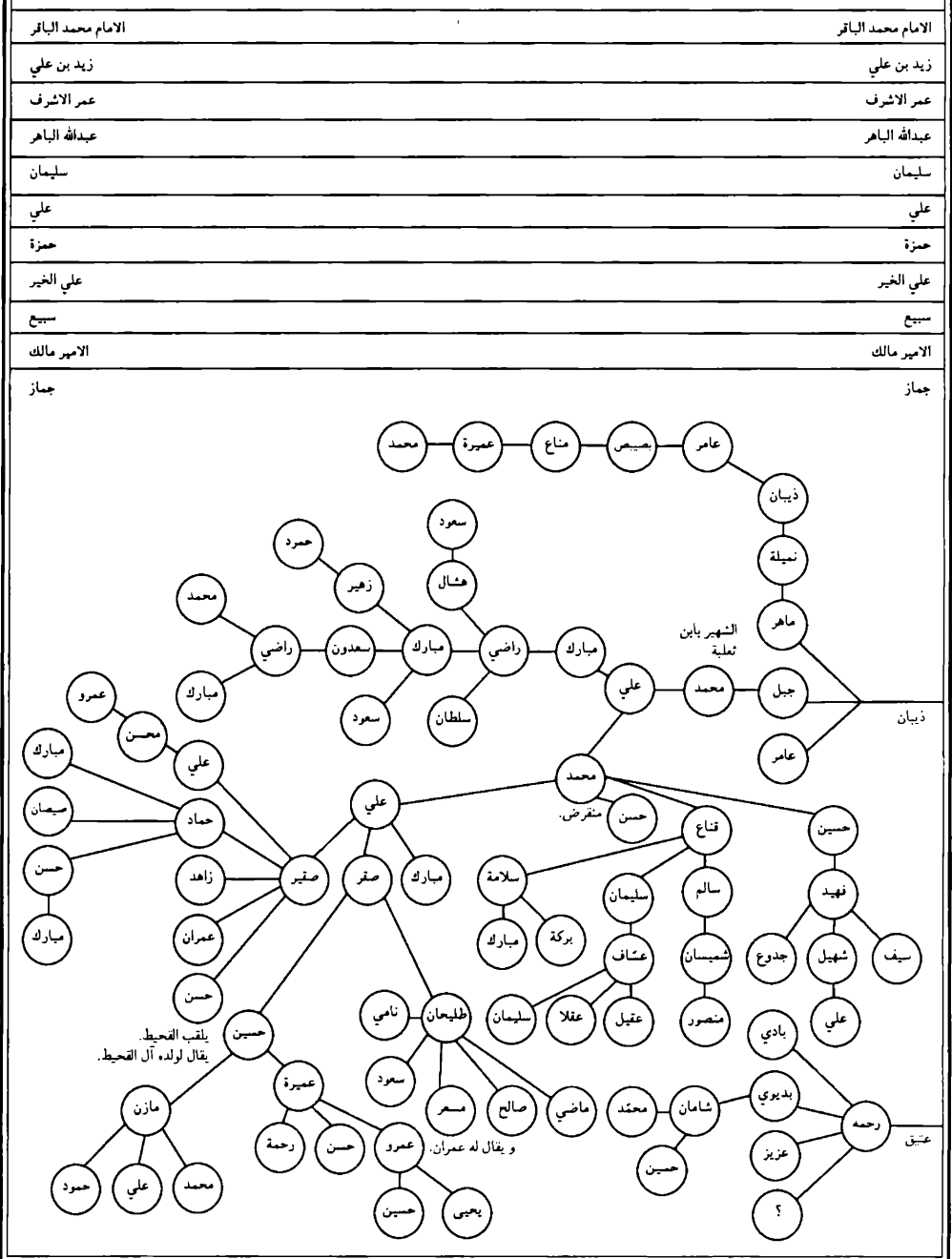

عقب الأمير جماز بن شيحة بن هاشم بن القاسم بن مهنا الأعرج بن شهاب الدين الحسين بن مهنا الأكبر بن داود ...

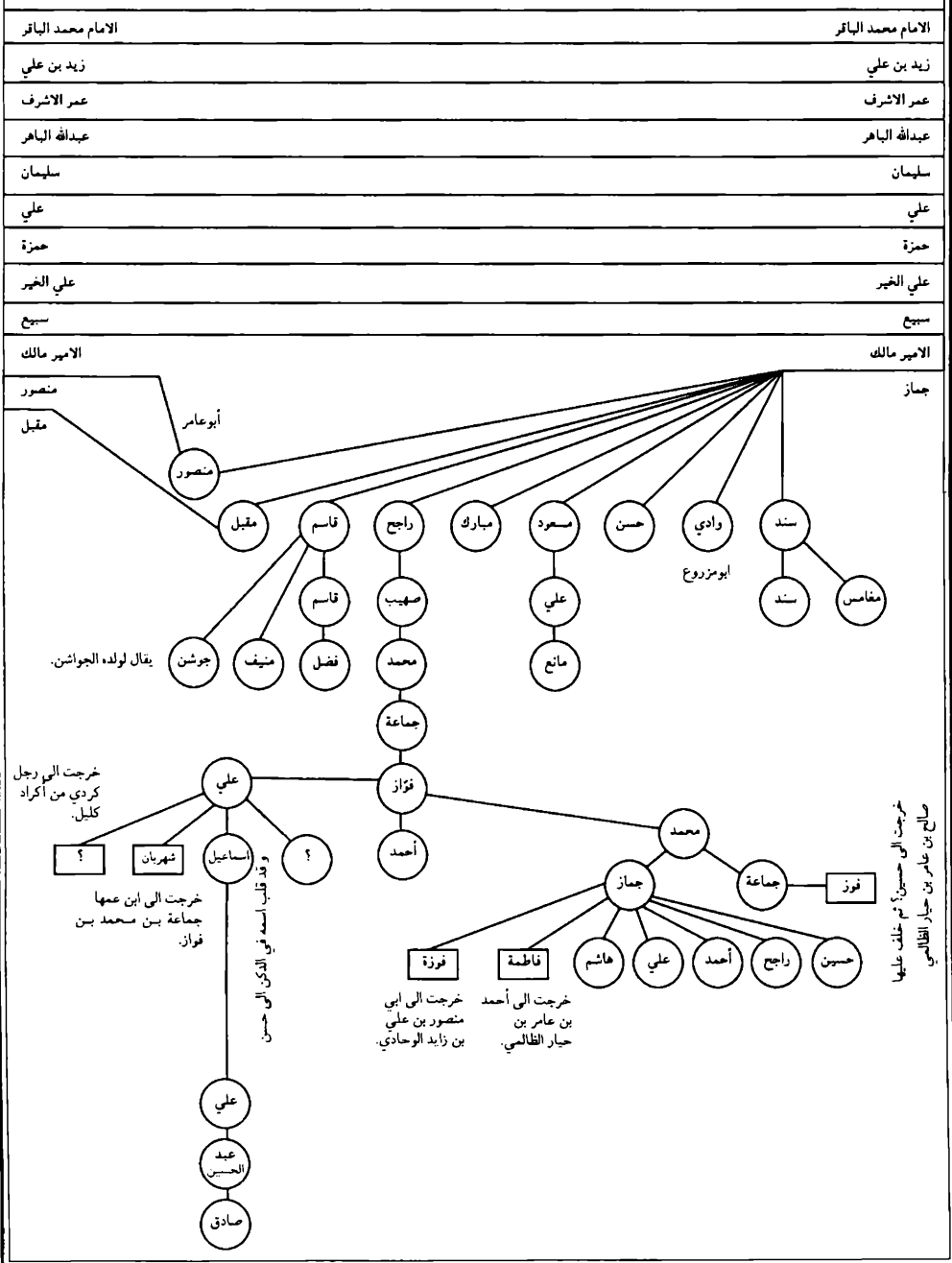

عقب مقبل بن جماز بن شيحة بن هاشم بن القاسم بن مهنا الأعرج ...

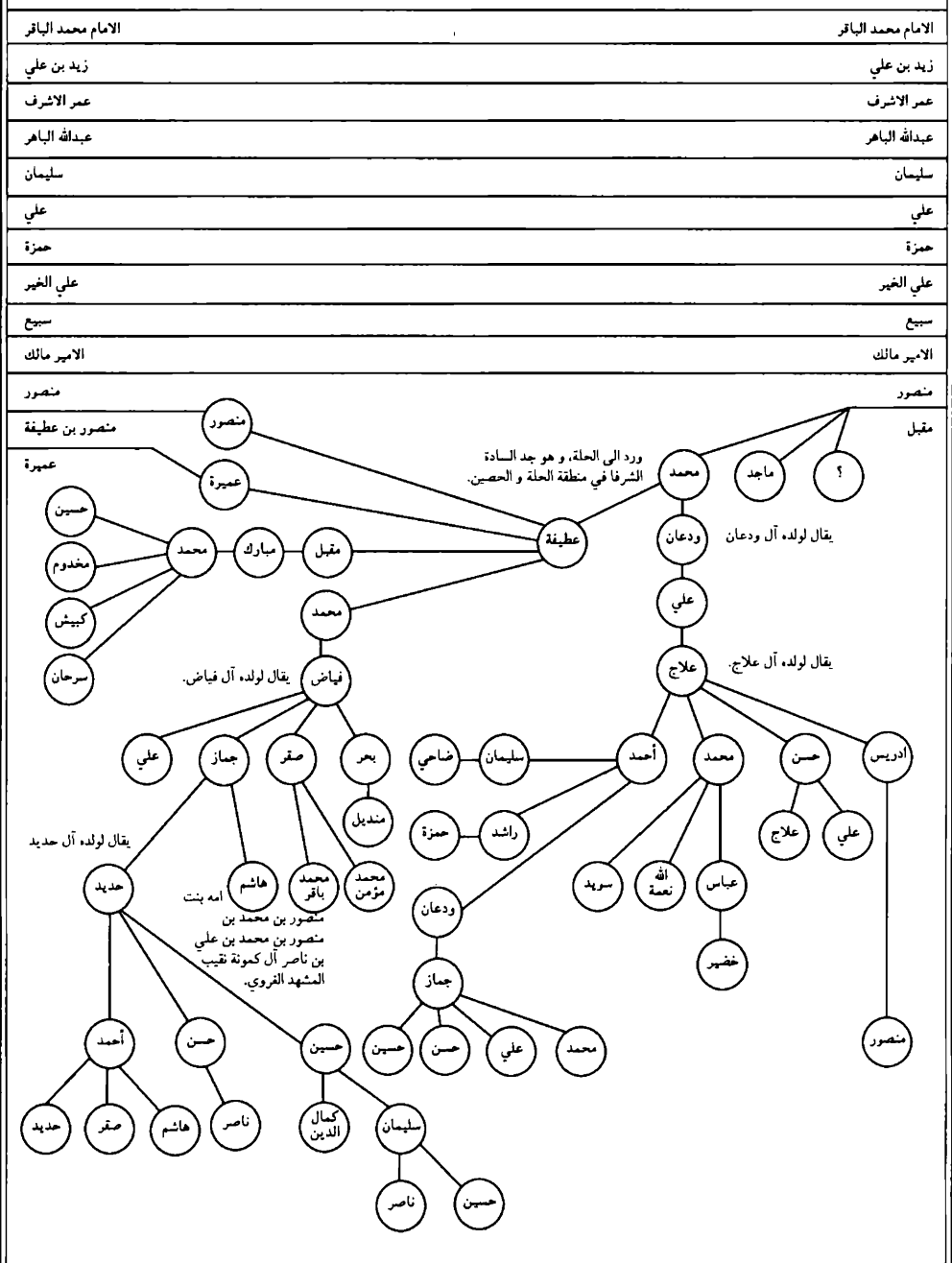

عقب عميرة بن عطيفة بن محمد بن مقبل بن جماز بن شيحة بن هاشم بن القاسم بن مهنا الأعرج ...

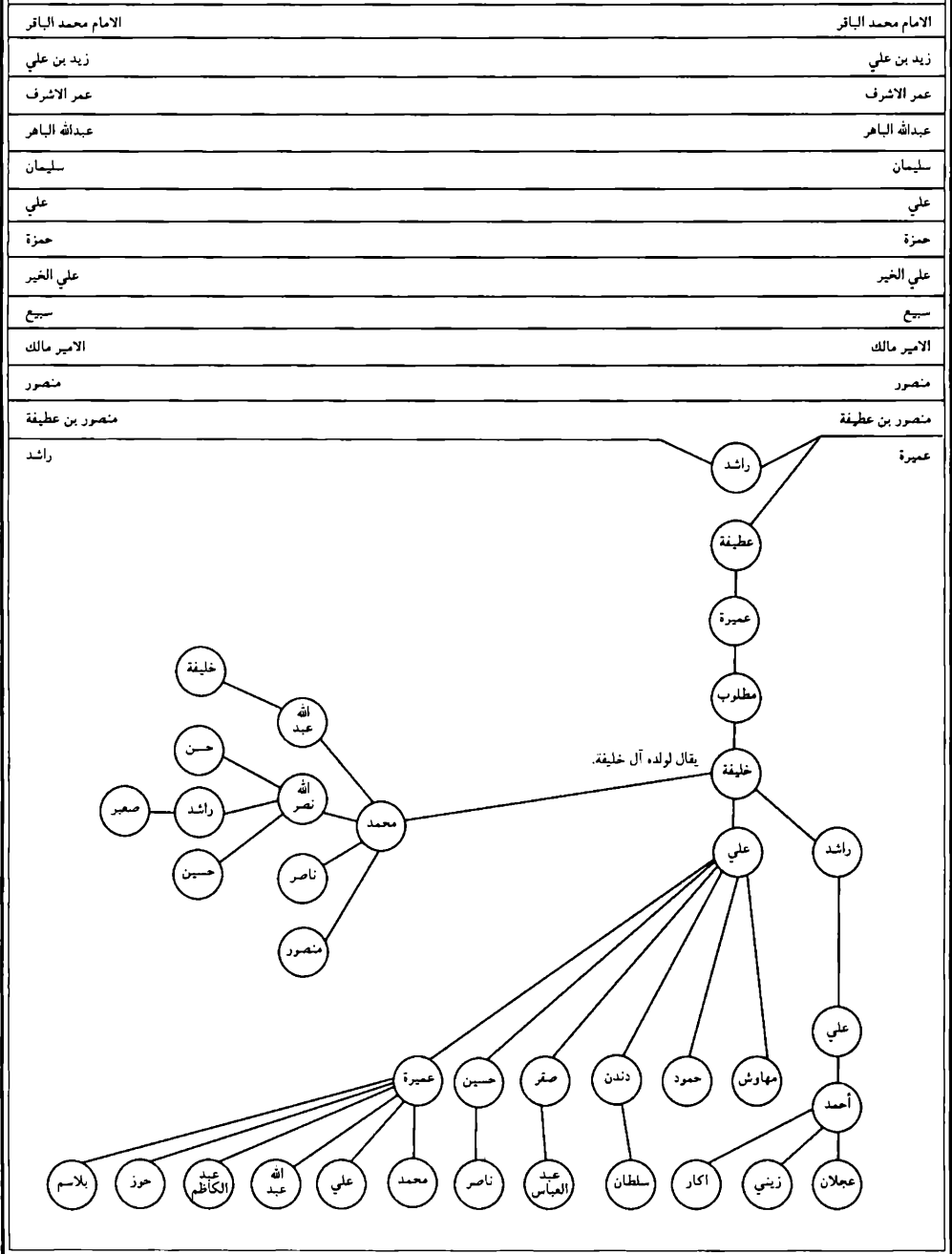

عقب راشد بن عميرة بن عطيفة بن محمد بن مقبل بن جماز بن شيحة ...

الامام محمد الباقر	الامام محمد الباقر
زيد بن علي	زيد بن علي
عمر الاشرف	عمر الاشرف
عبدالله الباهر	عبدالله الباهر
سليمان	سليمان
علي	علي
حمزة	حمزة
علي الغدير	علي الغدير
سبيع	سبيع
الامير مالك	الامير مالك
منصور	منصور
منصور بن عطيفة	منصور بن عطيفة

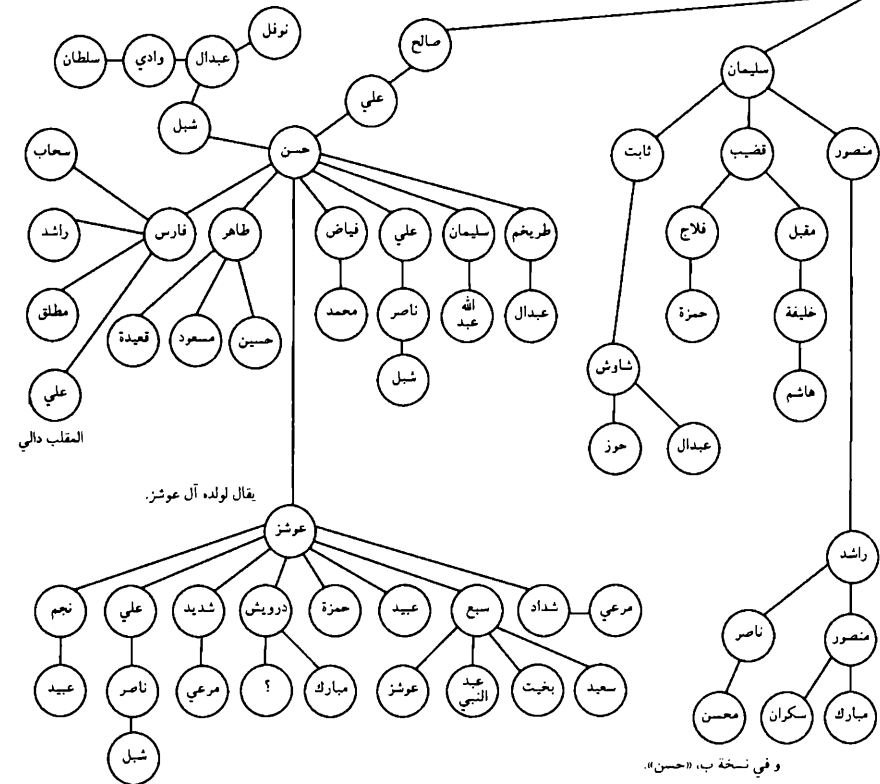

عقب منصور بن عطيفة بن محمد بن مقبل بن جماز بن شيحة ...

الامام محمد الباقر	الامام محمد الباقر
زيد بن علي	زيد بن علي
عمر الاشرف	عمر الاشرف
عبدالله الباهر	عبدالله الباهر
سليمان	سليمان
علي	علي
حمزة	حمزة
علي الخير	علي الخير
سبيع	سبيع
الامير مالك	الامير مالك

منصور

منصور

يقال لولده آل رزين.

منصور بن عطيفة

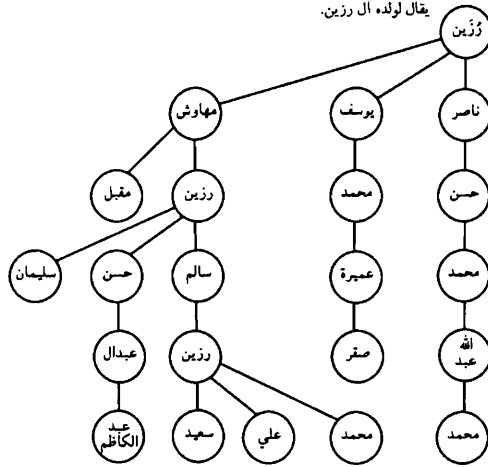

عقب منصور بن جواز بن شيخة بن هاشم بن القاسم بن مهنا الأعرج ...

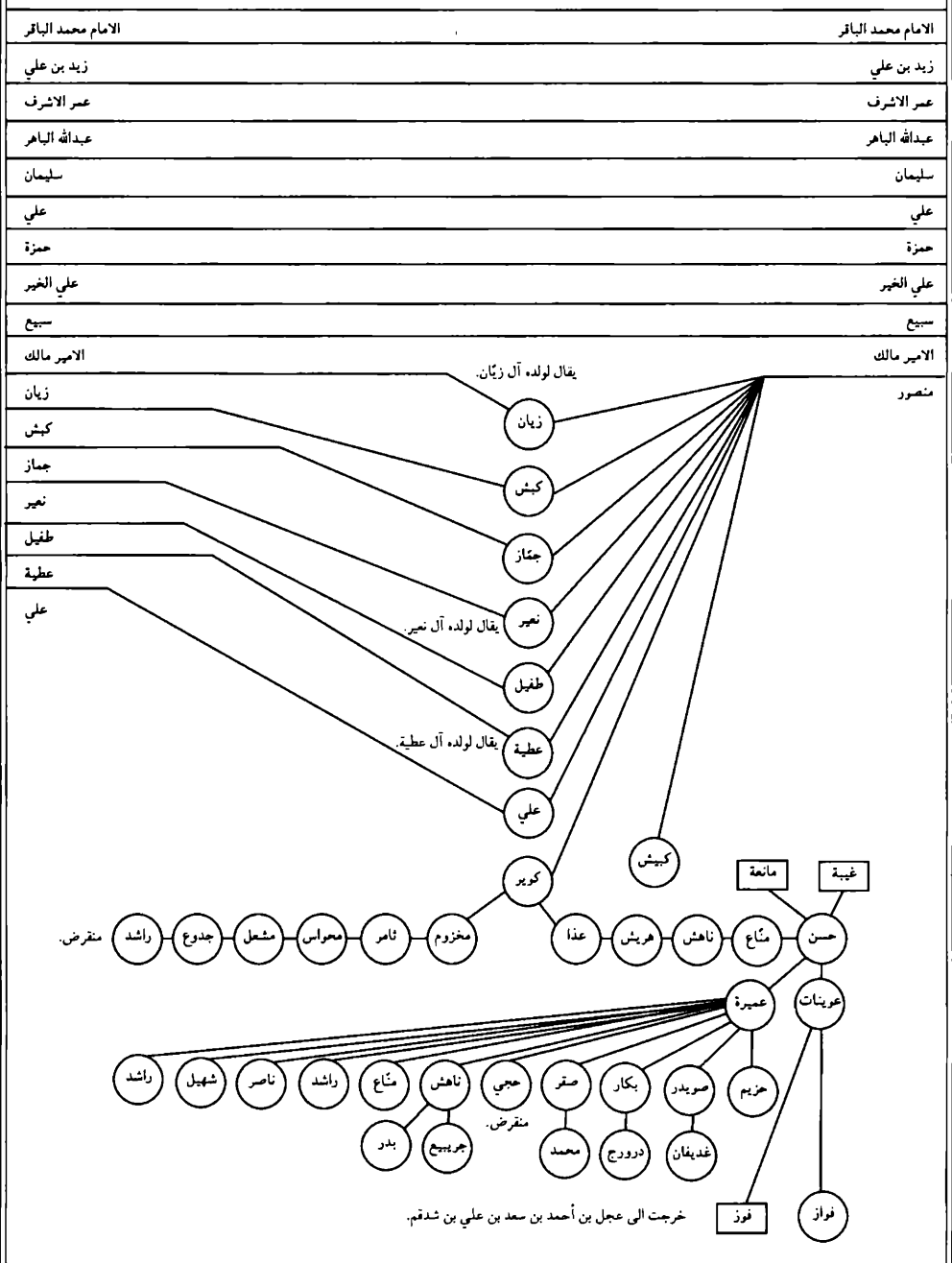

عقب علي وعطية إبنِي منصور بن جماز بن شيحة بن هاشم بن القاسم بن مهنا الأعرج ...

الامام محمد الباقر	الامام محمد الباقر
زيد بن علي	زيد بن علي
عمر الاشرف	عمر الاشرف
عبدالله الباهر	عبدالله الباهر
سليمان	سليمان
علي	علي
حمزة	حمزة
علي الغير	علي الغير
سبيح	سبيح
الامير مالك	الامير مالك
زيان	زيان
كيش	كيش
جماز	جماز
نعير	نعير
طفيل	طفيل

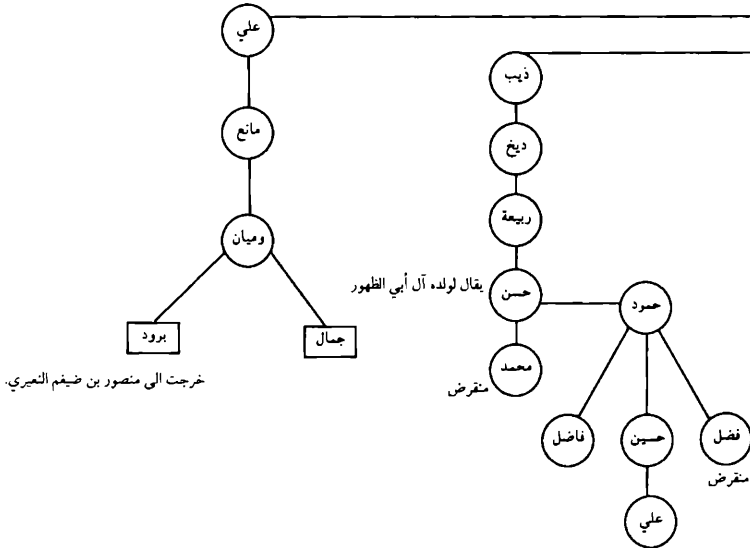

عقب طفيل بن منصور بن جماز بن شيعة بن هاشم بن القاسم بن مهنا الأعرج ...

الامام محمد الباقر	الامام محمد الباقر
زيد بن علي	زيد بن علي
عمر الاشرف	عمر الاشرف
عبدالله الباهر	عبدالله الباهر
سليمان	سليمان
علي	علي
حمزة	حمزة
علي الخوير	علي الخوير
سبيح	سبيح
الامير مالك	الامير مالك
زيان	زيان
كيش	كيش
جماز	جماز
نخير	نخير

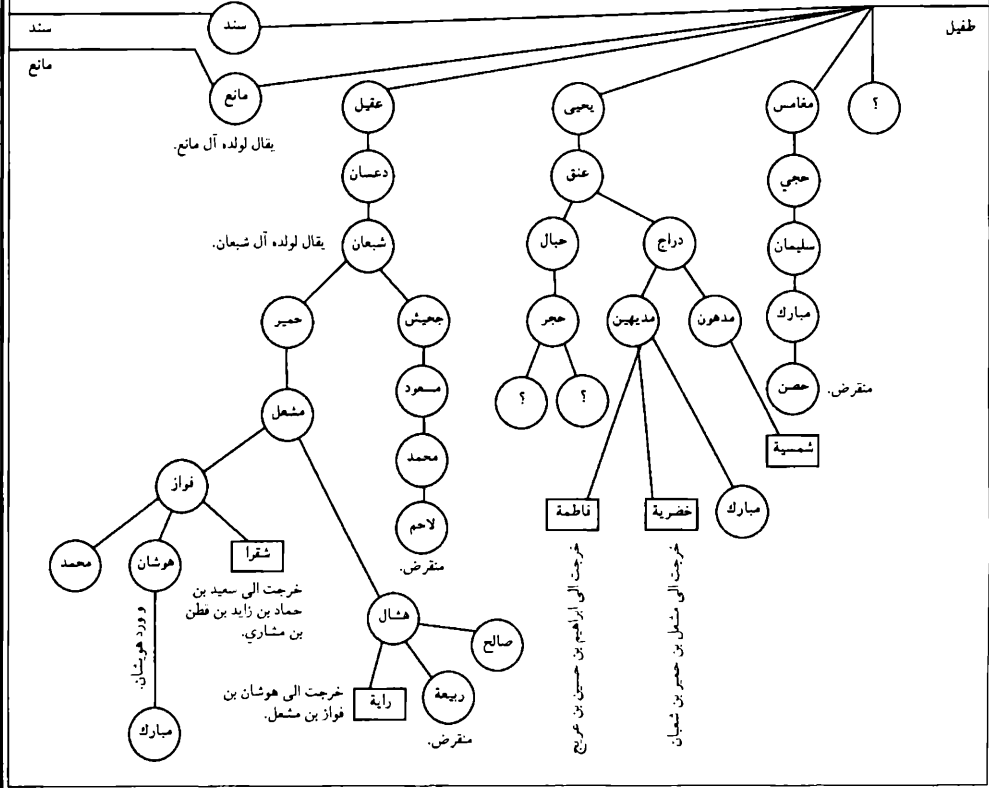

عقب محمد بن سند بن طفيل بن منصور بن جماز بن شيخة بن هاشم ...

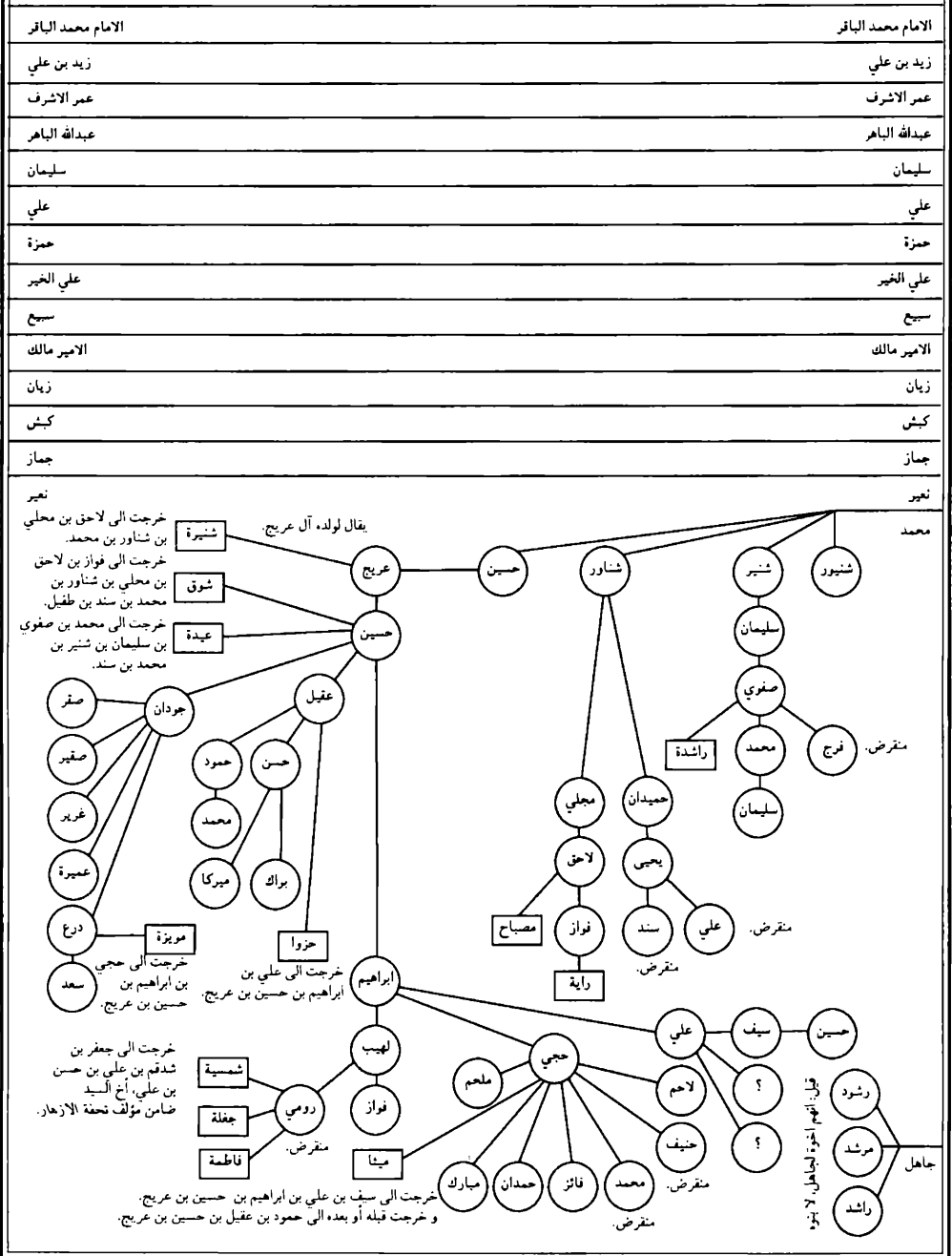

عقب نعيم بن منصور بن جماز بن شيخة بن هاشم ...

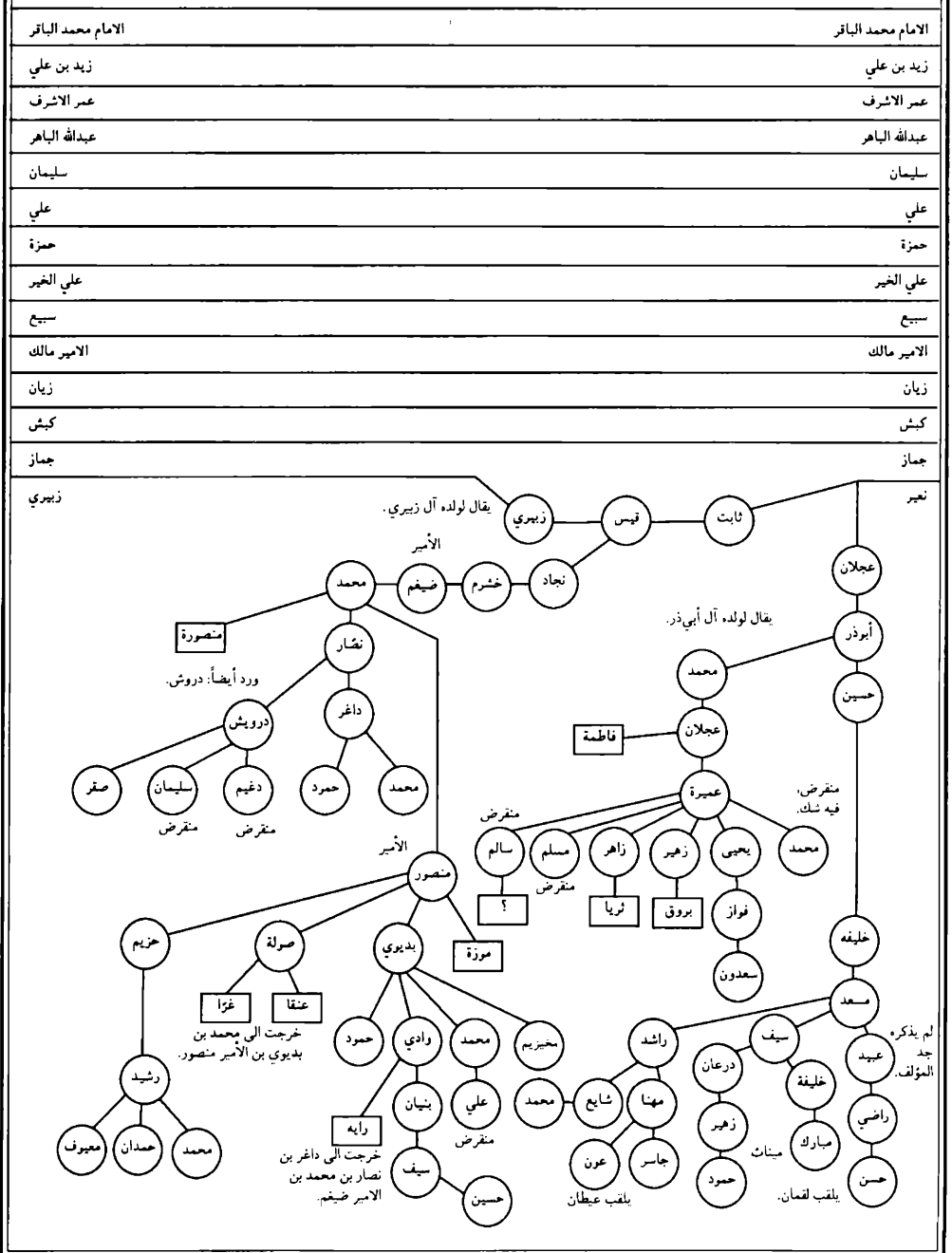

عقب زبير بن قيس بن ثابت بن نعيم بن منصور بن جماز بن شيحة بن هاشم ...

الامام محمد الباقر	الامام محمد الباقر
زيد بن علي	زيد بن علي
عمر الاشرف	عمر الاشرف
عبدالله الباقر	عبدالله الباقر
سليمان	سليمان
علي	علي
حمزة	حمزة
علي الخير	علي الخير
سبيع	سبيع
الامير مالك	الامير مالك
زيان	زيان
كيش	كيش
جماز	جماز

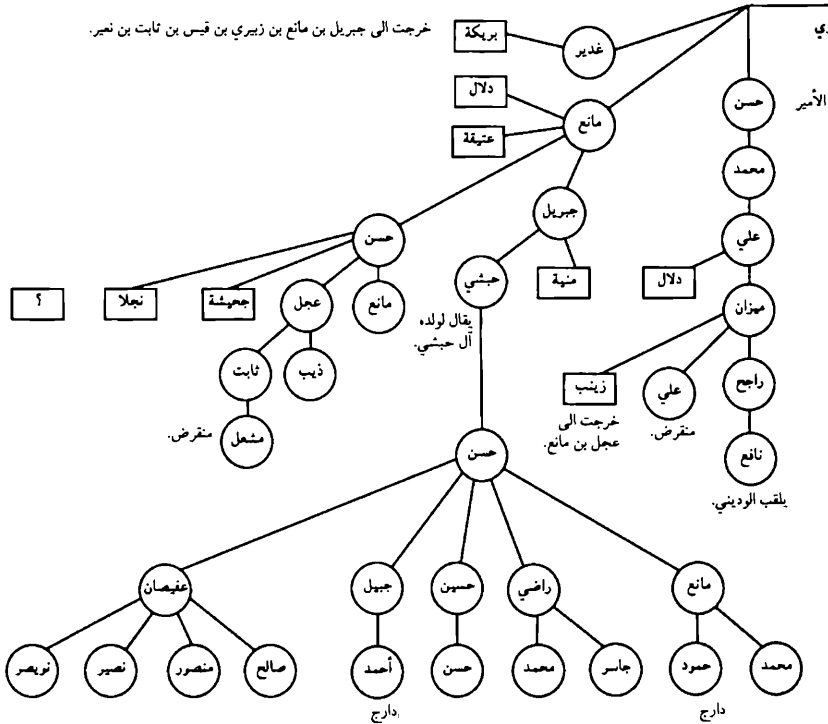

عقب جماز بن منصور بن جماز بن شيحة بن هاشم بن القاسم بن مهنا الأعرج ...

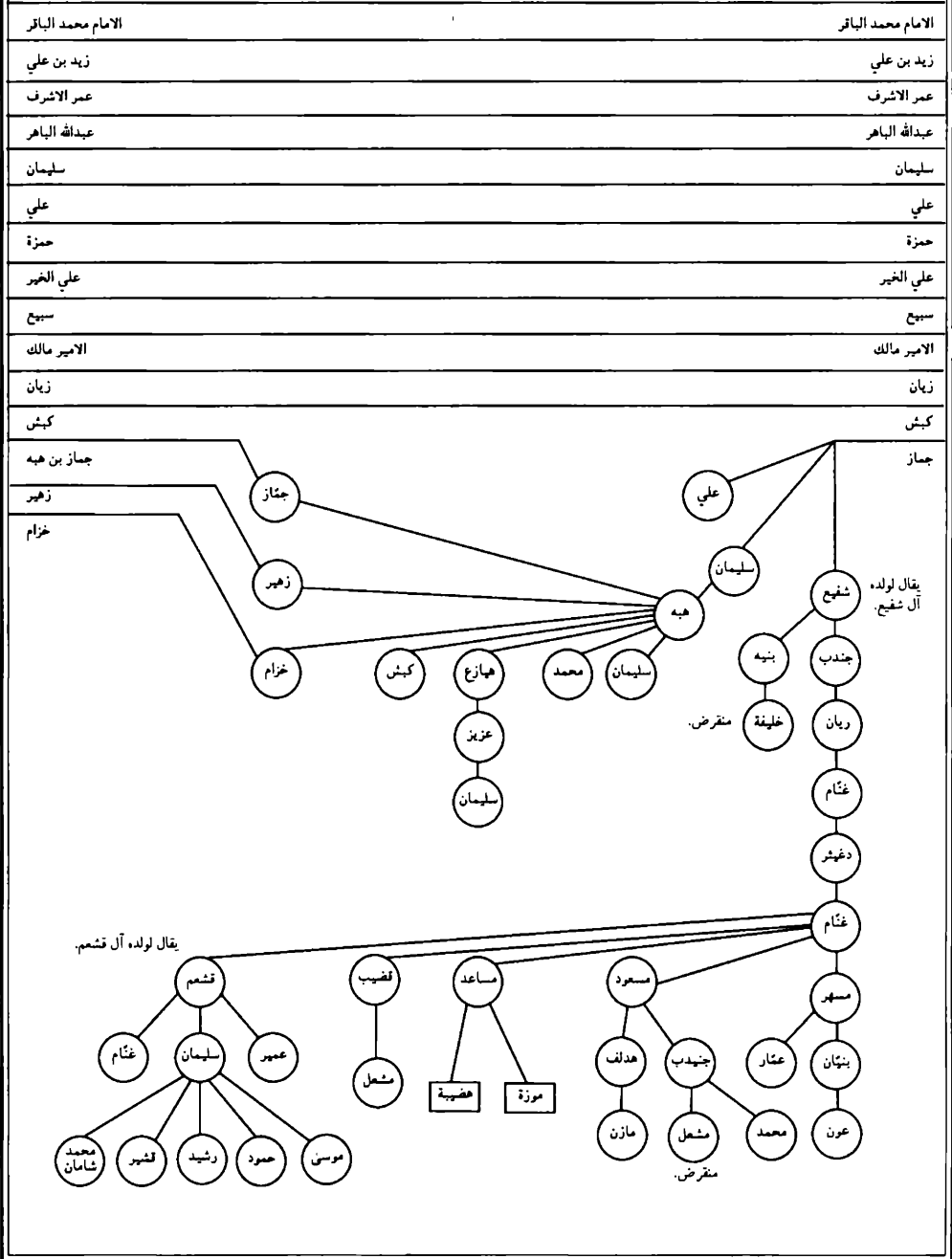

عقب حمل بن خزام بن هبة ... / عقب زهير بن هبة بن سليمان بن جواز بن منصور بن جواز بن شيحة ...

الامام محمد الباقر	الامام محمد الباقر
زيد بن علي	زيد بن علي
عمر الاشرف	عمر الاشرف
عبدالله الباهر	عبدالله الباهر
سليمان	سليمان
علي	علي
حمزة	حمزة
علي الخير	علي الخير
سبيح	سبيح
الامير مالك	الامير مالك
زيان	زيان
كيش	كيش
جواز بن هبة	جواز

ابراهيم

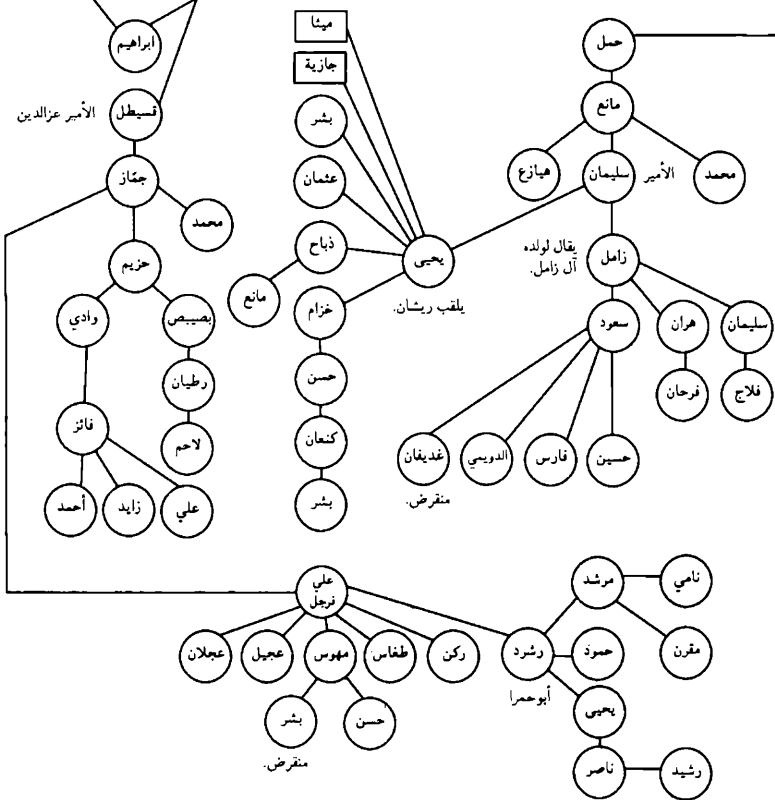

منقرض.

أبو حمرا

عقب ابراهيم بن زهير بن هبة بن سليمان بن جماز بن منصور بن جماز بن شيحة ...

الامام محمد الباقر	الامام محمد الباقر
زيد بن علي	زيد بن علي
عمر الاشرف	عمر الاشرف
عبدالله الباهر	عبدالله الباهر
سليمان	سليمان
علي	علي
حمزة	حمزة
علي الخير	علي الخير
سبيع	سبيع
الامير مالك	الامير مالك
زيان	زيان
كيش	كيش
جماز بن هبة	جماز
زاهر	ابراهيم

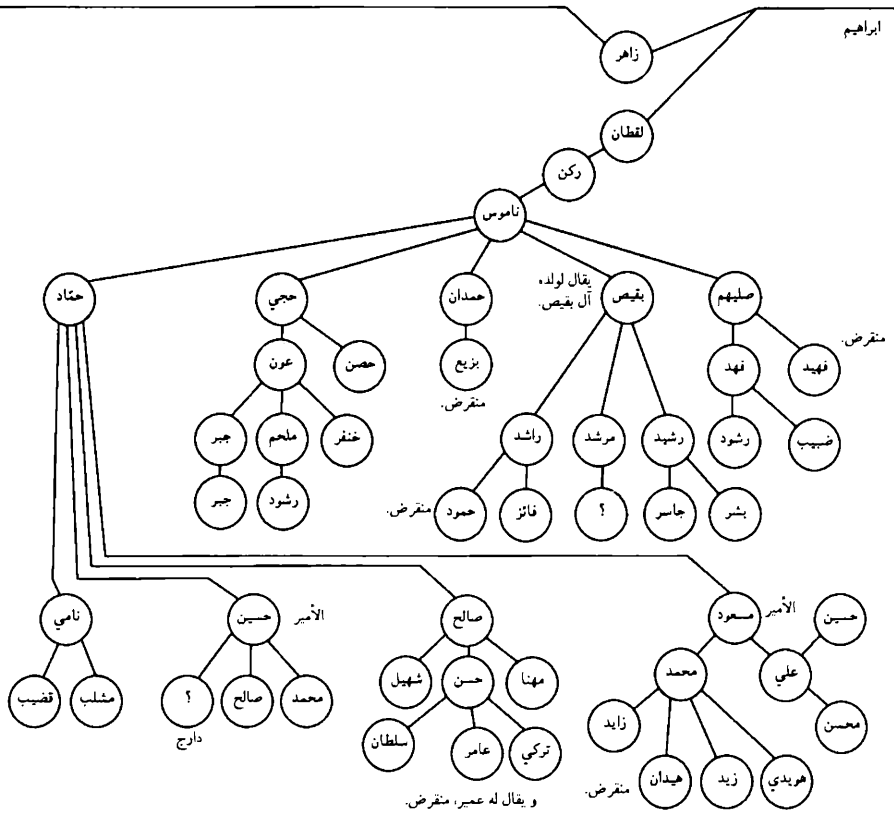

عقب زاهر بن ابراهيم بن زهير بن هبة بن سليمان بن جماز بن منصور بن جماز بن شيحة ...

الامام محمد الباقر	الامام محمد الباقر
زيد بن علي	زيد بن علي
عمر الاشرف	عمر الاشرف
عبدالله الباهر	عبدالله الباهر
سليمان	سليمان
علي	علي
حمزة	حمزة
علي الخير	علي الخير
سبيع	سبيع
الامير مالك	الامير مالك
زيان	زيان
كيش	كيش
جماز بن هبة	جماز
	زاهر

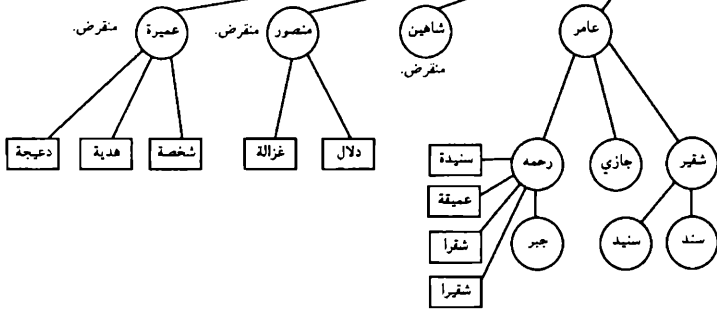

عقب جماز بن هبة بن سليمان بن جماز بن منصور بن جماز بن شيحة ...

الامام محمد الباقر	الامام محمد الباقر
زيد بن علي	زيد بن علي
عمر الاشرف	عمر الاشرف
عبدالله الباهر	عبدالله الباهر
سليمان	سليمان
علي	علي
حمزة	حمزة
علي الغدير	علي الغدير
سبيع	سبيع
الامير مالك	الامير مالك
زيان	زيان
كيش	كيش

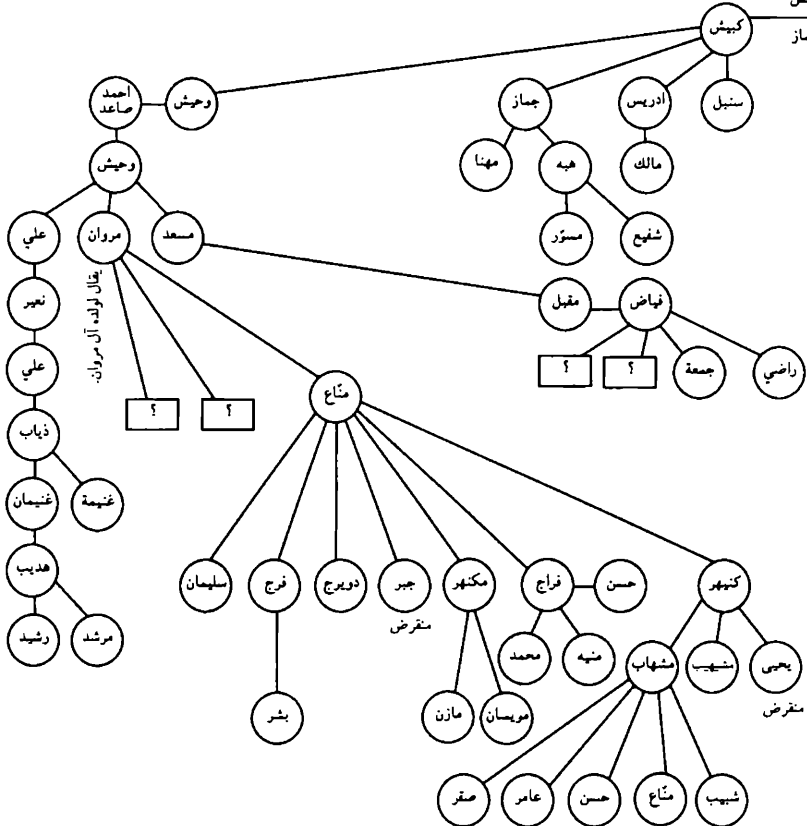

من أعقاب جماز بن منصور بن جماز بن شيحة بن هاشم ... التي أوردتها المؤلف ولم يوصلها بما سبقها ...

الامام محمد الباقر	الامام محمد الباقر
زيد بن علي	زيد بن علي
عمر الاشراف	عمر الاشراف
عبدالله الباهر	عبدالله الباهر
سليمان	سليمان
علي	علي
حمزة	حمزة
علي الغدير	علي الغدير
سبيع	سبيع
الامير مالك	الامير مالك
زيان	زيان
كيش	كيش

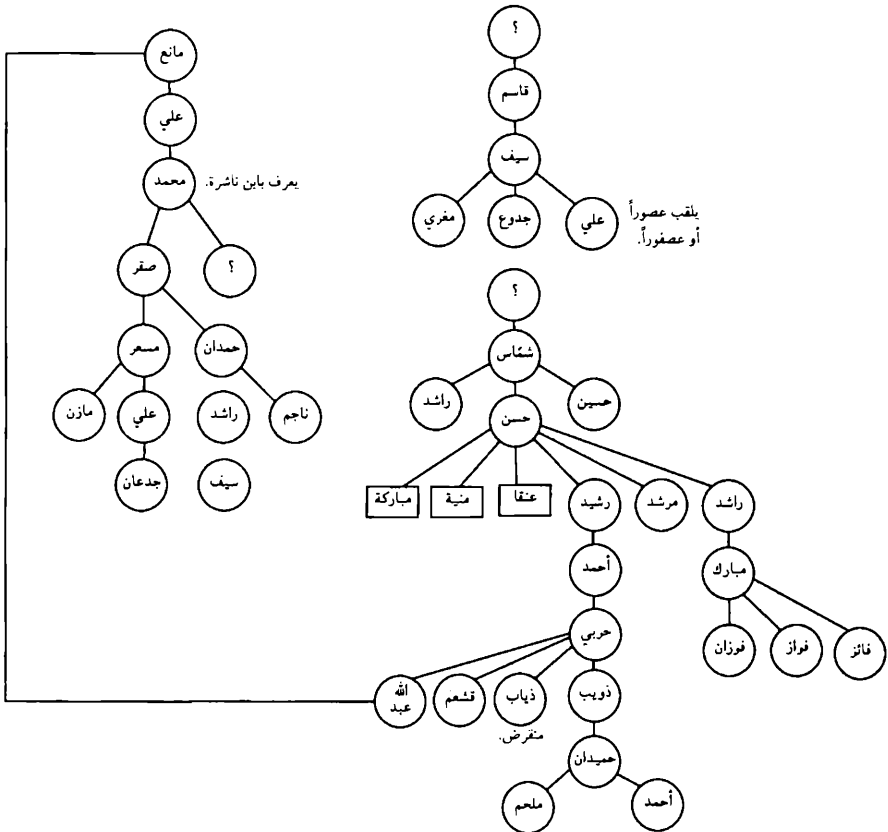

عقب كيش بن منصور بن جماز بن شيحة بن هاشم بن القاسم بن مهنا الأعرج ...

الامام محمد الباقر	الامام محمد الباقر
زيد بن علي	زيد بن علي
عمر الاشرف	عمر الاشرف
عبدالله الباهر	عبدالله الباهر
سليمان	سليمان
علي	علي
حمزة	حمزة
علي الخير	علي الخير
سبيع	سبيع
الامير مالك	الامير مالك

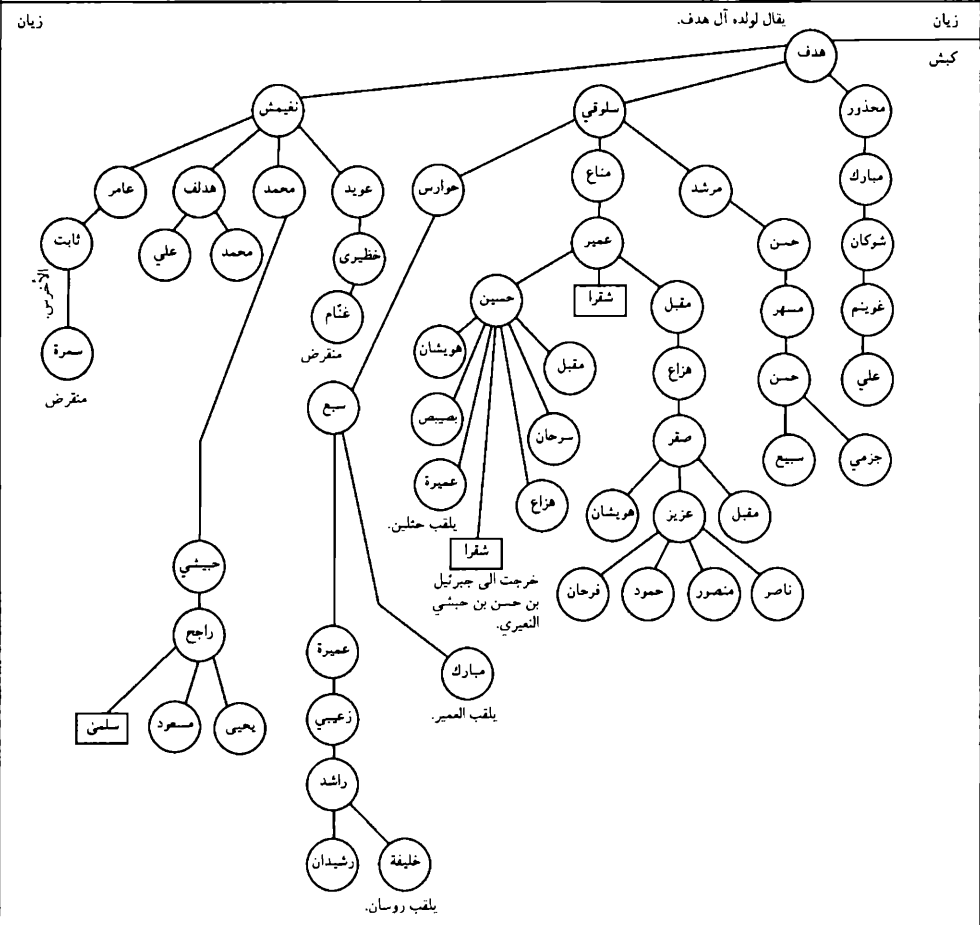

عقب زيان بن منصور بن جماز بن شيحة بن هاشم بن القاسم بن مهنا الأعرج ...

الامام محمد الباقر	الامام محمد الباقر
زيد بن علي	زيد بن علي
عمر الاشرف	عمر الاشرف
عبدالله الباهر	عبدالله الباهر
سليمان	سليمان
علي	علي
حمزة	حمزة
علي الخير	علي الخير
سبيح	سبيح
الامير مالك	الامير مالك

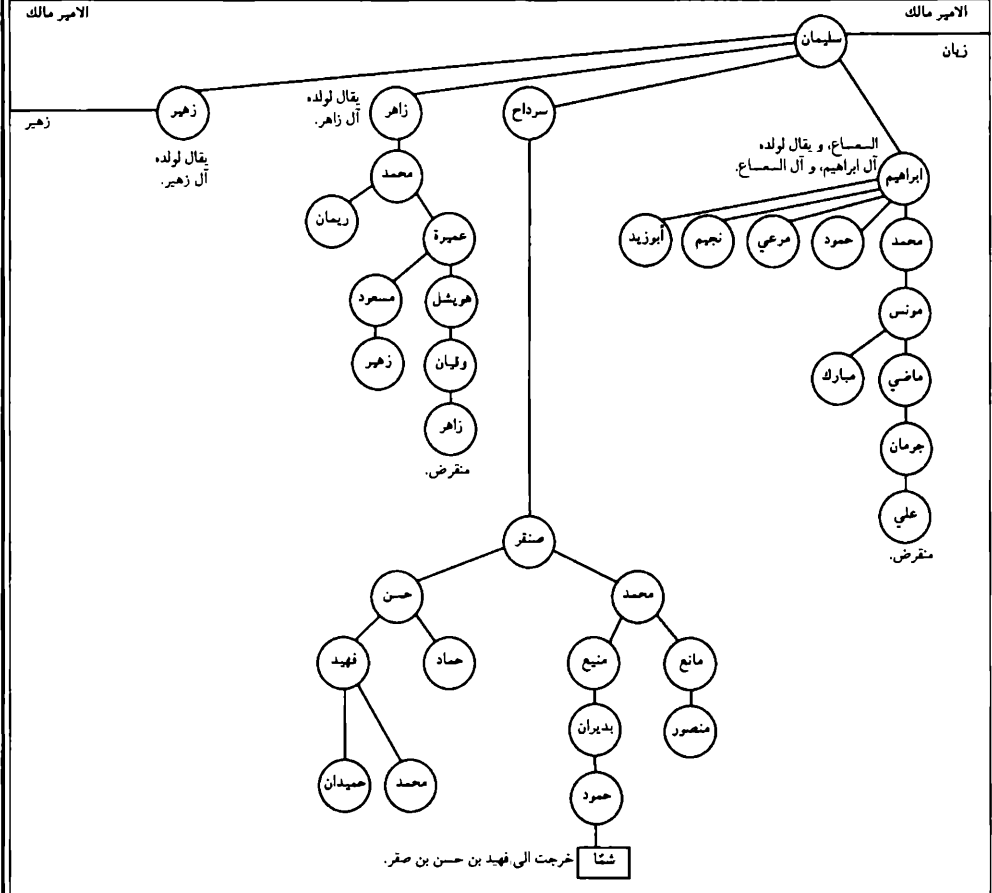

عقب زهير بن سليمان بن زيان بن منصور بن جماز بن شيخة ...

الامام محمد الباقر	الامام محمد الباقر
زيد بن علي	زيد بن علي
عمر الاشرف	عمر الاشرف
عبدالله الباهر	عبدالله الباهر
سليمان	سليمان
علي	علي
حمزة	حمزة
علي الغير	علي الغير
سبيع	سبيع
الامير مالك	الامير مالك

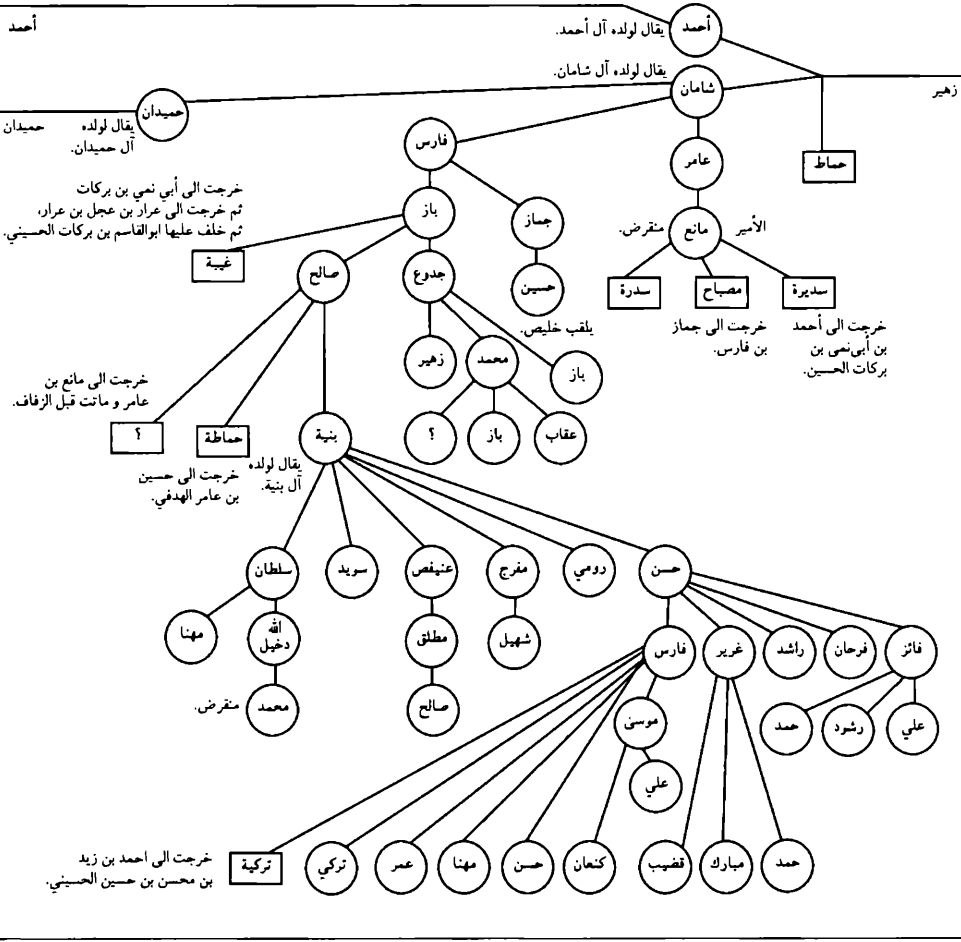

عقب حميدان بن شامان بن زهير بن سليمان بن زيان بن منصور بن جماز بن شيحة ...

الامام محمد الباقر	الامام محمد الباقر
زيد بن علي	زيد بن علي
عمر الاشرف	عمر الاشرف
عبدالله الباهر	عبدالله الباهر
سليمان	سليمان
علي	علي
حمزة	حمزة
علي الخير	علي الخير
سبيح	سبيح
الامير مالك	الامير مالك

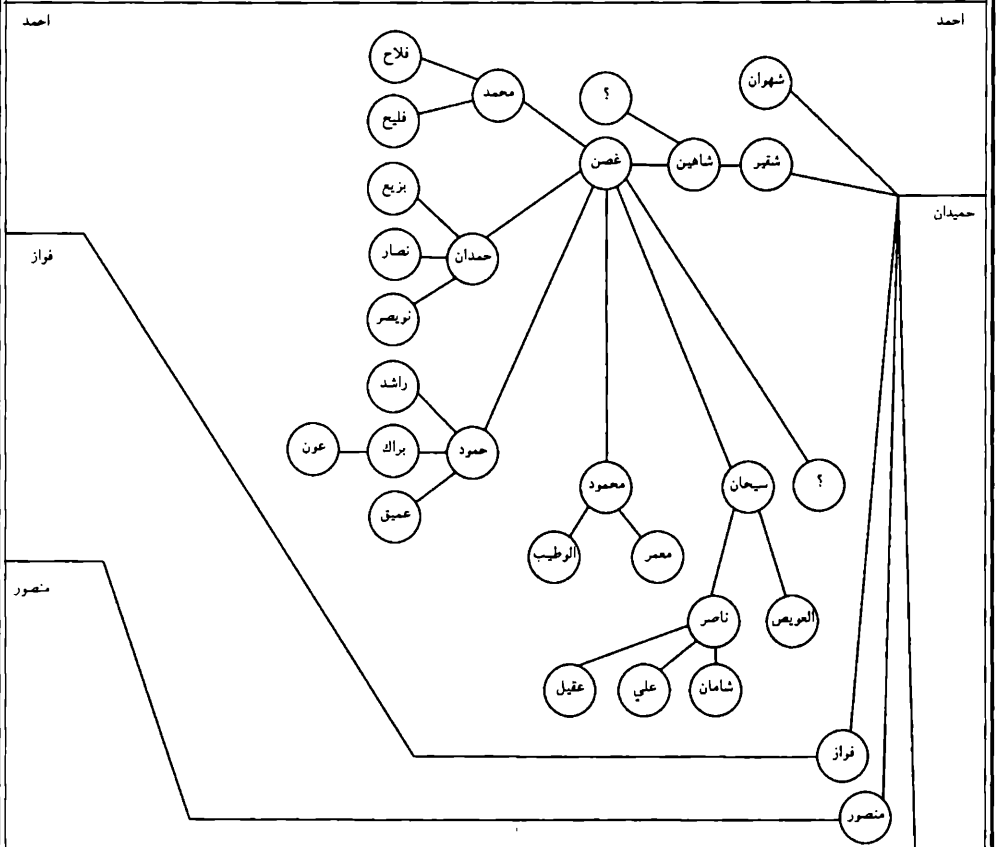

غيبة خرجت الى الشريف بركات بن أبي محمد بركات بن حسن بن عجلان أمير مكة.

عقب فواز و منصور إبني حميدان بن شامان بن زهير بن سليمان بن زيان بن منصور بن جماز بن شيحة ...

الامام محمد الباقر	الامام محمد الباقر
زيد بن علي	زيد بن علي
عمر الاشراف	عمر الاشراف
عبدالله الباقر	عبدالله الباقر
سليمان	سليمان
علي	علي
حمزة	حمزة
علي الخير	علي الخير
سبيح	سبيح
الامير مالك	الامير مالك

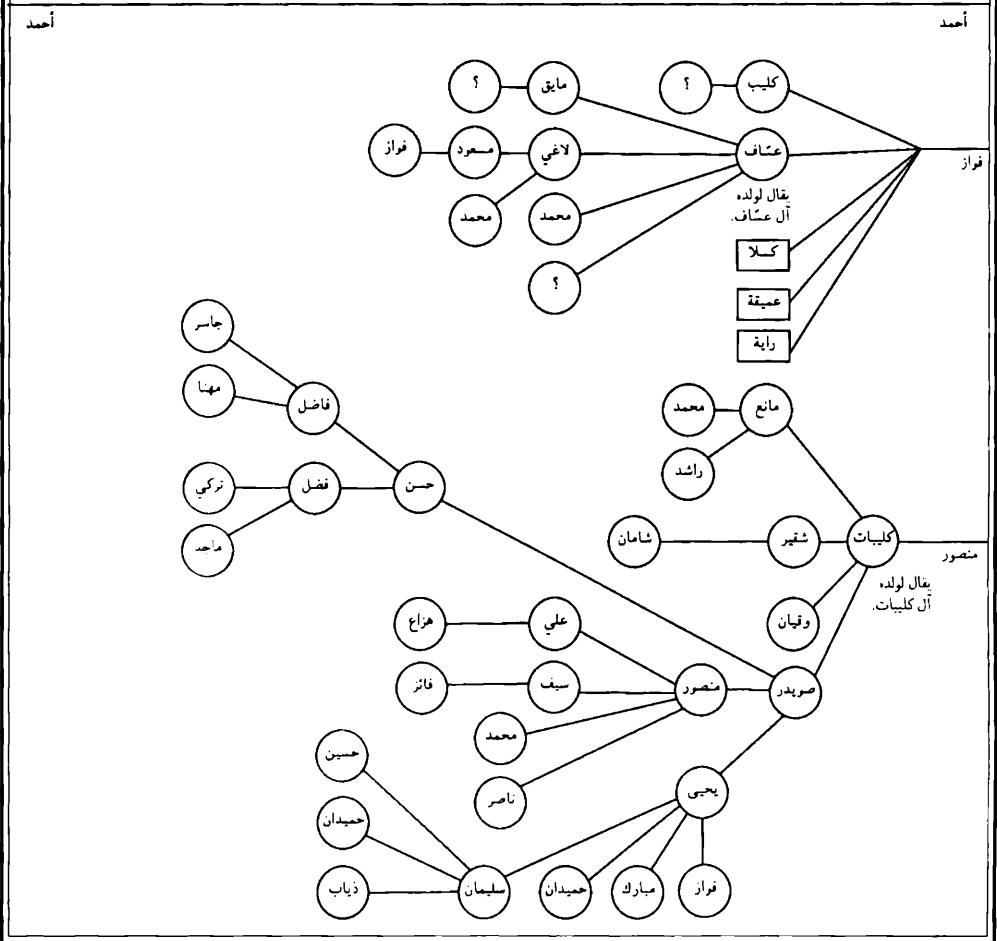

عقب أحمد بن زهير بن سليمان بن زيان بن منصور بن جماز بن شيحة ...

الامام محمد الباقر	الامام محمد الباقر
زيد بن علي	زيد بن علي
عمر الاشرف	عمر الاشرف
عبدالله الباهر	عبدالله الباهر
سليمان	سليمان
علي	علي
حمزة	حمزة
علي الخير	علي الخير
سبيع	سبيع
الامير مالك	الامير مالك
عرار	أحمد

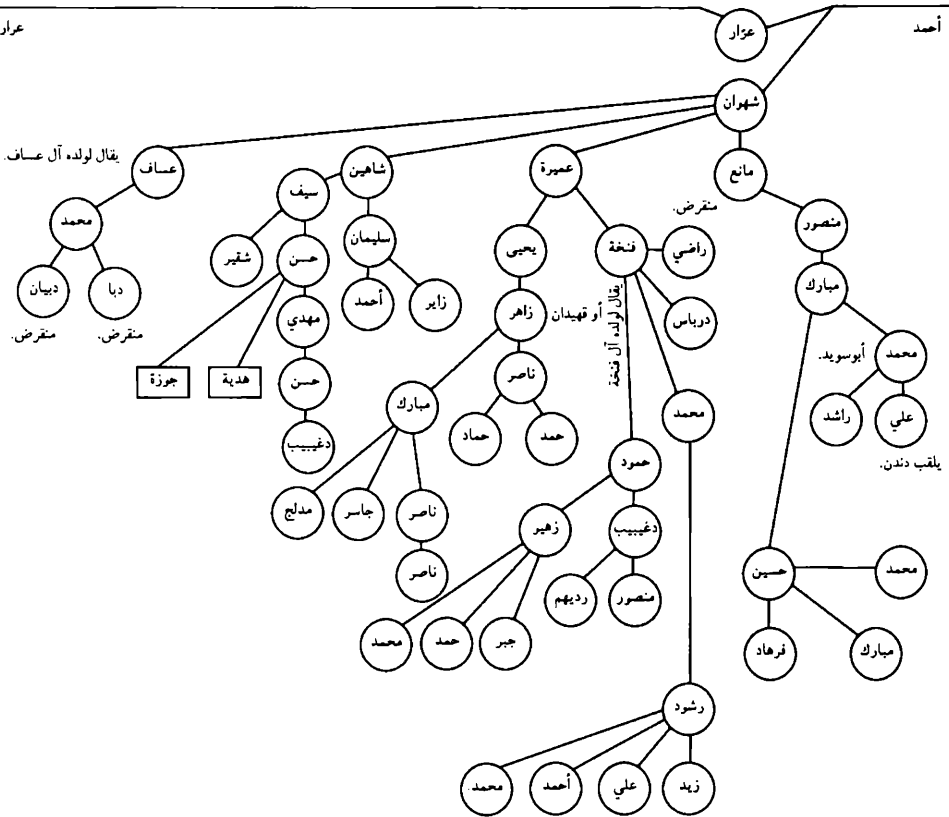

عقب عرار بن أحمد بن زهير بن سليمان بن زيان بن منصور بن جماز بن شيحة ...

الامام محمد الباقر

الامام محمد الباقر

زيد بن علي

زيد بن علي

عمر الاشرف

عمر الاشرف

عبدالله الباهر

عبدالله الباهر

سليمان

سليمان

علي

علي

حمزة

حمزة

علي الخير

علي الخير

سبيع

سبيع

الامير مالك

الامير مالك

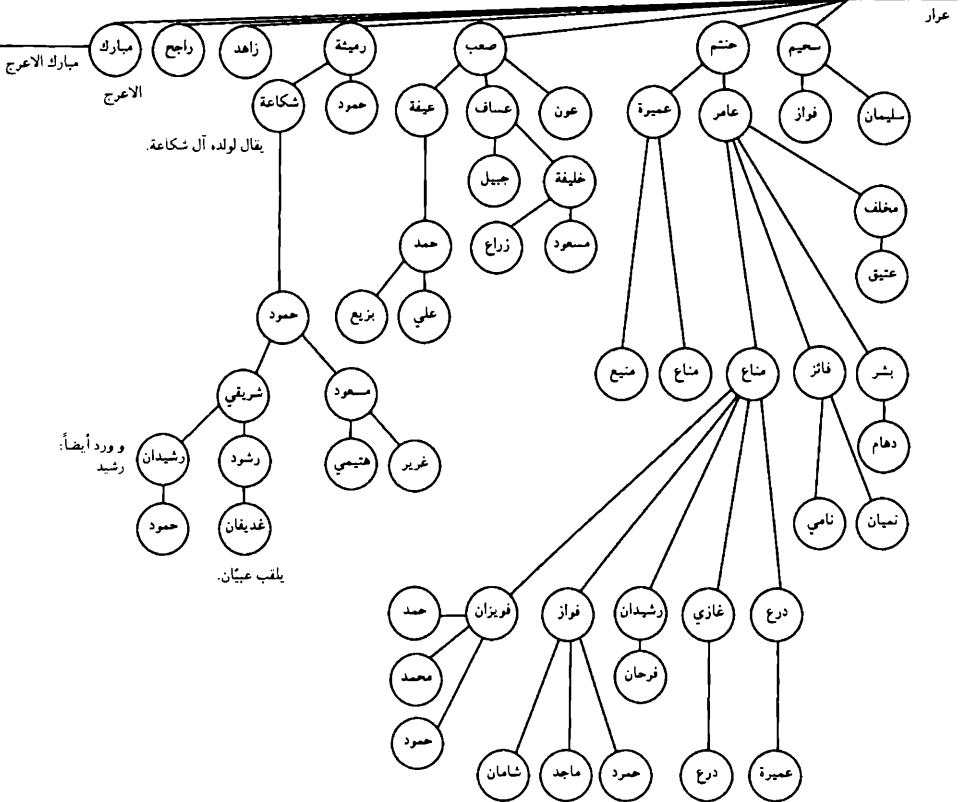

عقب مبارك الاعرج بن عزار بن أحمد بن زهير بن سليمان بن زيان بن منصور بن جماز بن شيحة ...

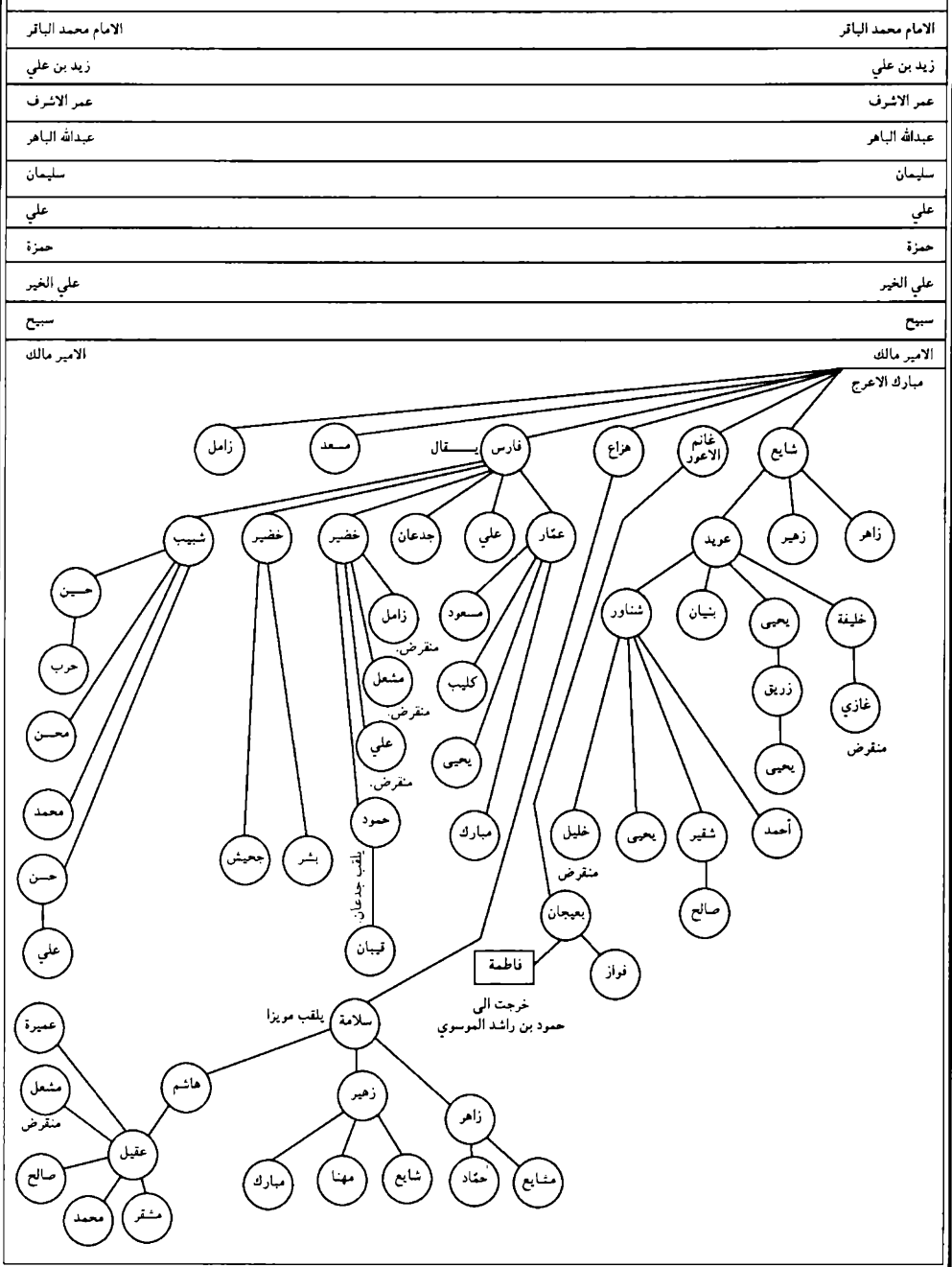

عقب عبدالواحد بن الأمير مالك بن شهاب الدين الحسين بن مهنا الأكبر ...

الامام محمد الباقر	الامام محمد الباقر
زيد بن علي	زيد بن علي
عمر الاشرف	عمر الاشرف
عبدالله الباهر	عبدالله الباهر
سليمان	سليمان
علي	علي
حمزة	حمزة
علي الخير	علي الخير
سبيع	سبيع

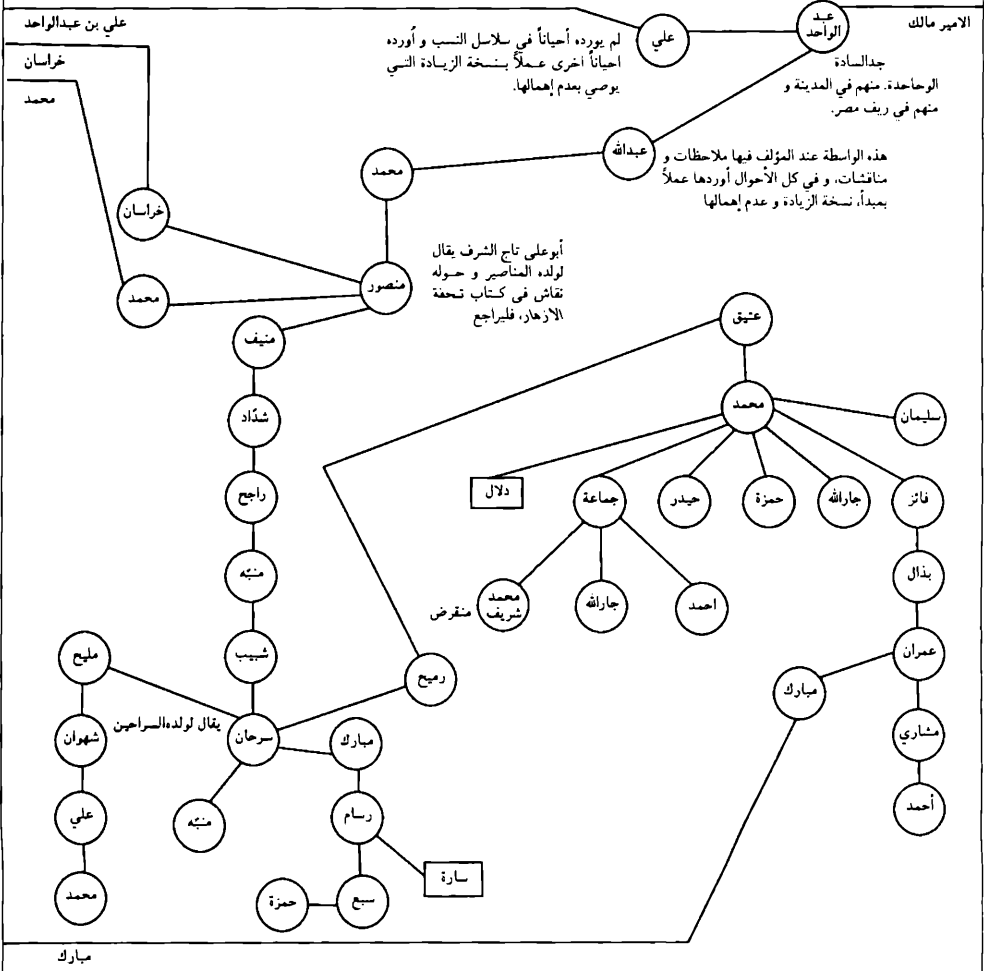

عقب مبارك بن عمران بن بذال بن فائز بن محمد بن عتيق بن رميح بن سرحان ...

الامام محمد الباقر	الامام محمد الباقر
زيد بن علي	زيد بن علي
عمر الاشراف	عمر الاشراف
عبدالله الباهر	عبدالله الباهر
سليمان	سليمان
علي	علي
حمزة	حمزة
علي الغير	علي الغير
سبيع	سبيع
علي بن عبدالواحد	علي بن عبدالواحد
خراسان	خراسان
محمد	محمد

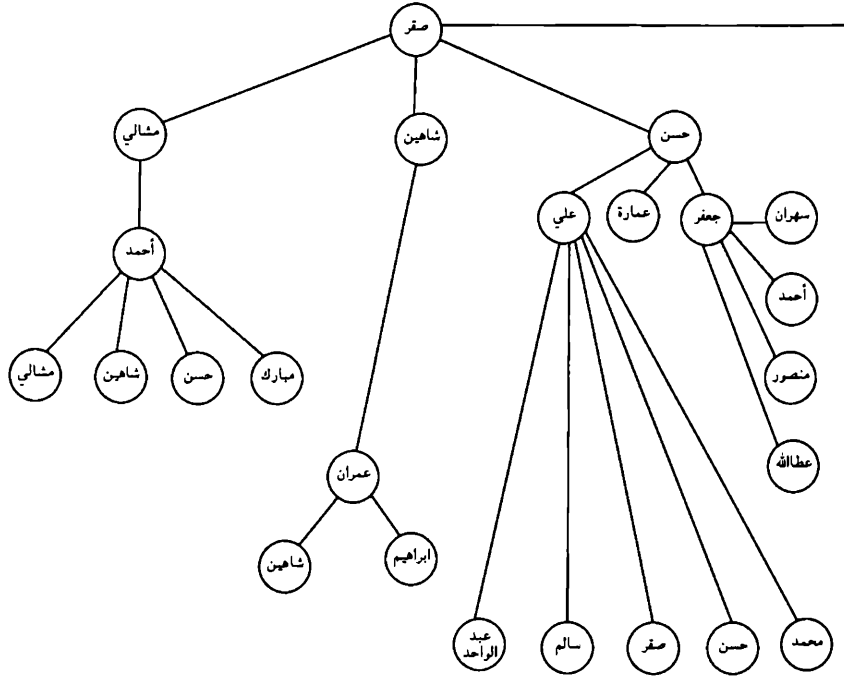

عقب محمد بن منصور بن محمد بن عبدالله بن عبدالواحد بن الامير مالك ...

الامام محمد الباقر	الامام محمد الباقر
زيد بن علي	زيد بن علي
عمر الاشرف	عمر الاشرف
عبدالله الباهر	عبدالله الباهر
سليمان	سليمان
علي	علي
حمزة	حمزة
علي الخير	علي الخير
سبيع	سبيع
علي بن عبدالواحد	علي بن عبدالواحد
خراسان	خراسان

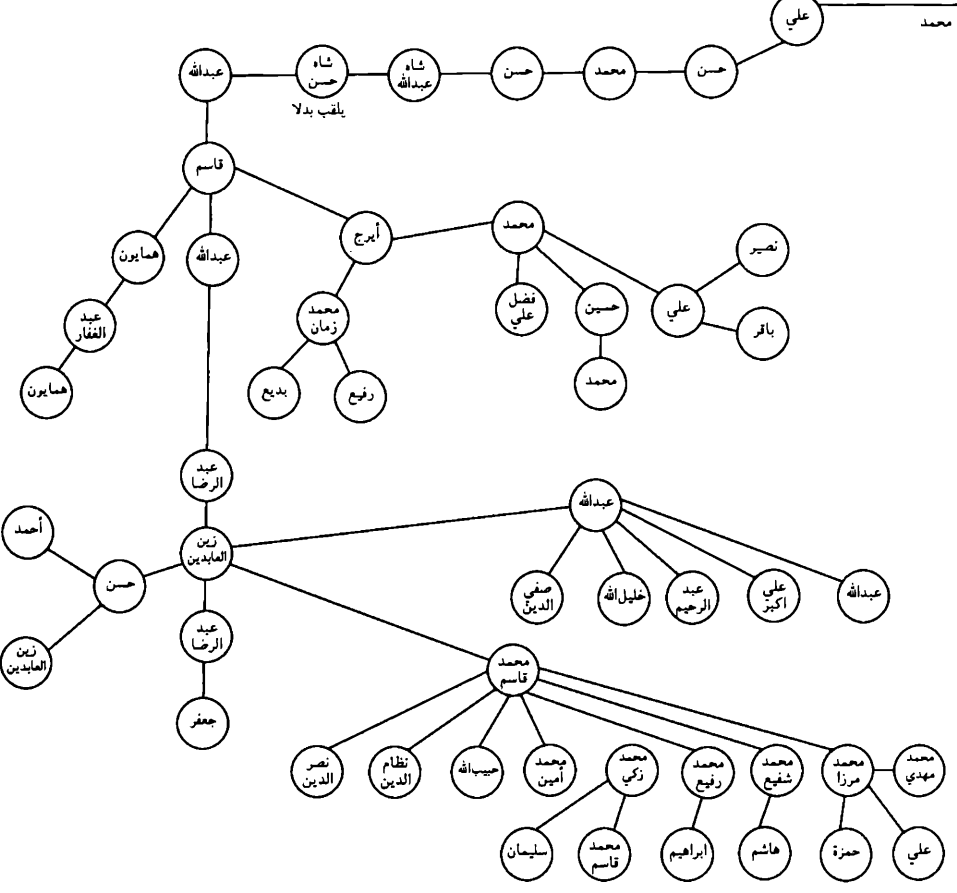

عقب خراسان بن منصور بن محمد بن عبدالله بن عبدالواحد بن الامير مالك ...

الامام محمد الباقر	الامام محمد الباقر
زيد بن علي	زيد بن علي
عمر الاشرف	عمر الاشرف
عبدالله الباهر	عبدالله الباهر
سليمان	سليمان
علي	علي
حمزة	حمزة
علي الخير	علي الخير
سبيع	سبيع
علي بن عبدالواحد	علي بن عبدالواحد

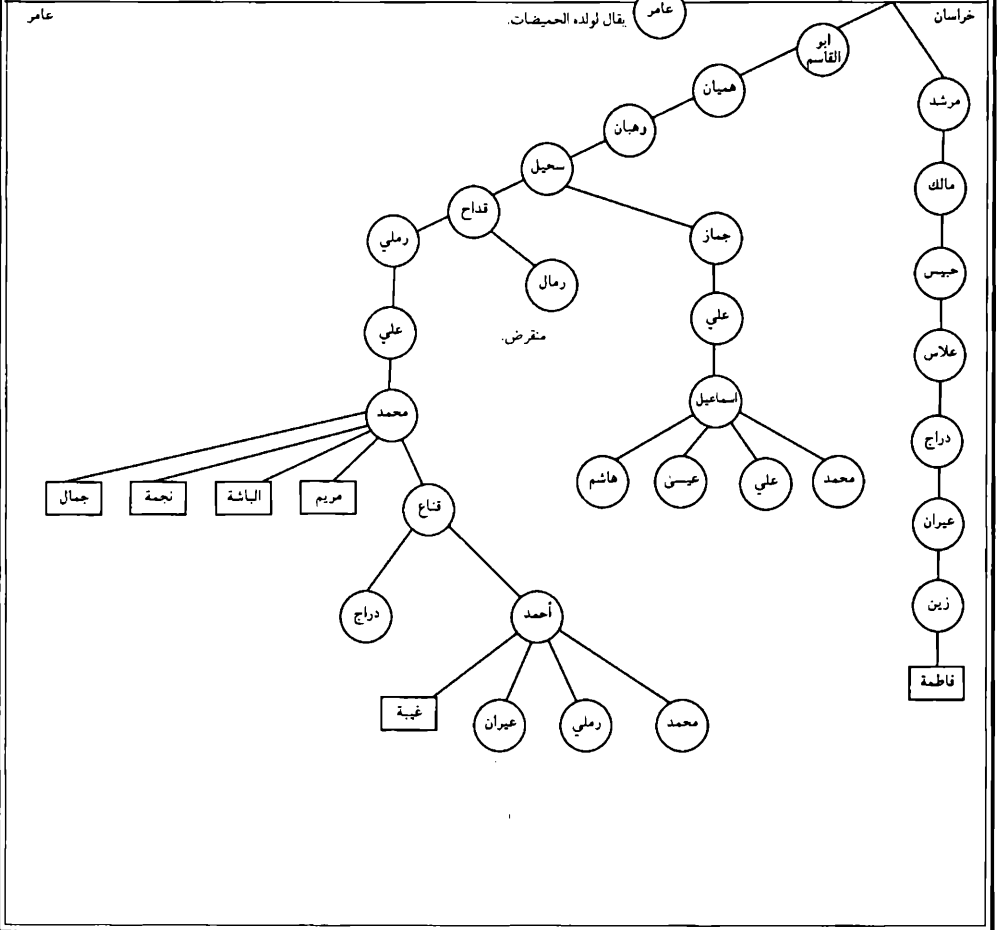

عقب عامر بن خراسان بن منصور بن محمد ...

الامام محمد الباقر	الامام محمد الباقر
زيد بن علي	زيد بن علي
عمر الاشرف	عمر الاشرف
عبدالله الباهر	عبدالله الباهر
سليمان	سليمان
علي	علي
حمزة	حمزة
علي الخير	علي الخير
سبيع	سبيع
علي بن عبدالواحد	علي بن عبدالواحد

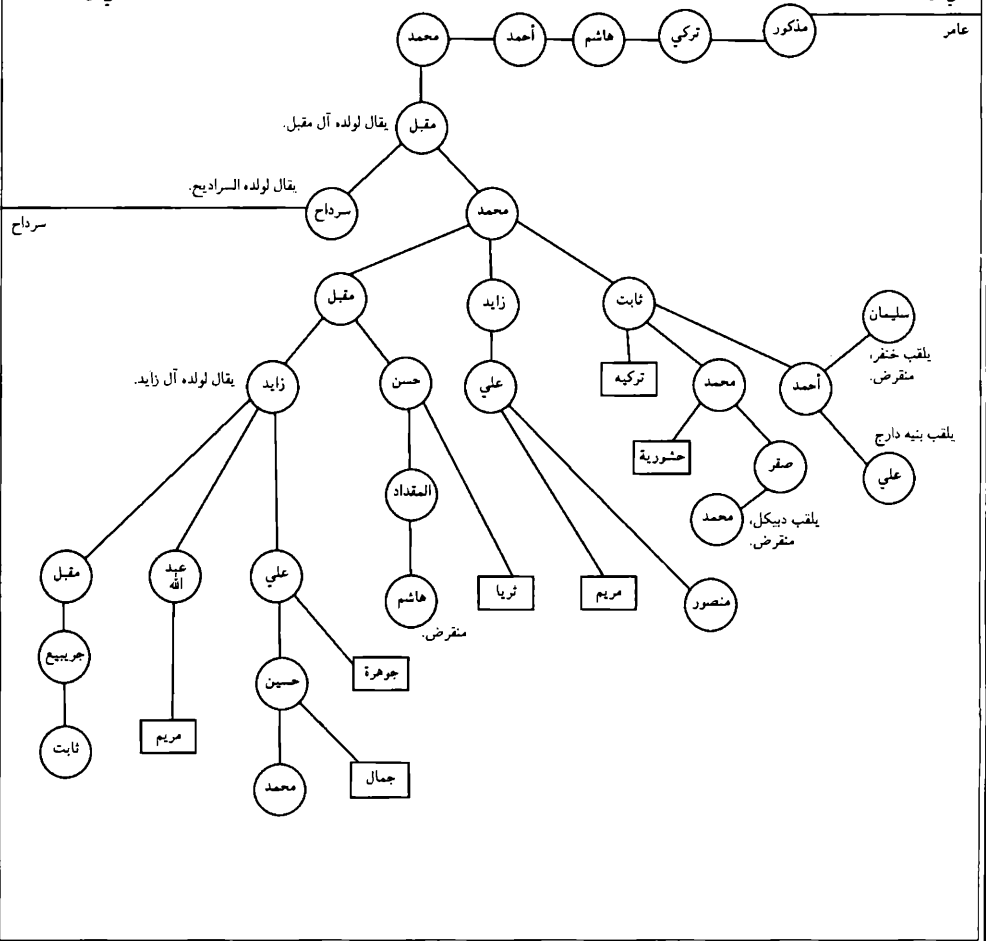

عقب سرداج بن مقبل بن محمد بن أحمد بن هاشم بن تركي بن مذكور بن عامر بن خراسان ...

الامام محمد الباقر	الامام محمد الباقر
زيد بن علي	زيد بن علي
عمر الاشراف	عمر الاشراف
عبدالله الباهر	عبدالله الباهر
سليمان	سليمان
علي	علي
حمزة	حمزة
علي الخير	علي الخير
سبيع	سبيع

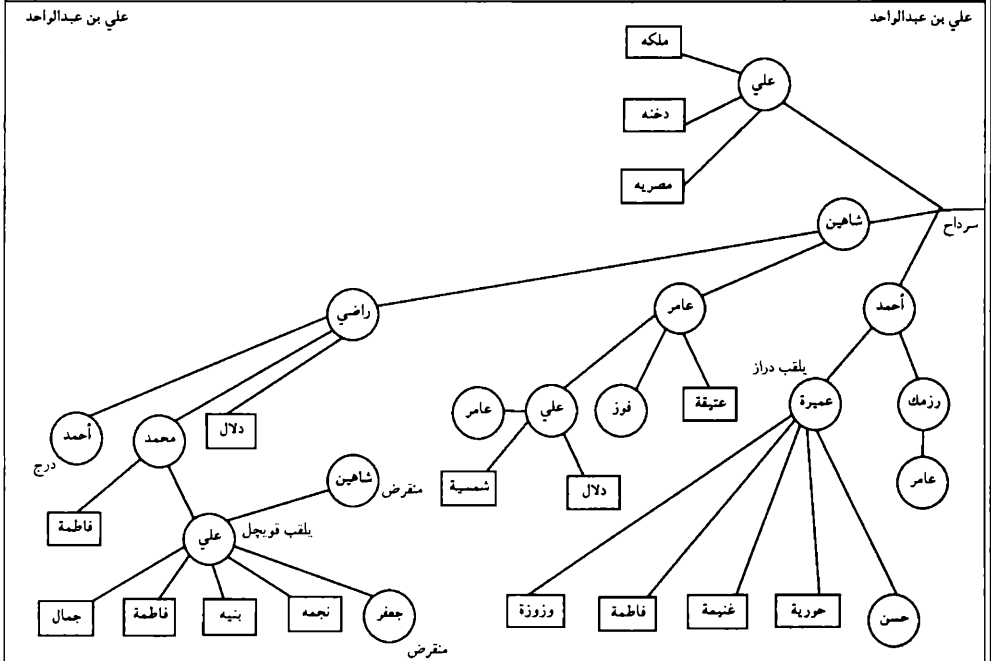

عقب علي بن عبد الواحد بن الأمير مالك بن شهاب الدين الحسين بن المهنا الأكبر ...

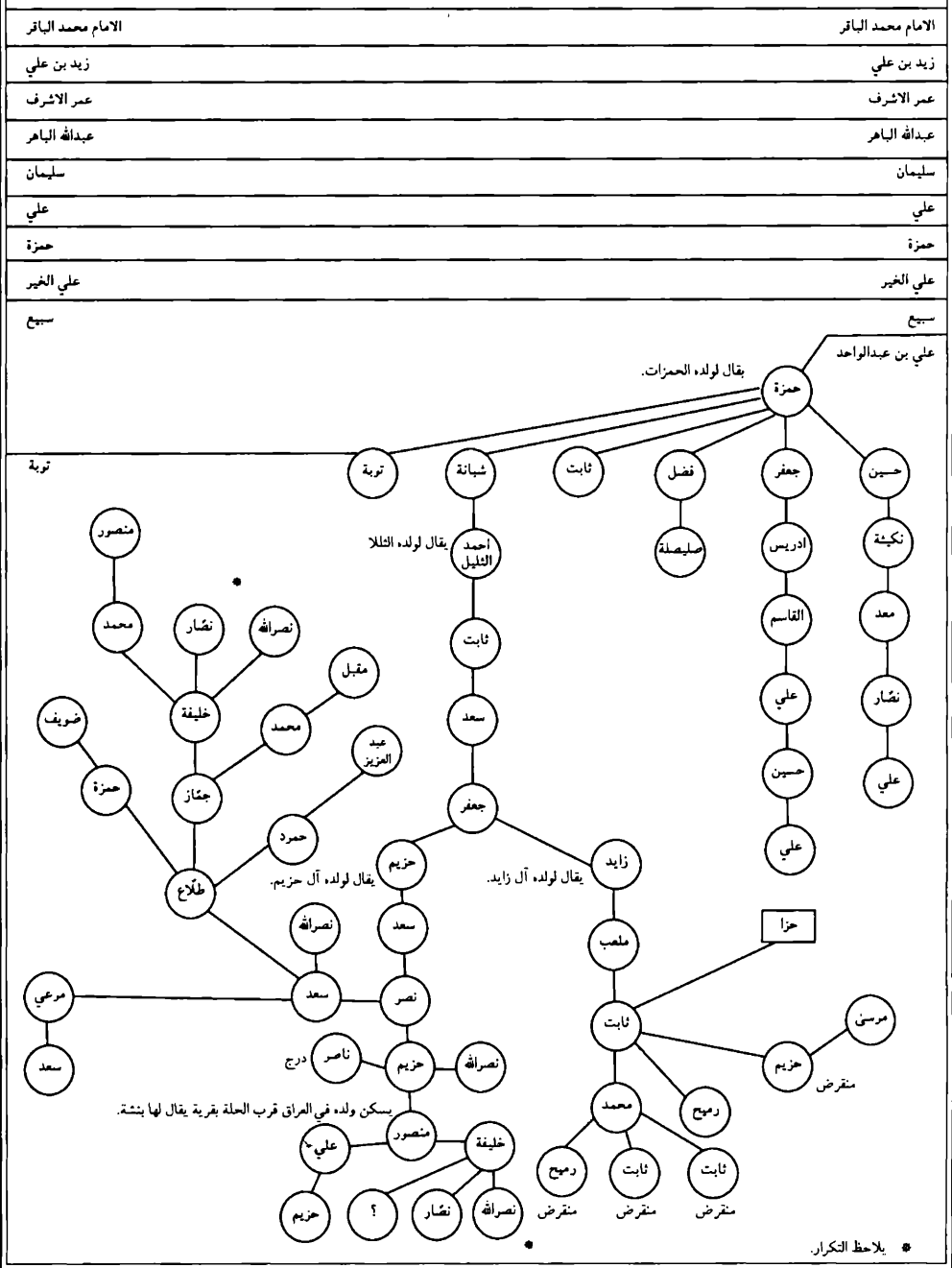

عقب ضامن بن محمد بن عرمة بن نكيثة بن توبة بن حمزة بن علي بن عبد الواحد ...

الامام محمد الباقر	الامام محمد الباقر
زيد بن علي	زيد بن علي
عمر الاشراف	عمر الاشراف
عبدالله الباهر	عبدالله الباهر
سليمان	سليمان
علي	علي
حمزة	حمزة
علي الخبير	علي الخبير

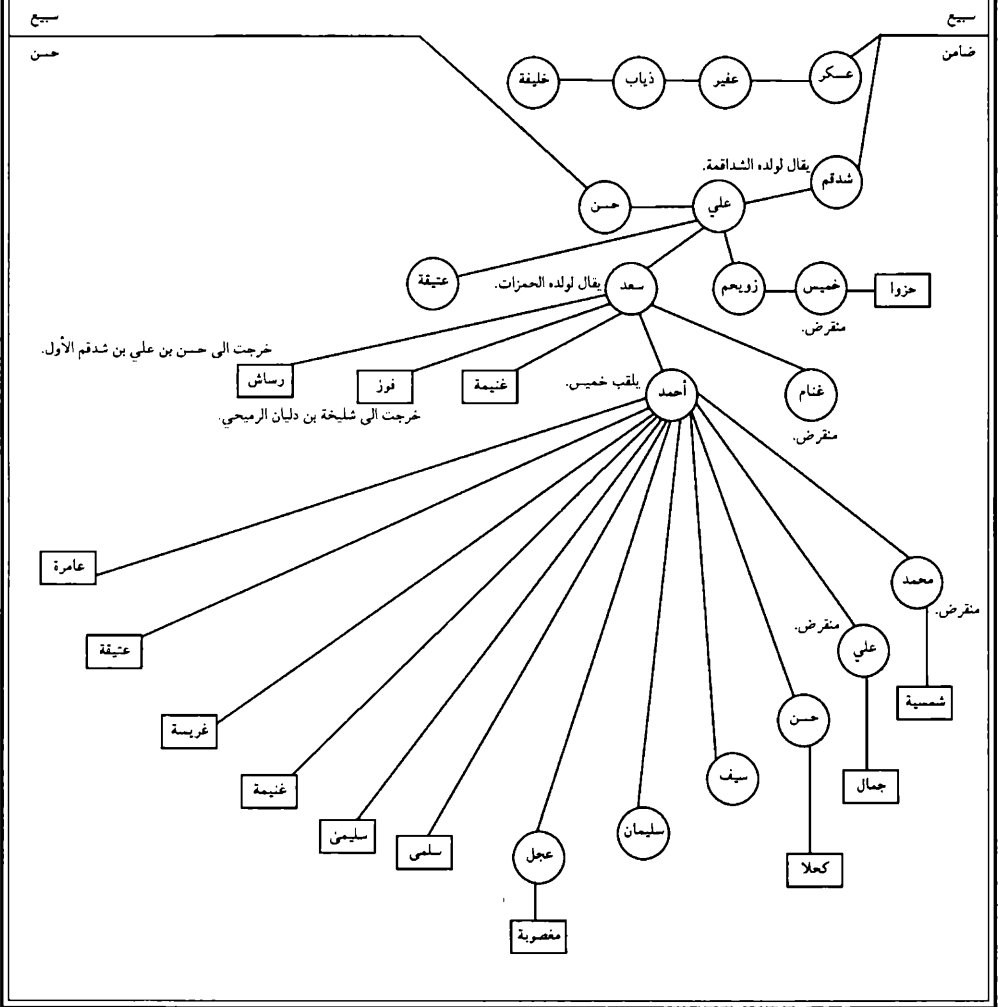

عقب علي بن الحسن بن علي بن حسن بن علي بن شذقم بن ضامن بن محمد بن عروة بن نكيثة ...

الامام محمد الباقر	الامام محمد الباقر
زيد بن علي	زيد بن علي
عمر الاشراف	عمر الاشراف
عبدالله الباهر	عبدالله الباهر
سليمان	سليمان
علي	علي
حمزة	حمزة
علي الخير	علي الخير

سبيع

سبيع

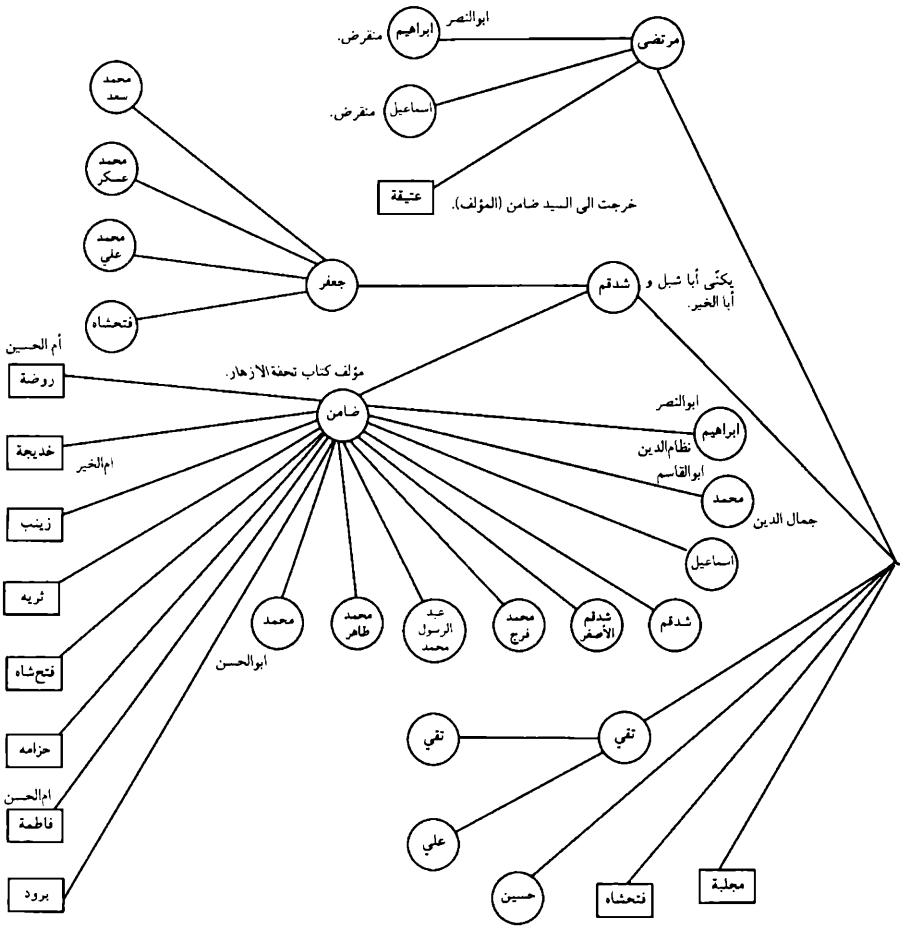

عقب عمارة بن سبيع بن مهنا الأكبر ...

الامام محمد الباقر	الامام محمد الباقر
زيد بن علي	زيد بن علي
عمر الاشرف	عمر الاشرف
عبدالله الباهر	عبدالله الباهر
سليمان	سليمان
علي	علي
حمزة	حمزة

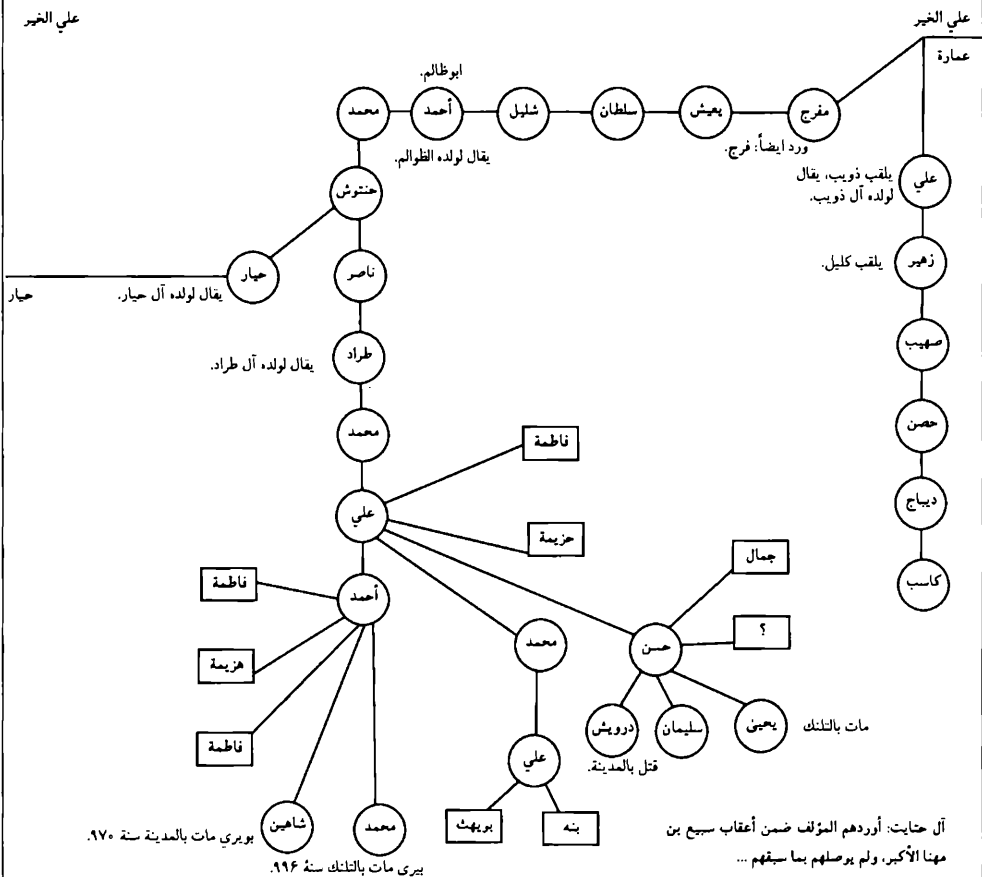

علي - حسن - علي مقرر.

عقب علي الخير، الصالح بن عبيدالله الأعرج الأول بن الحسين الأصغر بن الامام علي بن الحسين عليه السلام

الامام محمد الباقر	الامام محمد الباقر
زيد بن علي	زيد بن علي
عمر الاشراف	عمر الاشراف
عبدالله الباهر	عبدالله الباهر
سليمان	سليمان
علي	علي
حمزة	حمزة

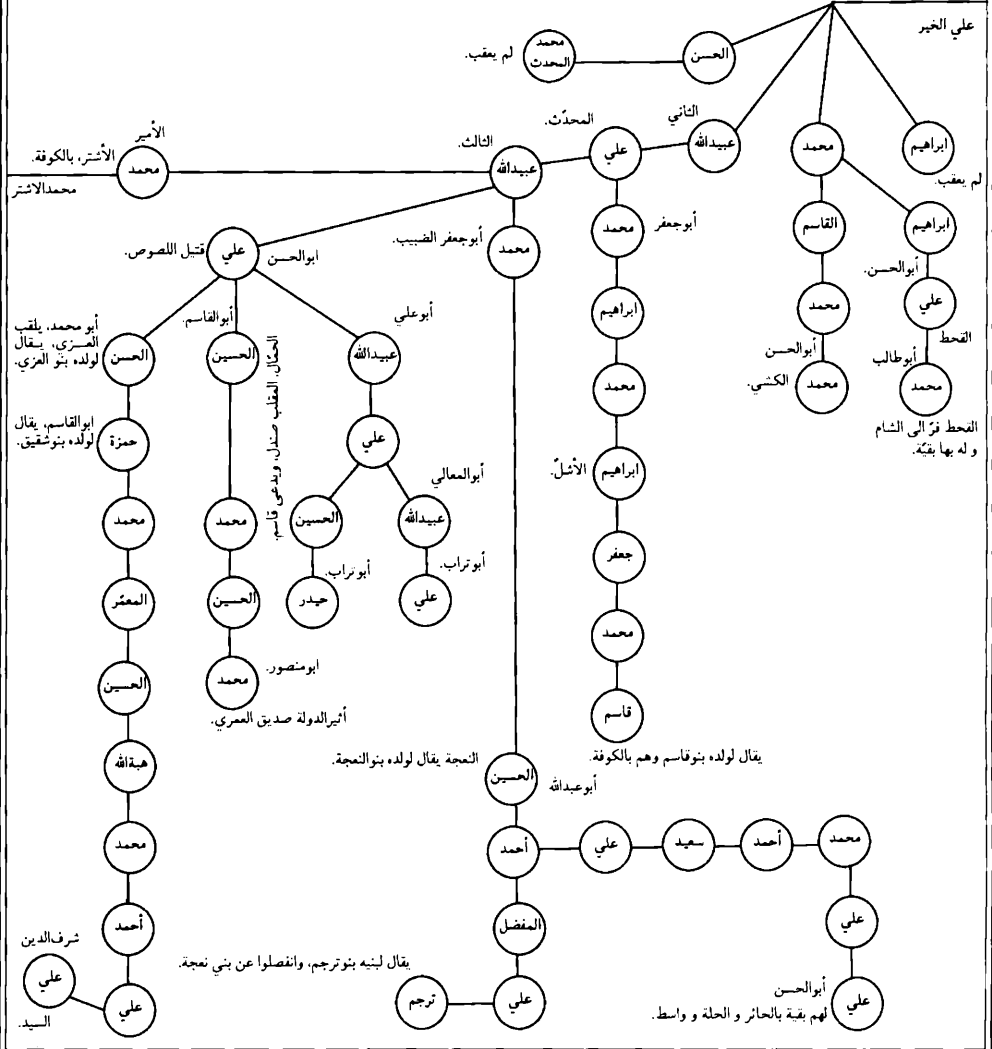

عقب هبة الله النفيس، و عمر مجدالدين ابني محمد بن عبدالله بن محمد المعروف بابن صخرة بن محمد الأشتر بن عبدالله الثالث ...

الامام محمد الباقر

الامام محمد الباقر

زيد بن علي

زيد بن علي

عمر الأشرف

عمر الأشرف

عبدالله الباهر

عبدالله الباهر

سليمان

سليمان

علي

علي

حمزة

حمزة

أحمد

أحمد

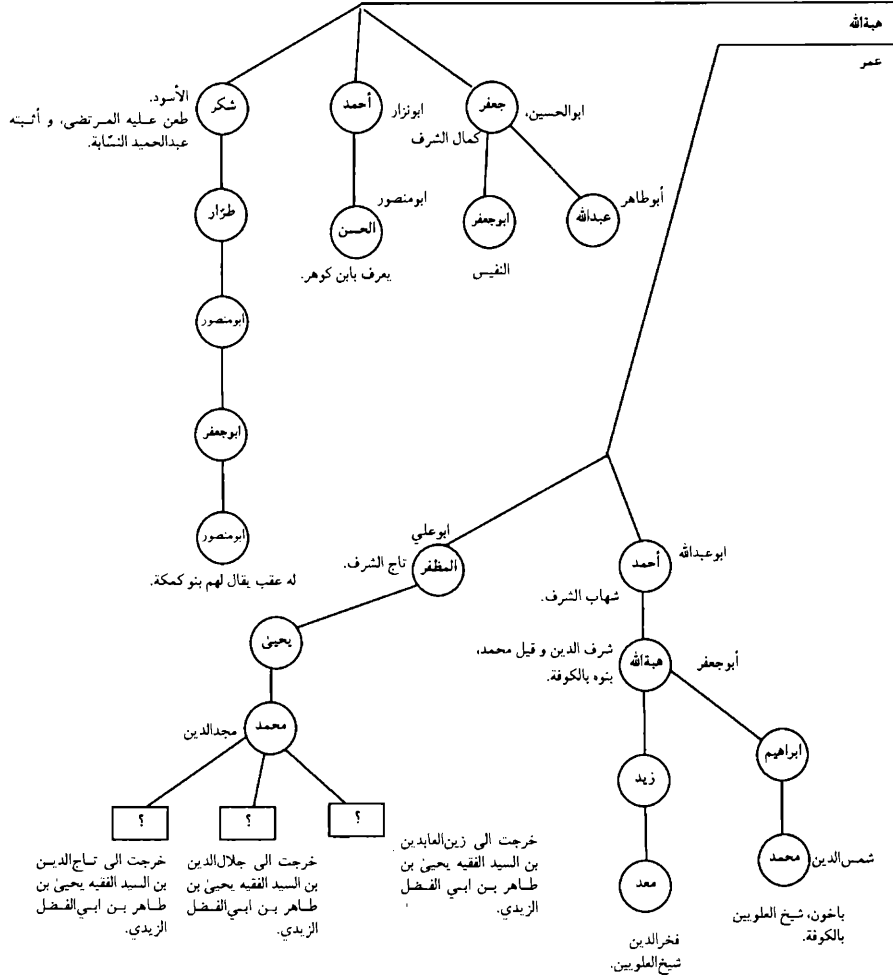

عقب أحمد البن بن محمد الأشتر بن عبيد الله الثالث ...

الامام محمد الباقر	الامام محمد الباقر
زيد بن علي	زيد بن علي
عمر الاشرف	عمر الاشرف
عبدالله الباهر	عبدالله الباهر
سليمان	سليمان
علي	علي
حمزة	حمزة

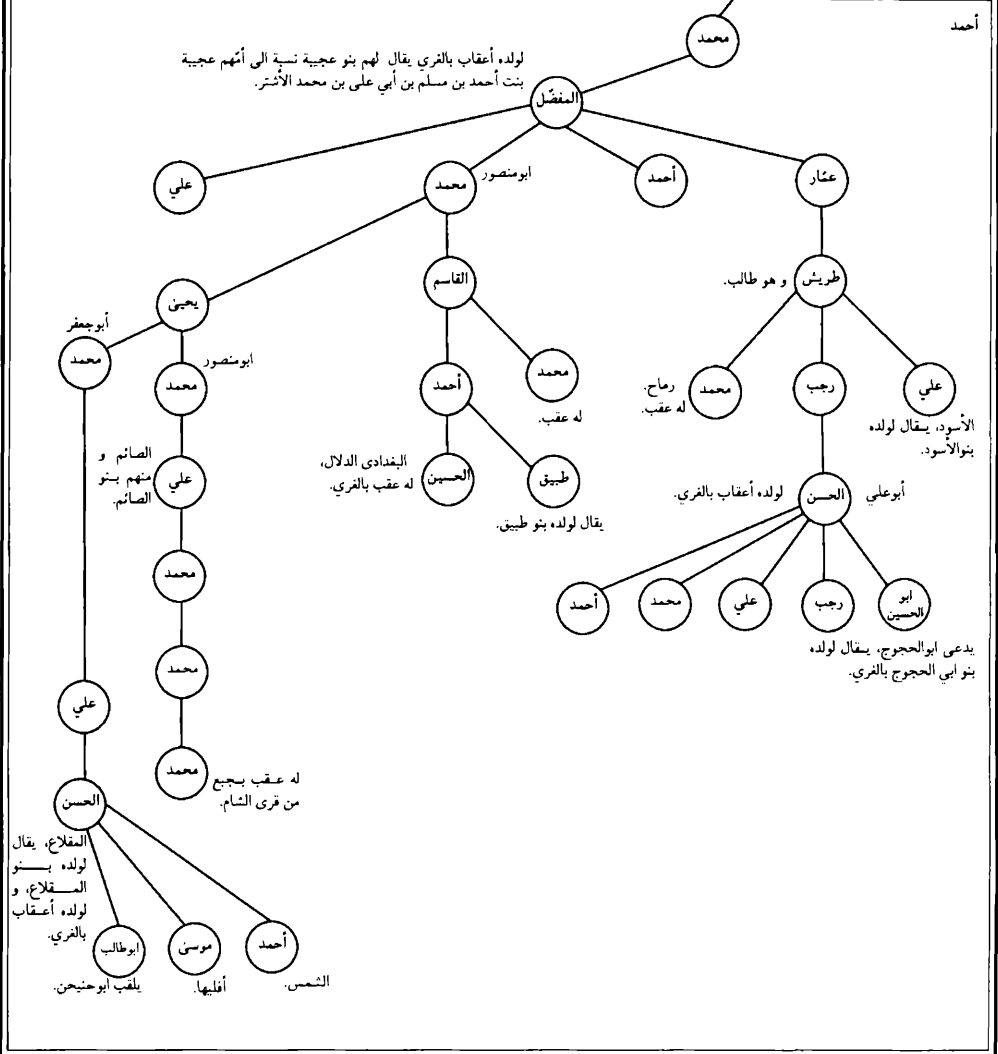

عقب حمزة مختلس الوصية بن عبده الله الأعرج بن الحسين الأصغر بن الامام علي بن الحسين عليه السلام

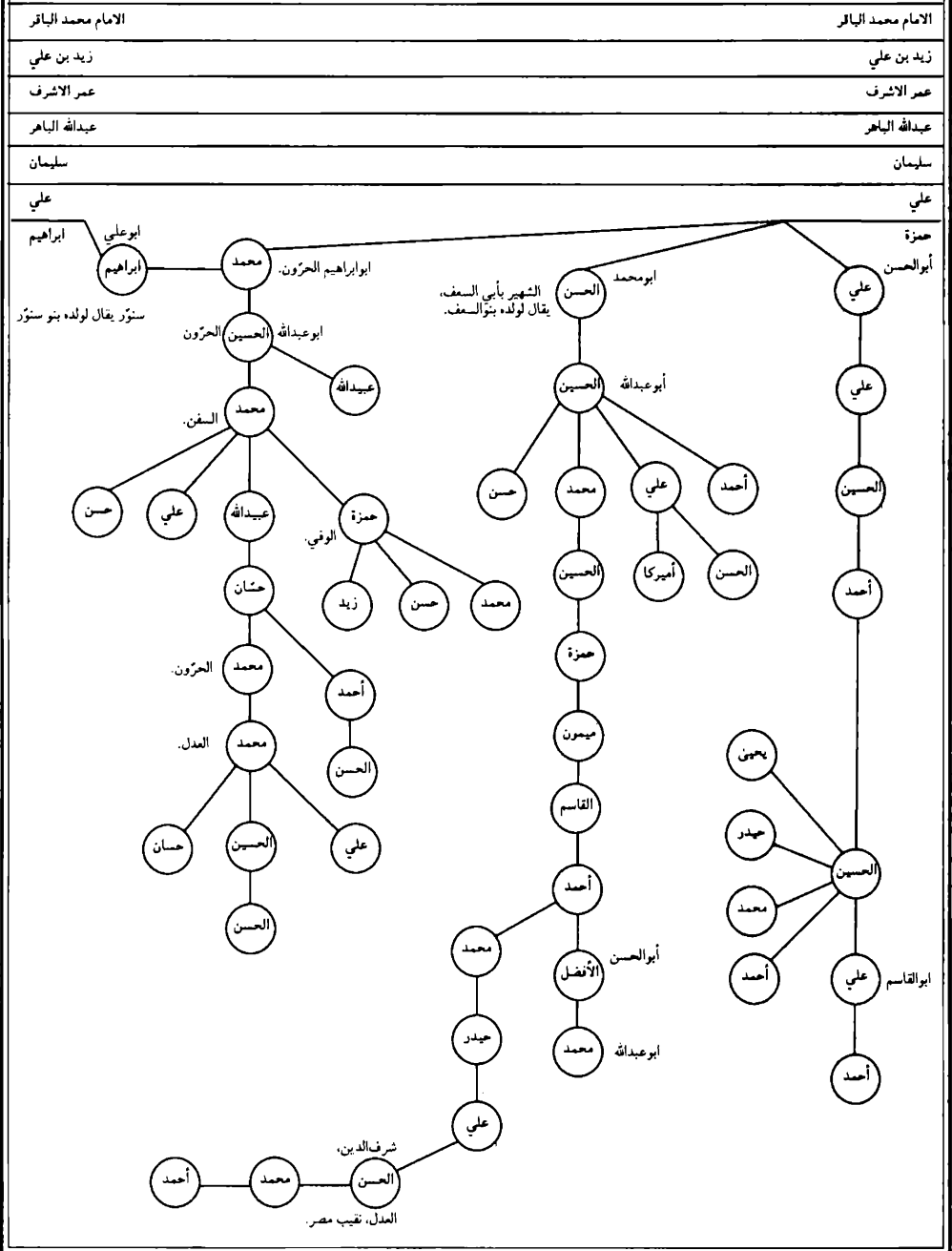

عقب ابراهيم ستور بن محمد الحزون بن حمزة مختلس الوصية بن عبيد الله الأعرج

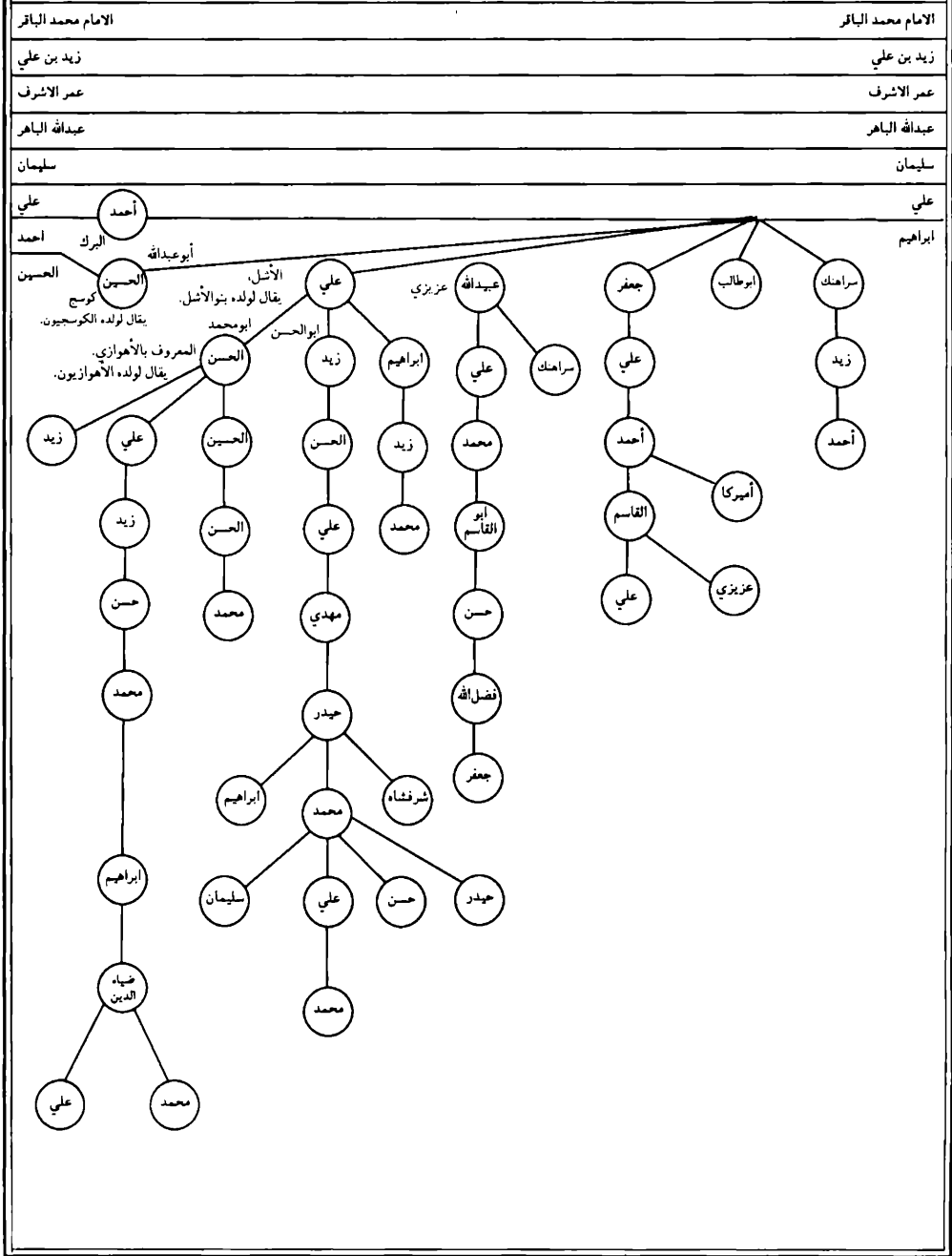

عقب الحسين كوسج بن ابراهيم سنور بن محمد الحزون بن حمزة مختلس الوصية ...

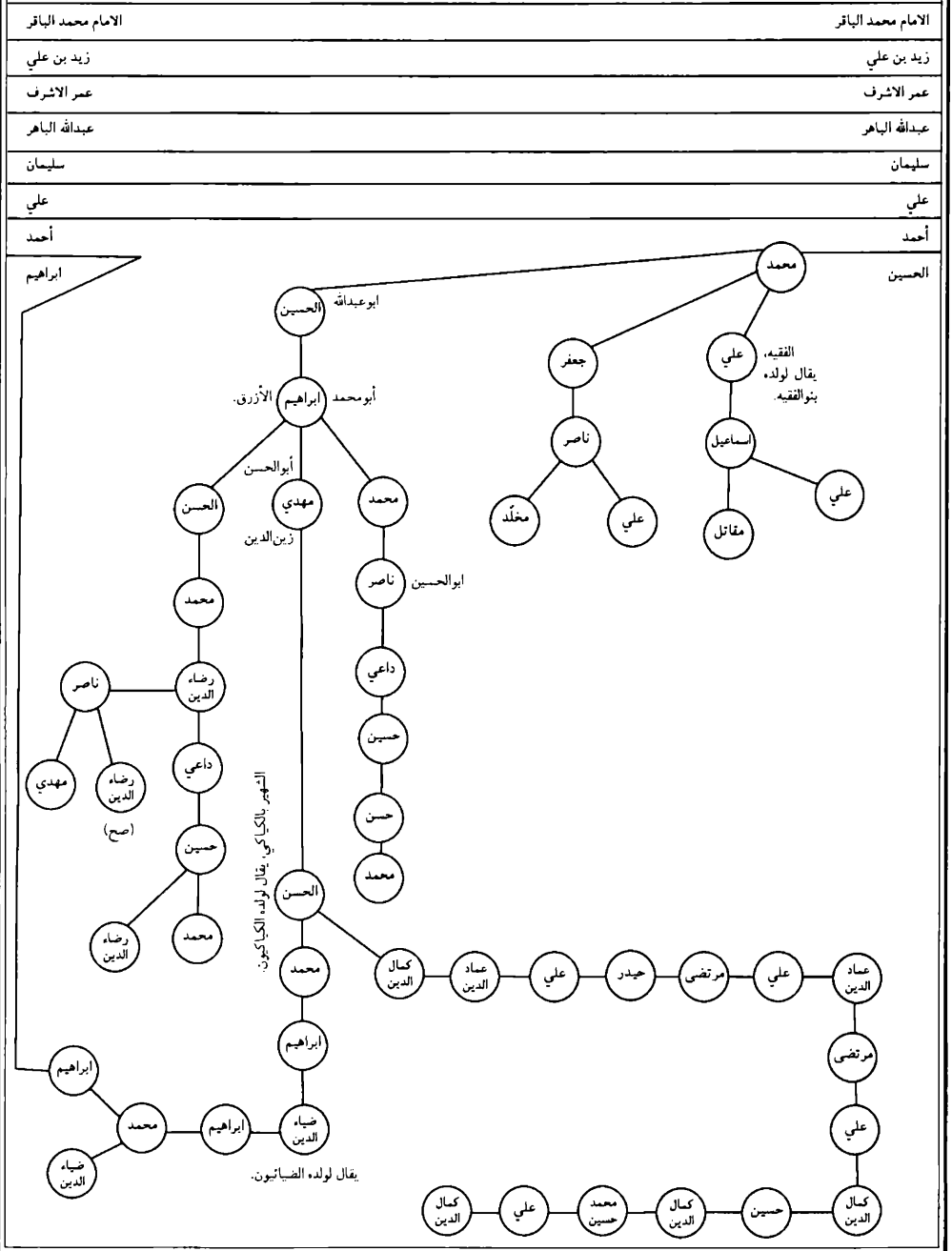

عقب إبراهيم بن محمد بن إبراهيم بن ضياء الدين بن إبراهيم بن محمد بن الحسن بن مهدي بن ابراهيم بن الحسين بن محمد بن الحسين كوسج

الإمام محمد الباقر	الإمام محمد الباقر
زيد بن علي	زيد بن علي
عمر الاشرف	عمر الاشرف
عبدالله الباهر	عبدالله الباهر
سليمان	سليمان
علي	علي
أحمد	أحمد
محمد	محمد

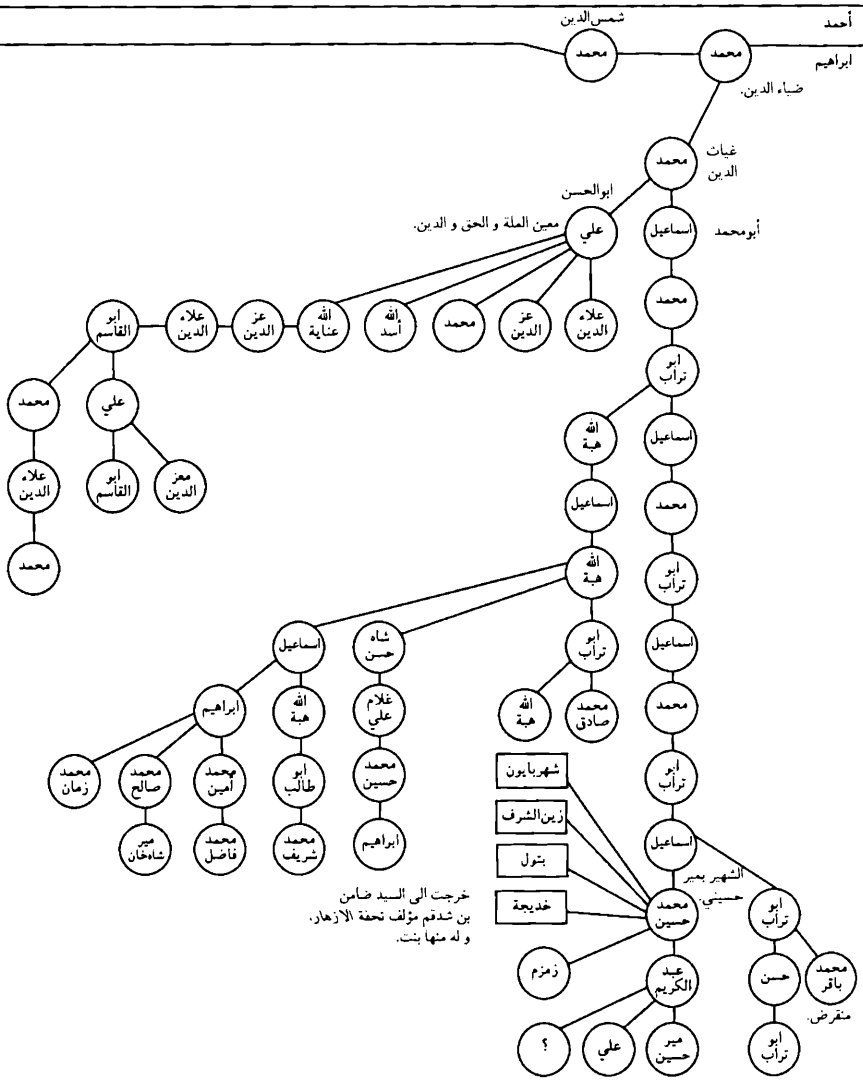

خرجت الي السيد ضامن
بن شدقم مؤلف نعمة الازهار.
وله منها بنت.

عقب محمد شمس الدين بن محمد ضياء الدين بن ابراهيم بن محمد بن ابراهيم بن ضياء الدين ...

الامام محمد الباقر

الامام محمد الباقر

زيد بن علي

زيد بن علي

عمر الاشرف

عمر الاشرف

عبدالله الباهر

عبدالله الباهر

سليمان

سليمان

علي

علي

أحمد

أحمد

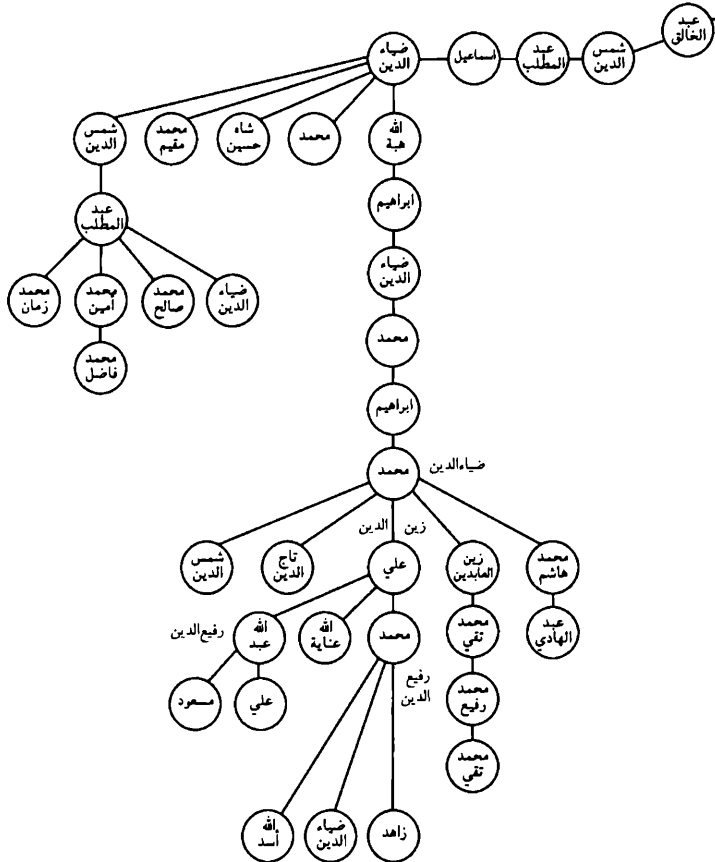

عقب أحمد البرك بن ابراهيم سنور بن محمد الحرّون بن حمزة مختلس الوصية بن عبداً الله الأعرج

الامام محمد الباقر

الامام محمد الباقر

زيد بن علي

زيد بن علي

عمر الاشرف

عمر الاشرف

عبداً الله الباهر

عبداً الله الباهر

سليمان

سليمان

علي

علي

أحمد

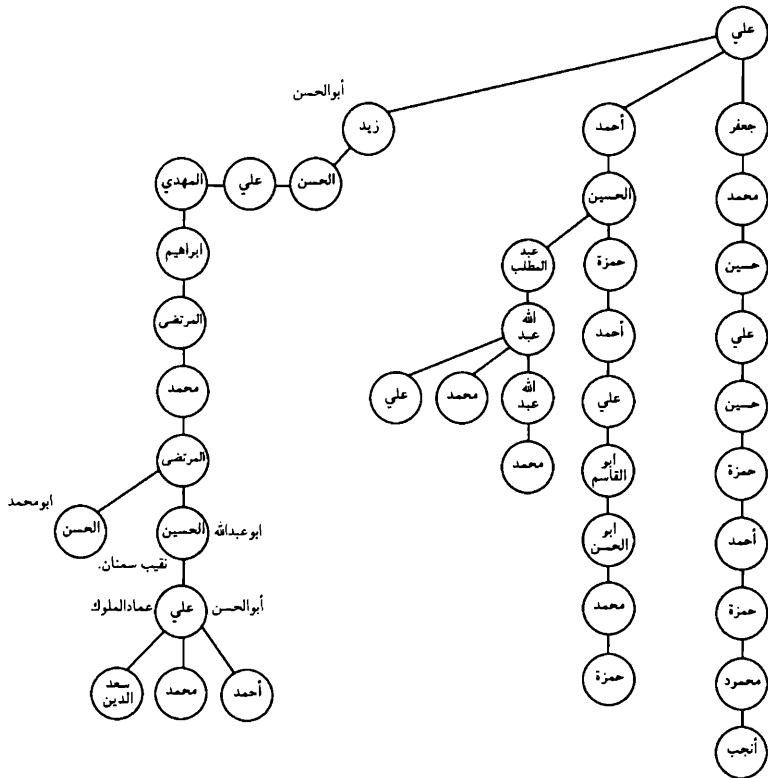

عقب علي بن الحسين الأصغر بن الامام علي بن الحسين عليه السلام

الامام محمد الباقر	الامام محمد الباقر
زيد بن علي	زيد بن علي
عمر الاشراف	عمر الاشراف
عبدالله الباهر	عبدالله الباهر
سليمان	سليمان

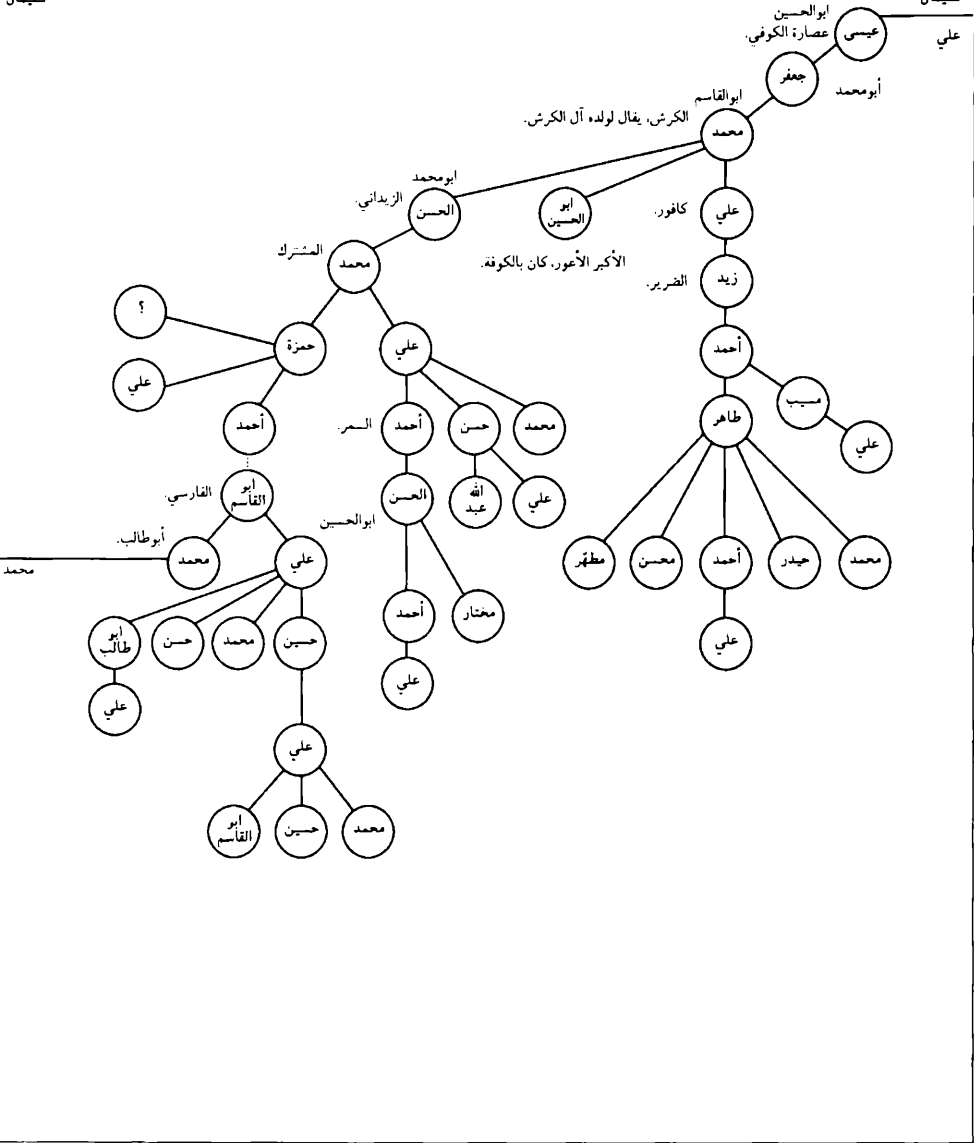

عقب محمد بن أبي القاسم الفارسي بن بن أحمد بن حمزة بن محمد المشترك
بن الحسن بن محمد الكرش بن جعفر بن عيسى بن علي بن الحسين الأصغر....

الامام محمد الباقر

الامام محمد الباقر

زيد بن علي

زيد بن علي

عمر الاشرف

عمر الاشرف

عبدالله الباهر

عبدالله الباهر

سليمان

سليمان

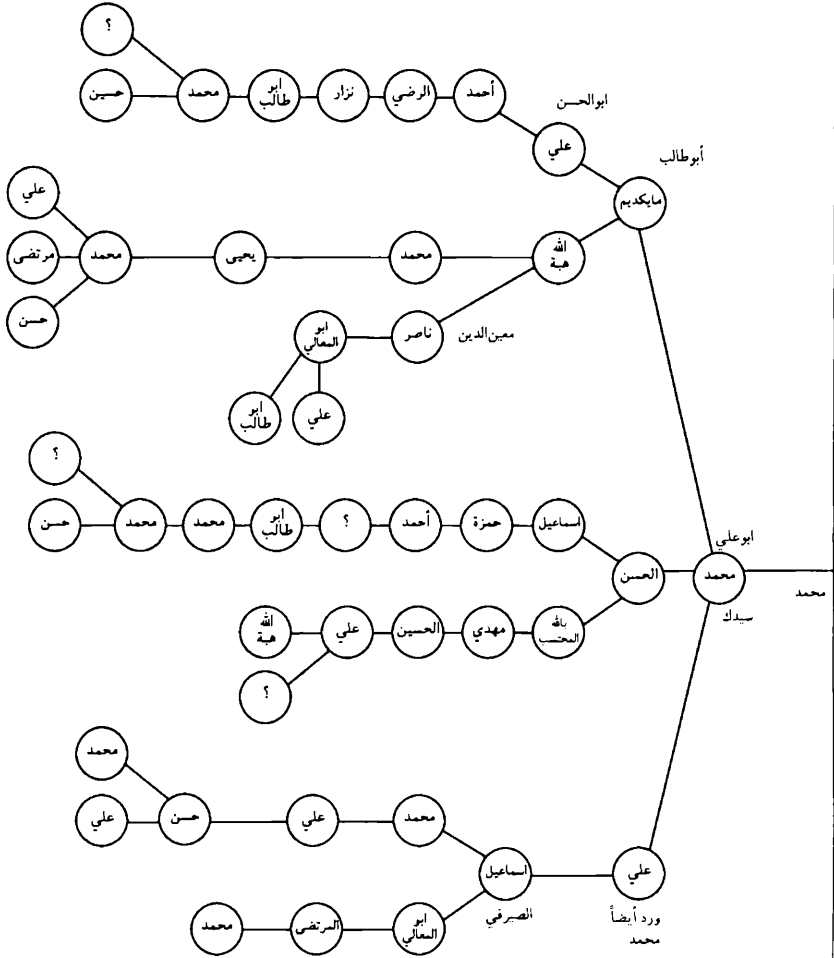

عقب سليمان بن الحسين الأصغر بن الامام علي بن الحسين عليه السلام.

الامام محمد الباقر

الامام محمد الباقر

زيد بن علي

زيد بن علي

عمر الاشرف

عمر الاشرف

عبدالله الباهر

عبدالله الباهر

الحسين

سليمان

احمد

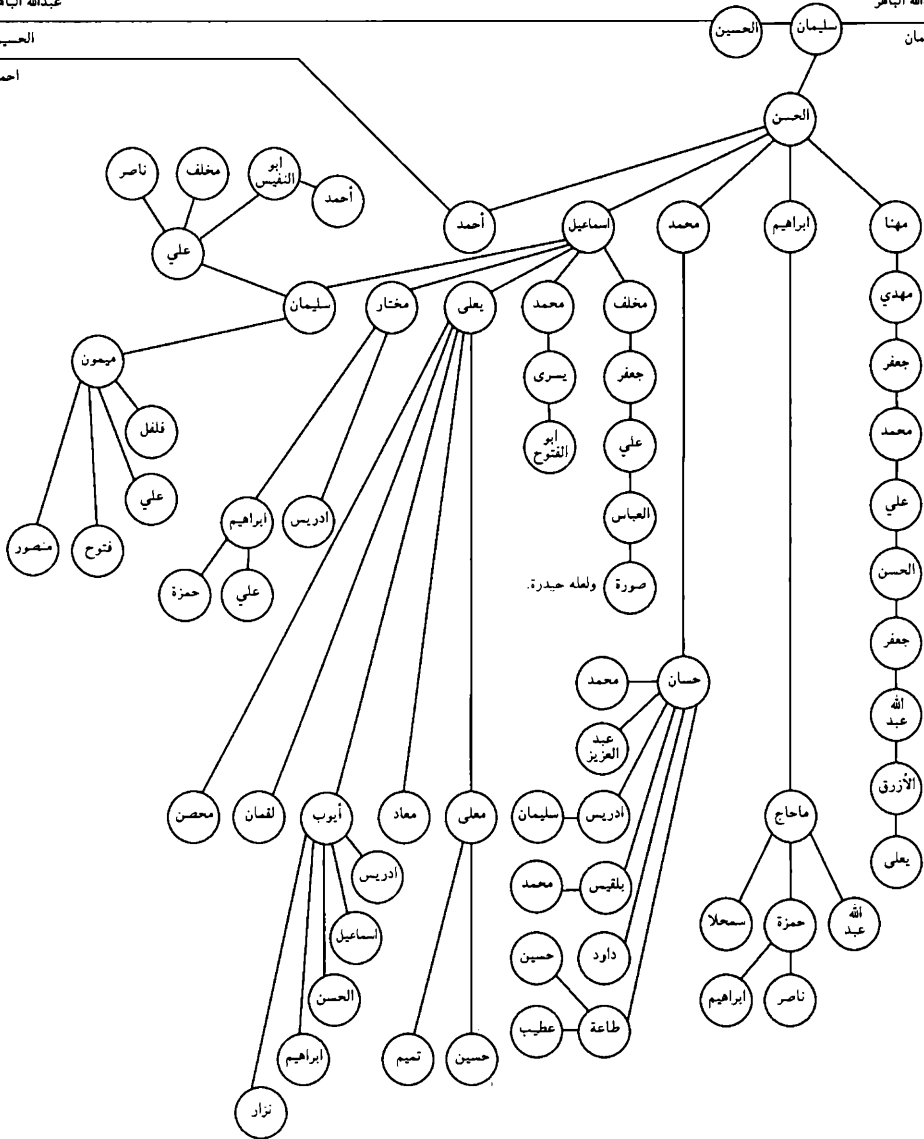

عقب أحمد بن الحسن بن سليمان بن الحسين الأصغر بن الامام علي بن الحسين عليه السلام .

الامام محمد الباقر

الامام محمد الباقر

زيد بن علي

زيد بن علي

عمر الاشرف

عمر الاشرف

عبدالله الباهر

عبدالله الباهر

الحسين

الحسين

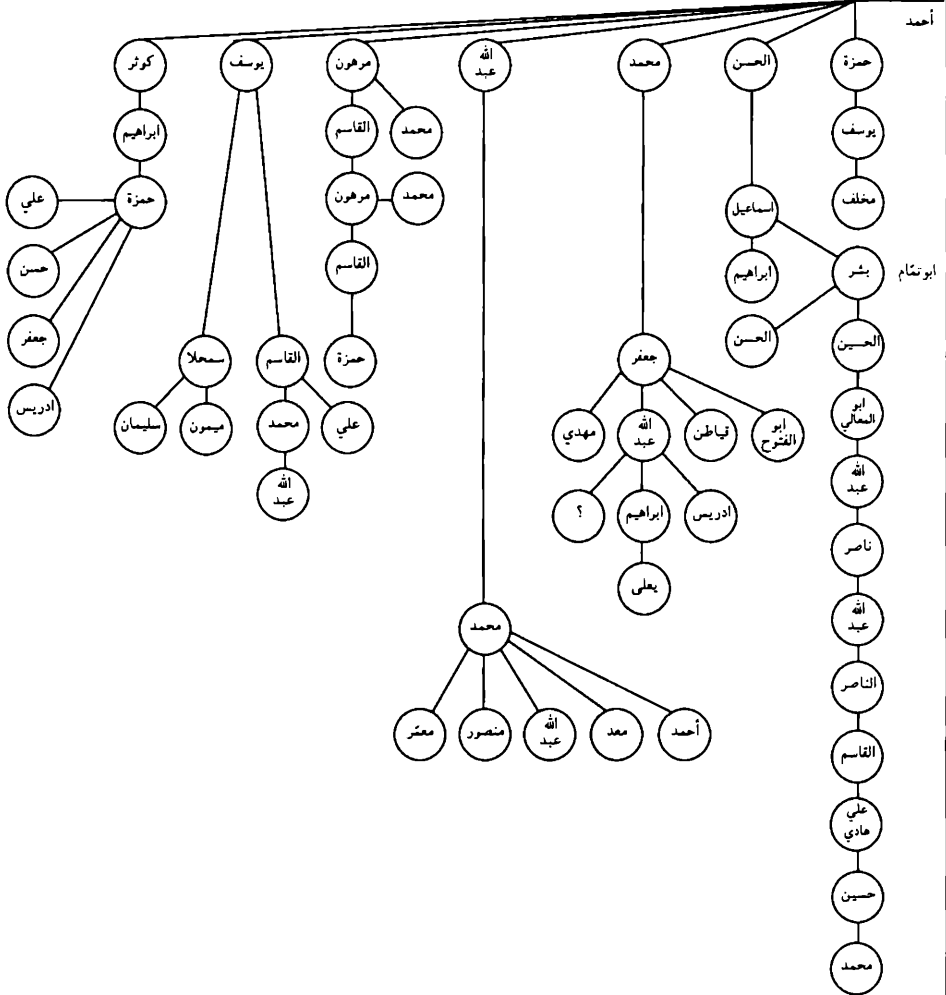

كان نقيب السادة الاشراف.

عقب سمحلا بن حمزة صنهاجة بن الحسين بن سليمان بن الأصغر بن الامام علي بن الحسين عليه السلام .

الامام محمد الباقر

الامام محمد الباقر

زيد بن علي

زيد بن علي

عمر الاشرف

عمر الاشرف

عبدالله الباهر

عبدالله الباهر

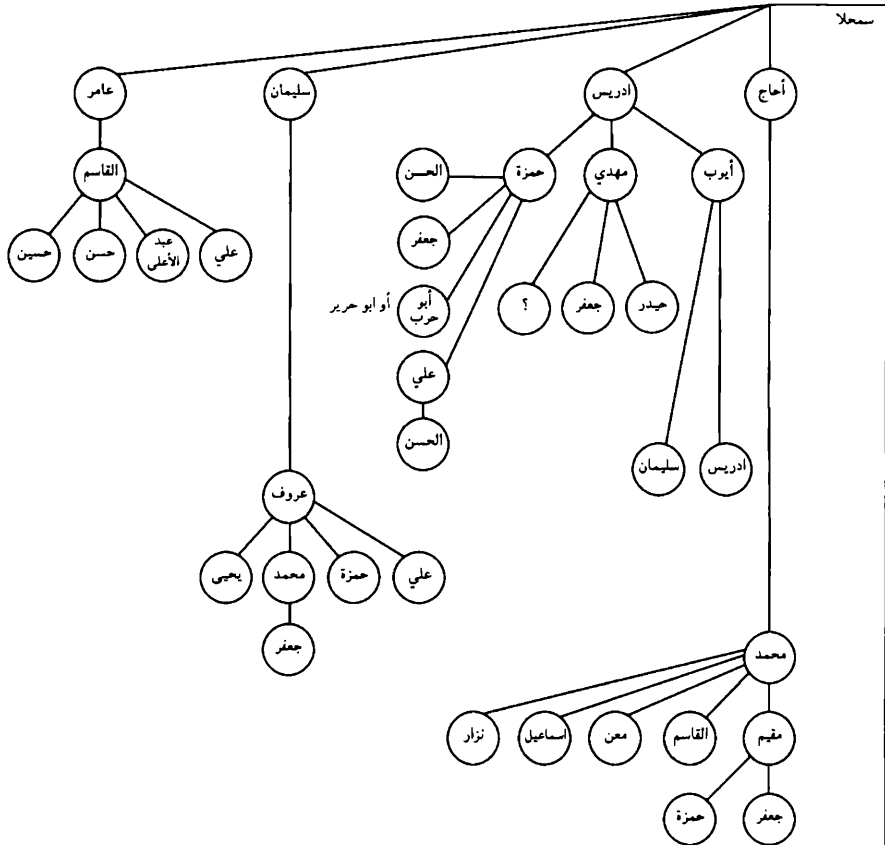

عقب عبدالله الباهر المعقيقي بن الحسين الأصغر بن الامام علي بن الحسين عليه السلام.

الامام محمد الباقر

الامام محمد الباقر

زيد بن علي

زيد بن علي

عمر الاشرف

عمر الاشرف

محمد

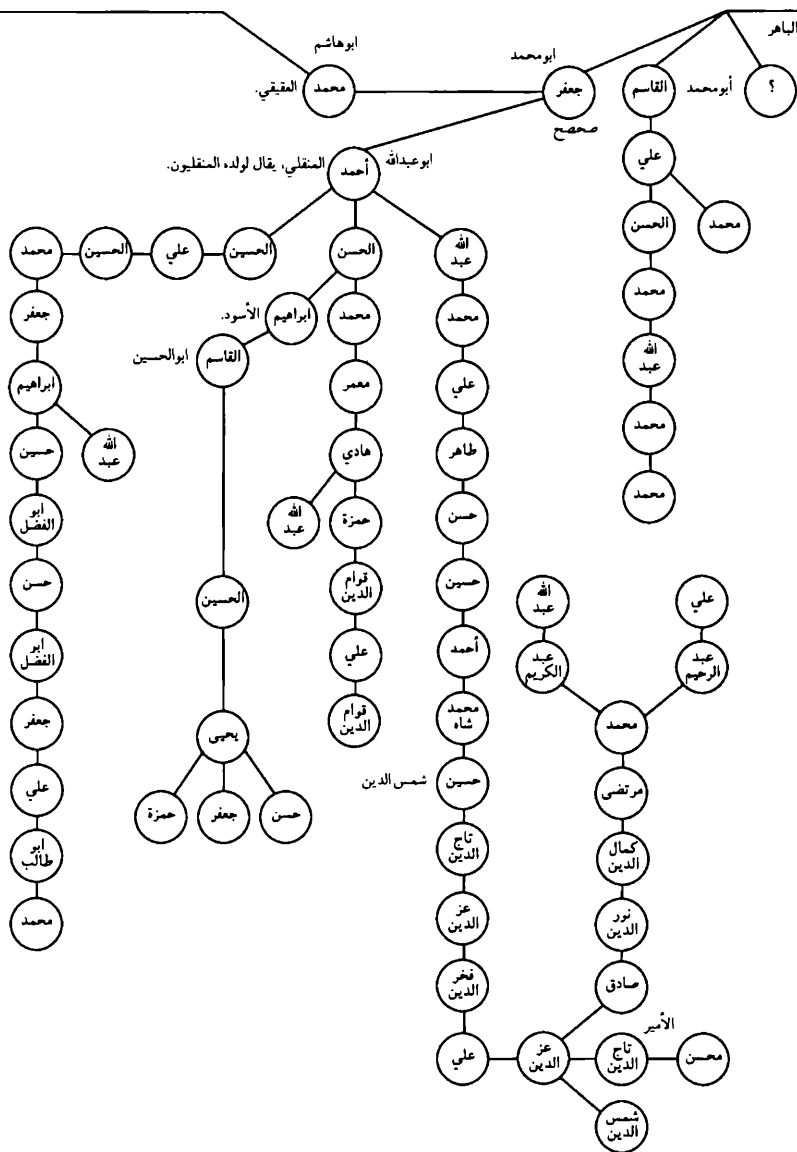

عقب محمد بن العتيقي بن جعفر بن صحصح بن عبدالله الباهر العتيقي بن الحسين الأصغر بن الامام علي بن الحسين عليه السلام.

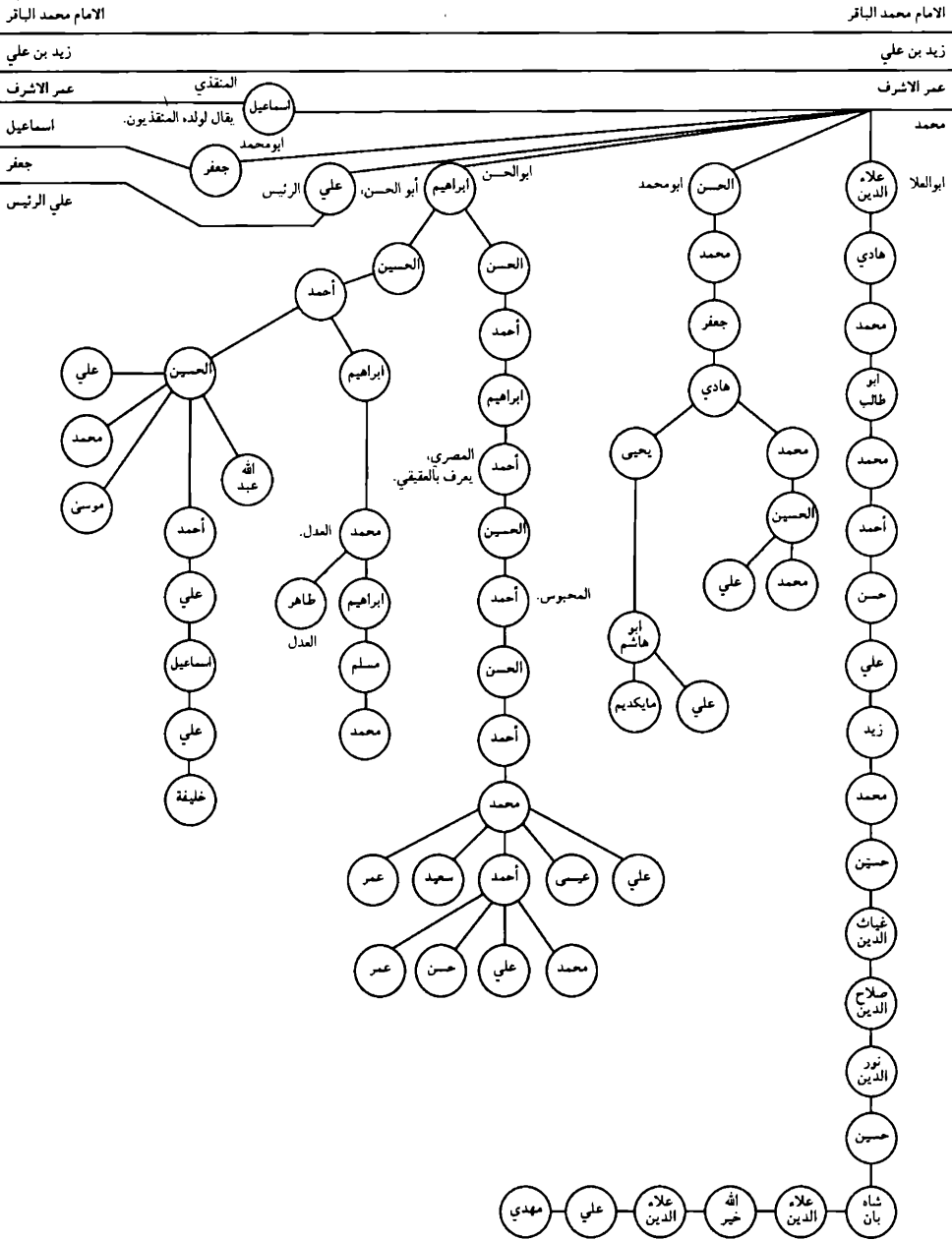

عقب علي الرئيس بن محمد العقيقي بن جعفر بن صحصح بن عبدالله الباهر العقيقي بن الحسين الأصغر

الامام محمد الباقر	الامام محمد الباقر
زيد بن علي	زيد بن علي
عمر الاشراف	عمر الاشراف
اسماعيل	اسماعيل
جعفر	جعفر

مايكديم	علي الرئيس
احمد المحدث	

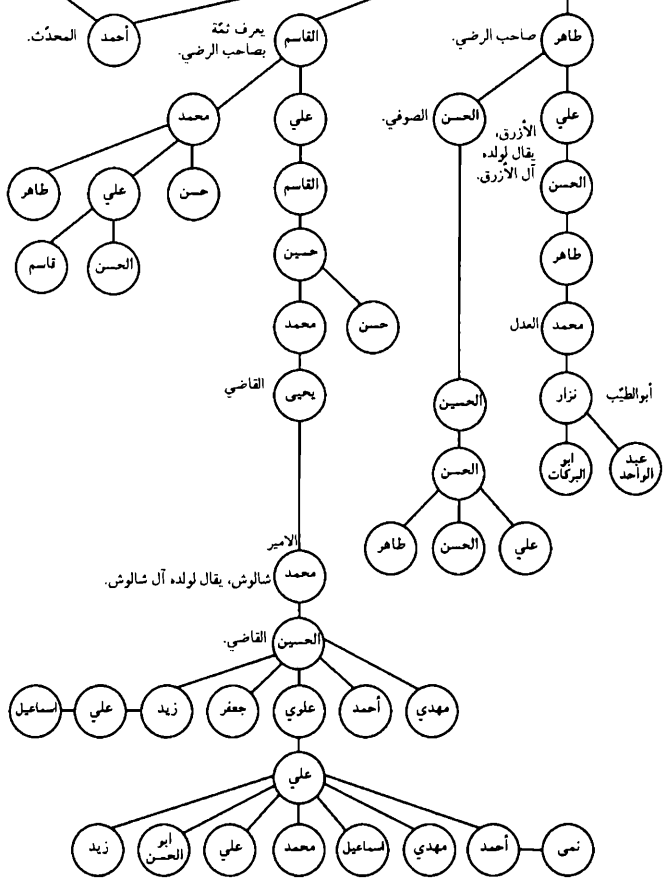

عقب أحمد المحدث بن علي الرئيس بن محمد بن العتيقي بن جعفر بن صحصح بن عبد الله الباهر العتيقي بن الحسين الأصغر

الامام محمد الباقر	الامام محمد الباقر
زيد بن علي	زيد بن علي
عمر الاشراف	عمر الاشراف
اسماعيل	اسماعيل
جعفر	جعفر
مايكديم	مايكديم

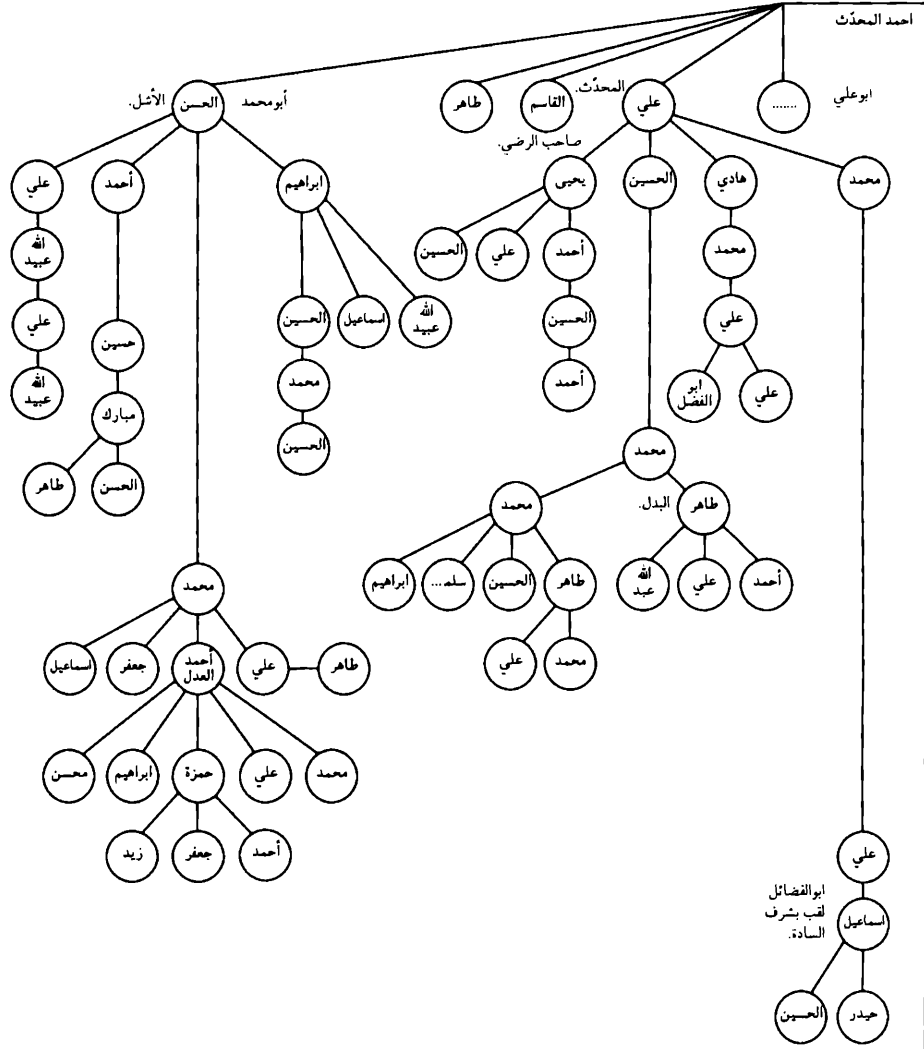

عقب مايكديم بن علي الرئيس بن محمد العقيقي بن جعفر صحصح بن عبدالله الباهر العقيقي بن الحسين الأصغر

الامام محمد الباقر

الامام محمد الباقر

زيد بن علي

زيد بن علي

عمر الاشراف

عمر الاشراف

اسماعيل

اسماعيل

جعفر

جعفر

مايكديم

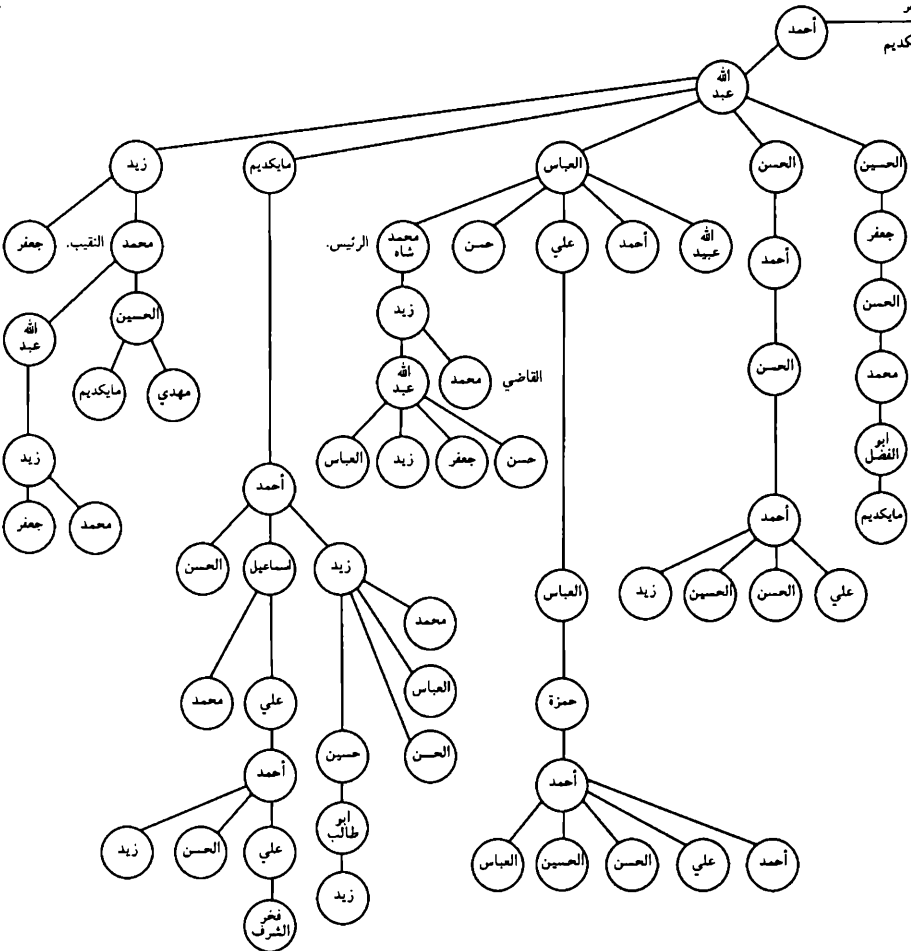

عقب جعفر بن محمد المقيتي بن جعفر صحصح بن عبدالله الباهر العقيلي بن الحسين الأصفر

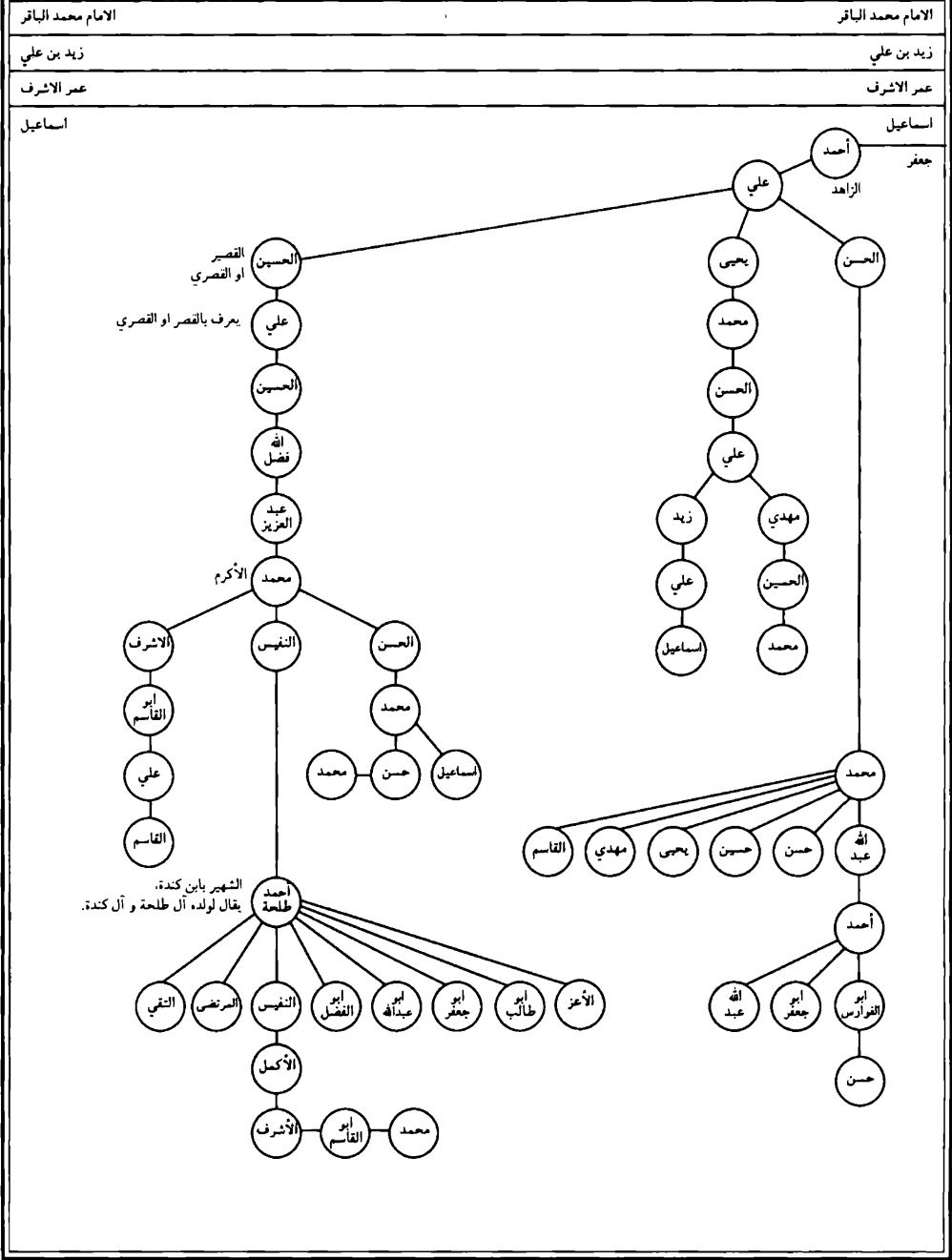

عقب اسماعيل المتقدي بن محمد العقيقي بن جعفر صحصح بن عبدالله الباهر العقيقي بن الحسين الأصغر

الامام محمد الباقر

الامام محمد الباقر

زيد بن علي

زيد بن علي

عمر الاشرف

عمر الاشرف

ابراهيم

اسماعيل

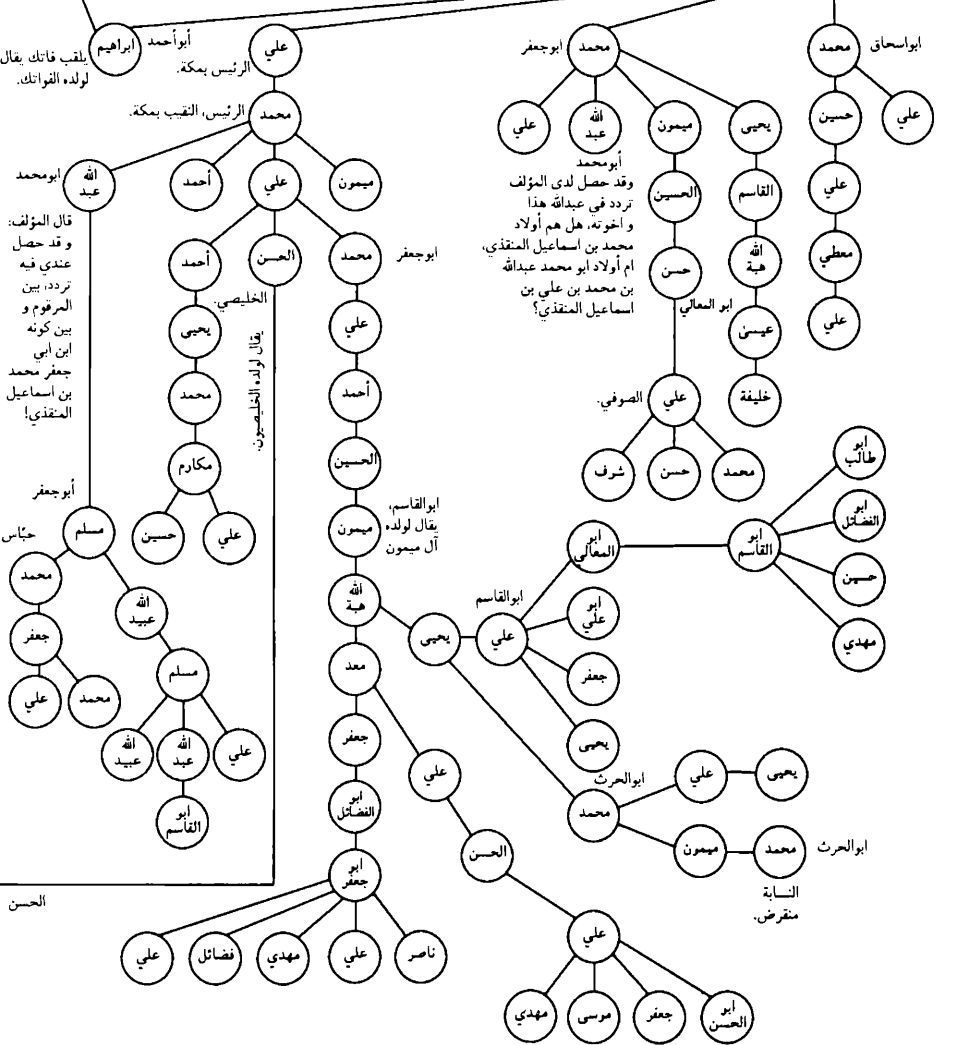

عقب الحسن الخليصي بن علي بن محمد بن علي الرئيس بن اسماعيل المنقذي بن محمد العقيقي بن جعفر صحصح بن عبدالله الباهر

الامام محمد الباقر

الامام محمد الباقر

زيد بن علي

زيد بن علي

عمر الاشرف

عمر الاشرف

ابراهيم

ابراهيم

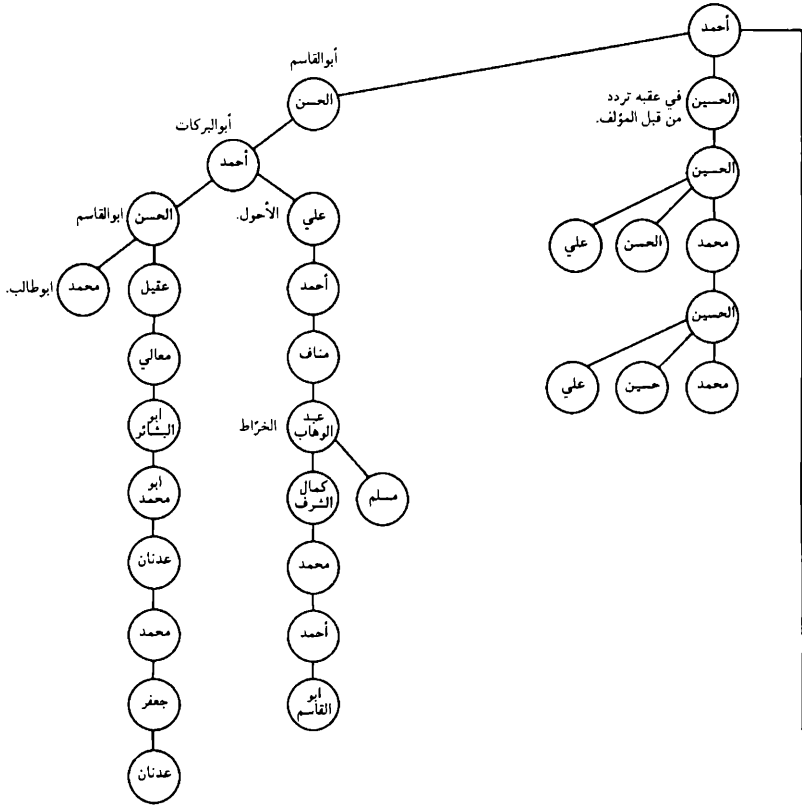

الحسن

عقب محمد جمال الدين بن حسن بن أبي زيد بن علي بن أبي زيد بن هادي بن أبي زيد بن علي كياكي
بن عبدا لله بن ابراهيم بن اسماعيل المثنقي

الامام محمد الباقر

الامام محمد الباقر

زيد بن علي

زيد بن علي

عمر الاشراف

عمر الاشراف

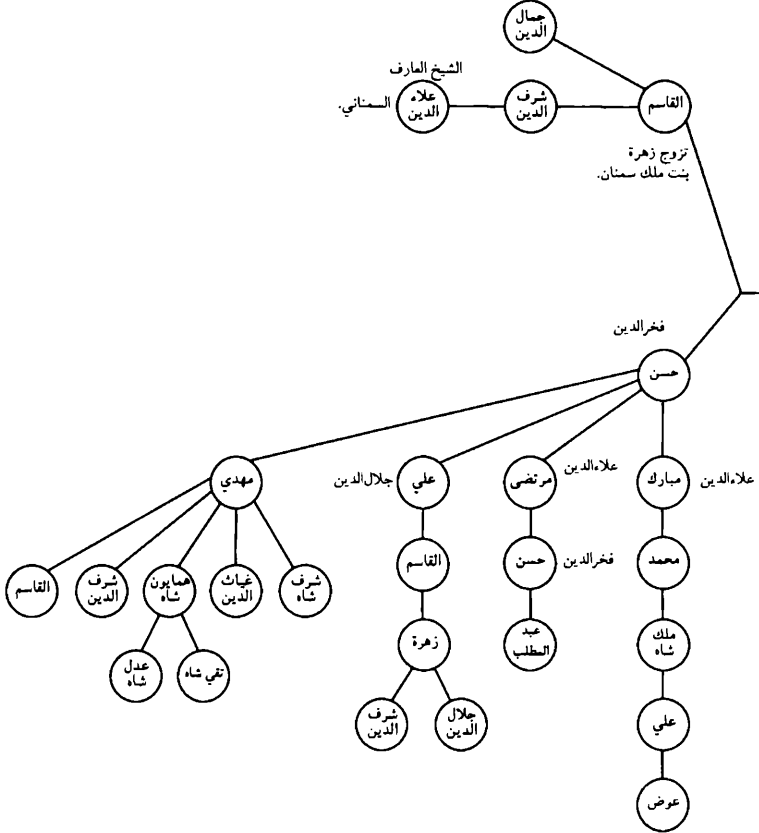

عقب الحسن بن علي بن عمر الأشرف بن الامام علي بن الحسين عليه السلام .

الامام محمد الباقر

الامام محمد الباقر

زيد بن علي

زيد بن علي

قمرالدين

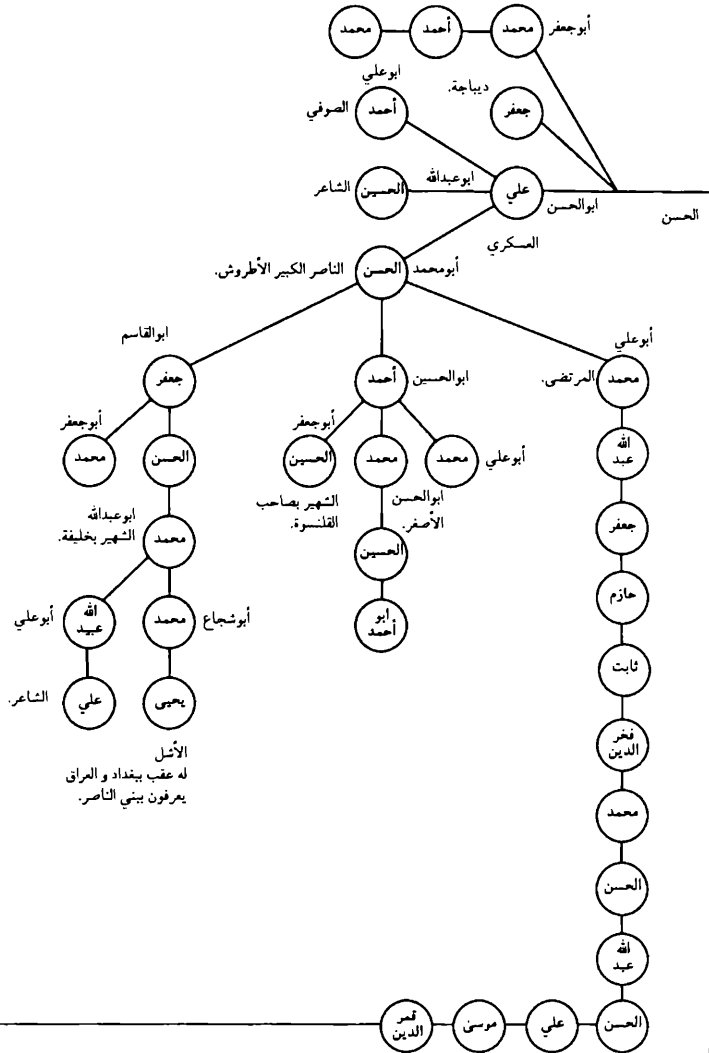

عقب قمرالدين بن موسى بن علي بن الحسن بن عبدالله بن الحسن بن محمد بن فخرالدين بن ثابت بن حازم بن جعفر بن ... بن الحسن بن علي بن عمر الأشرف ...

الامام محمد الباقر

الامام محمد الباقر

زيد بن علي

زيد بن علي

قمرالدين

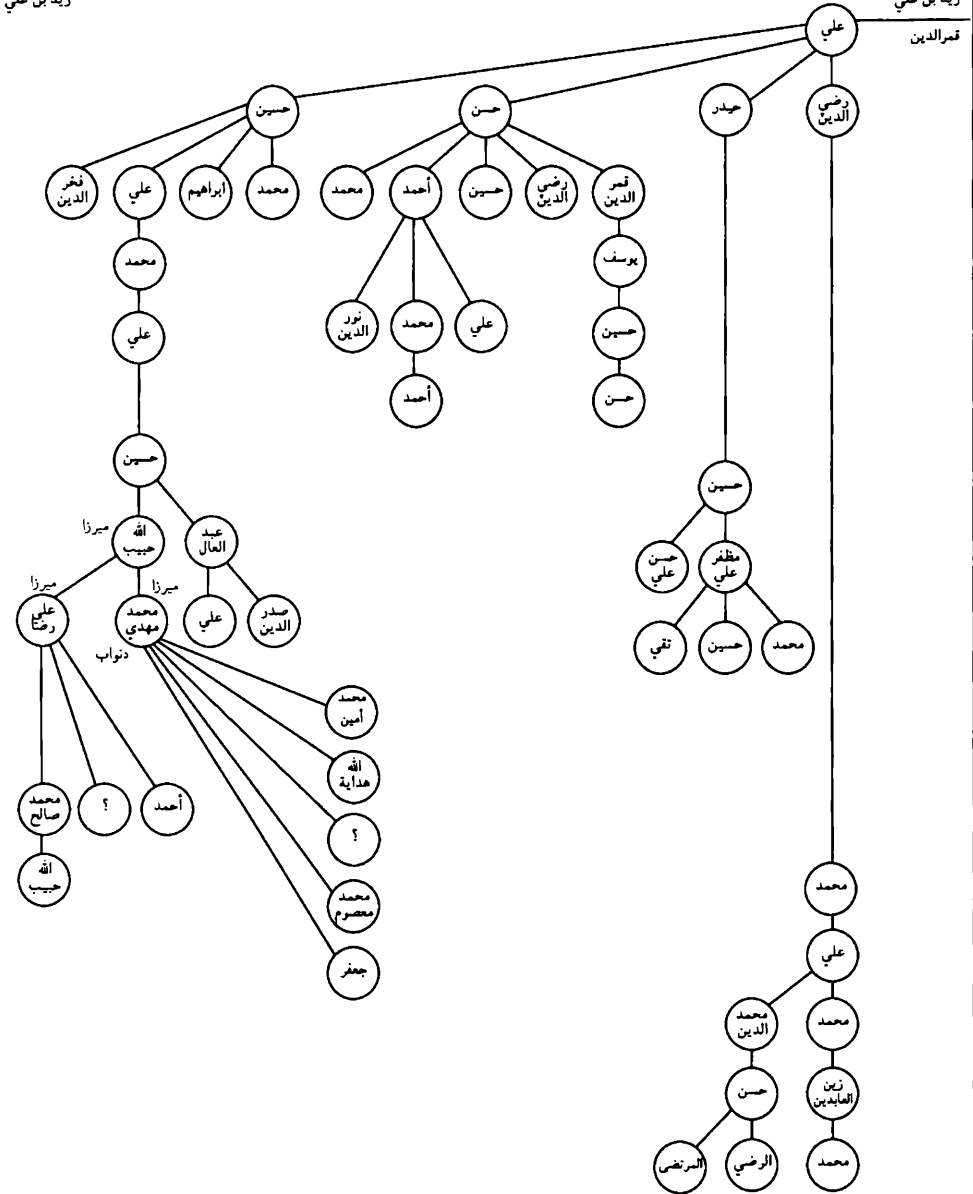

عقب أحمد الدعكي بن أحمد الدعكي بن علي العراقي بن علي بن زيد بن الحسين بن عيسى مؤتم الأشبال بن زيد الشهيد

الامام محمد الباقر

الامام محمد الباقر

جعفر كليته

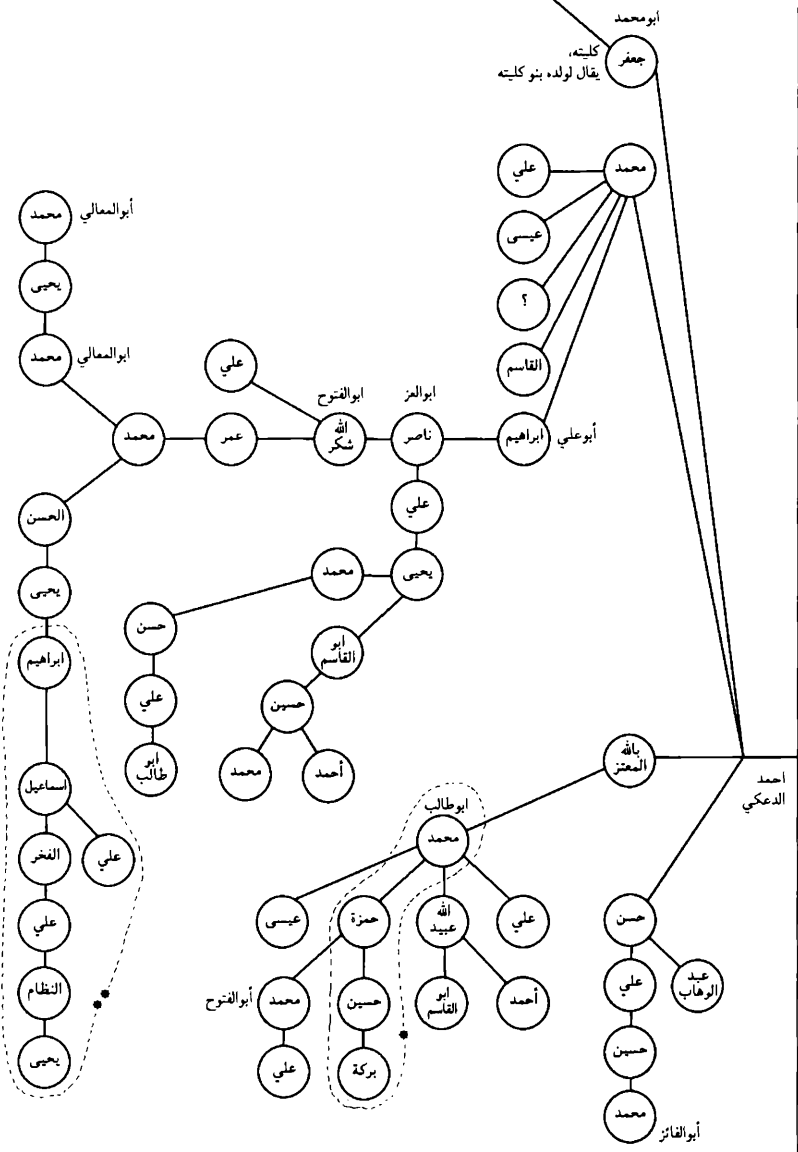

عقب جعفر كليته بن أحمد الدعكي بن أحمد الدعكي بن علي العراقي بن
علي بن زيد بن الحسين بن عيسى مؤتم الأشبال بن زيد الشهيد

الامام محمد الباقر

الامام محمد الباقر

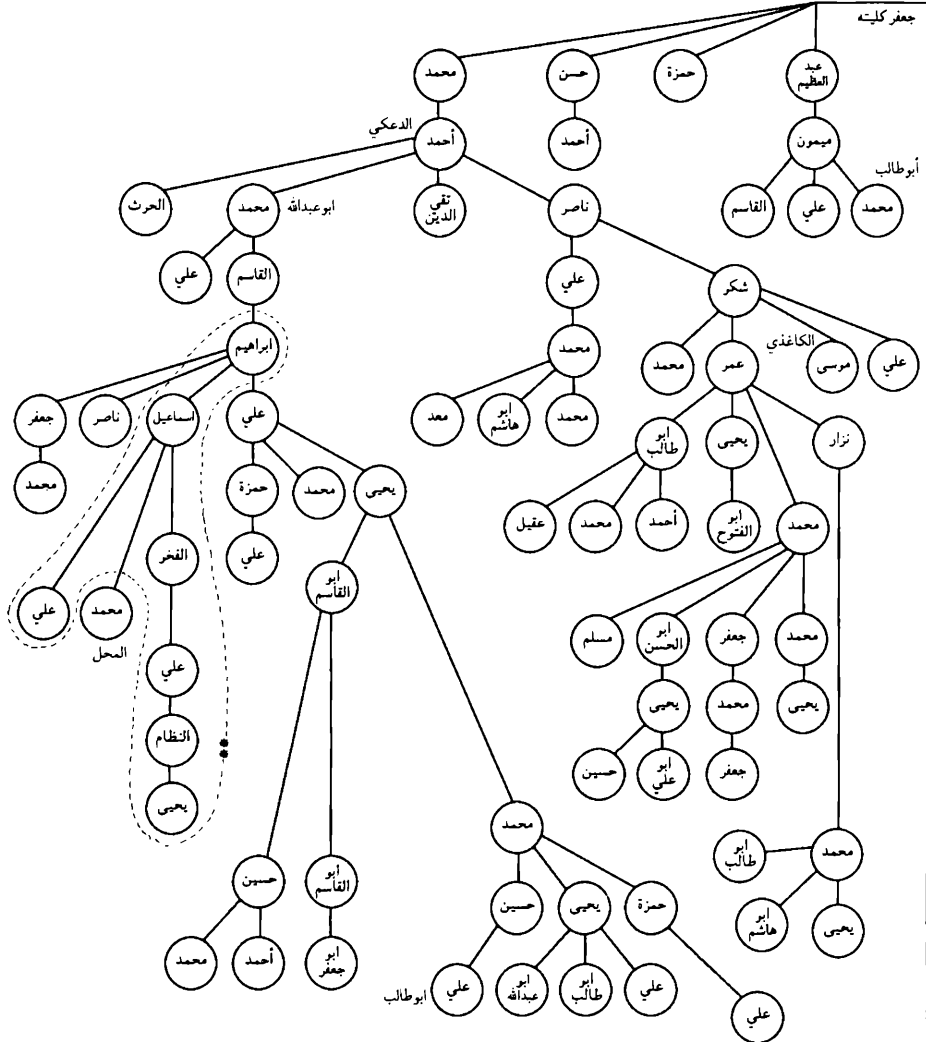

الجزء الثالث
في أنساب السّادة الموسويّين

عقب محمد الحجازي الصوفي بن اسحاق المؤمن بن الامام جعفر الصادق بن الامام محمد الباقر عليه السلام

الامام موسى الكاظم

الامام موسى الكاظم

علي العريضي

علي العريضي

محمد الديباج

محمد الديباج

اسماعيل الاعرج

اسماعيل الاعرج

محمد الحجازي

طاهر

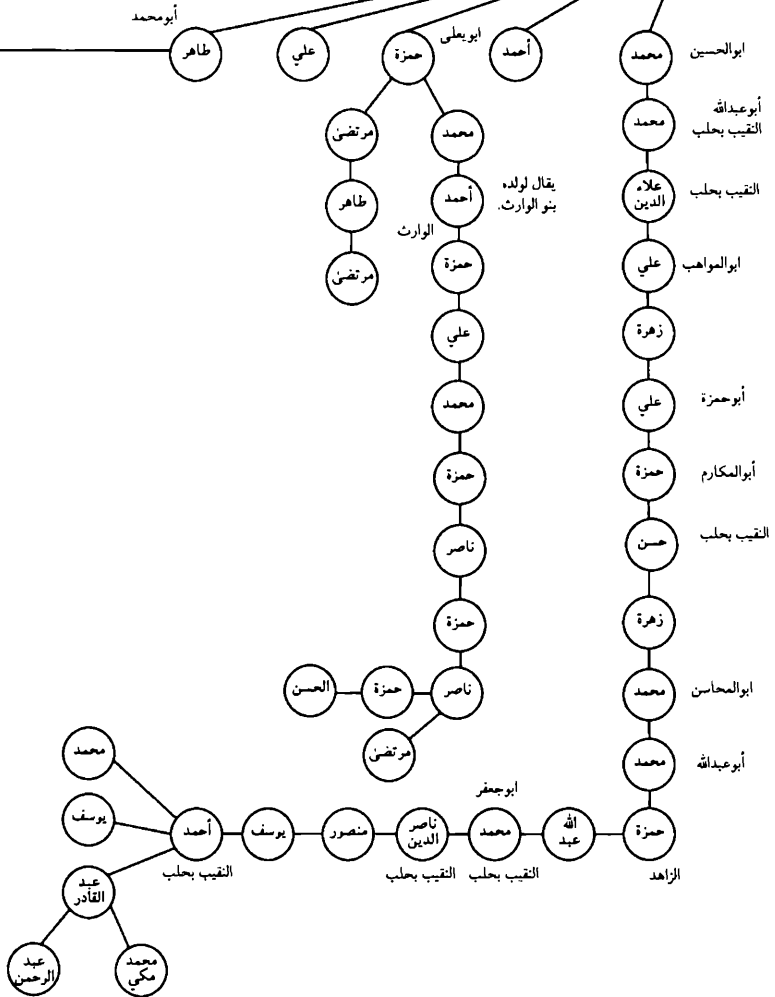

عقب أحمد العمري بن اسماعيل الأعرج بن الامام جعفر الصادق عليه السلام .

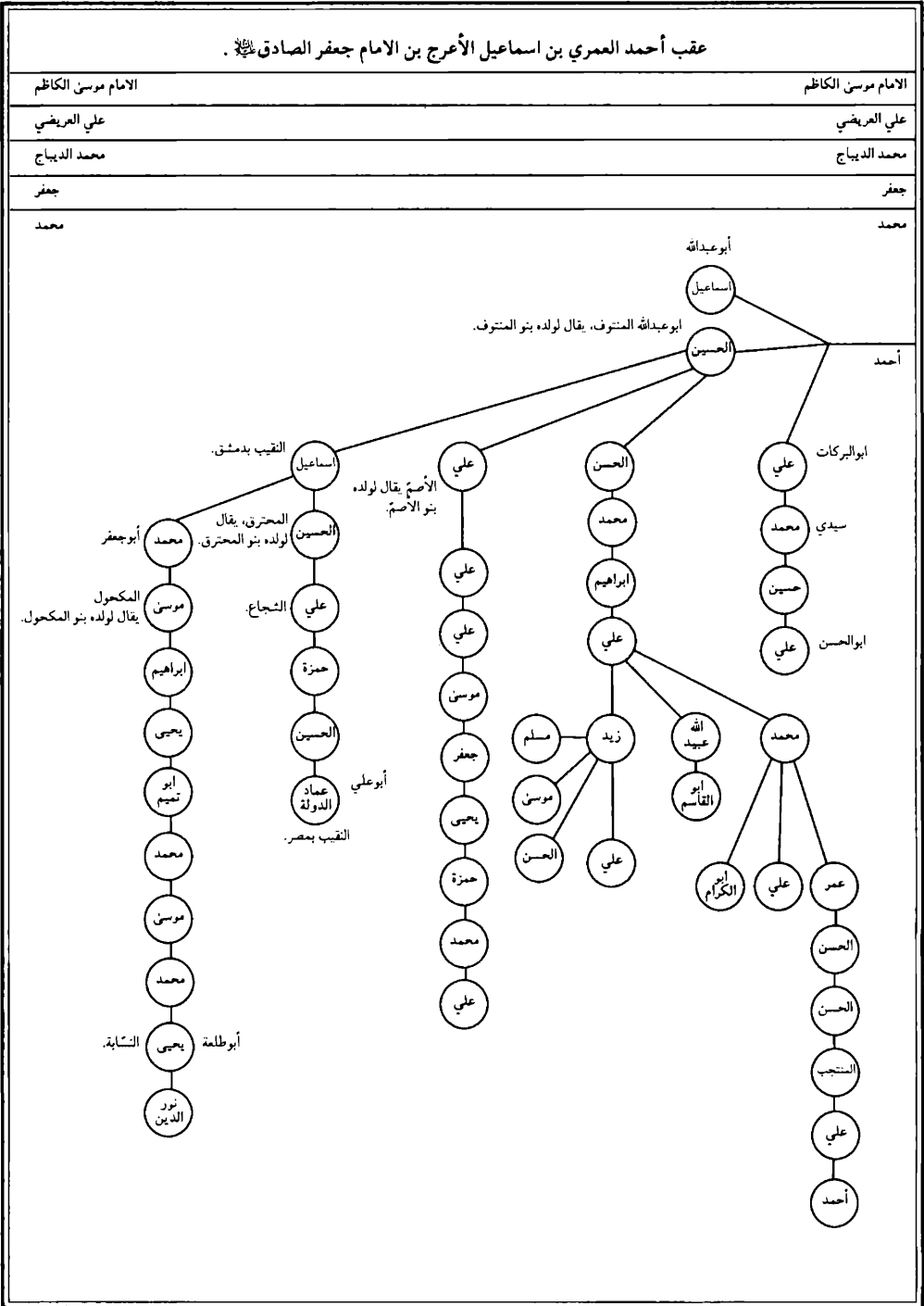

عقب محمد بن اسماعيل الأقطع بن اسماعيل الأعرج بن الامام جعفر الصادق عليه السلام.

الامام موسى الكاظم

الامام موسى الكاظم

علي العريضي

علي العريضي

محمد الديباج

محمد الديباج

جعفر

جعفر

محمد

صنوجة، يقال لولده بنو صنوجة.

المبارك

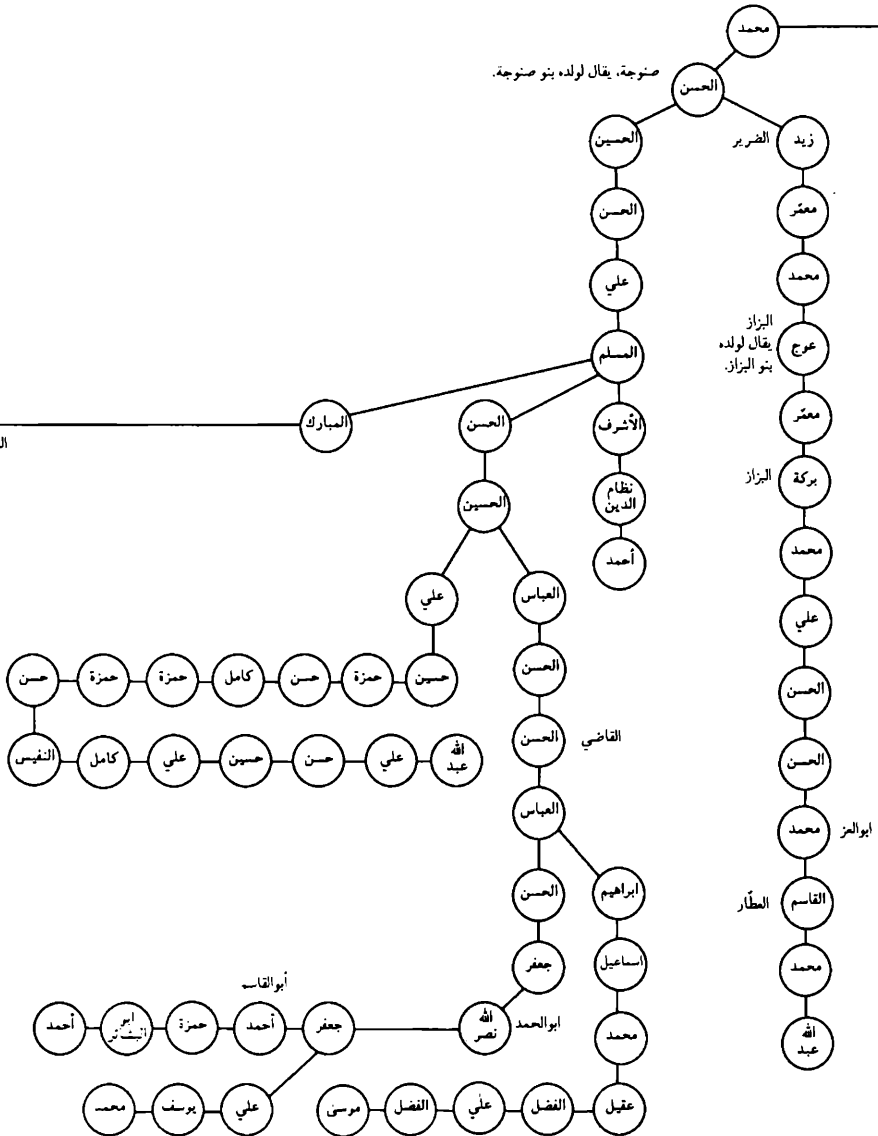

عقب المبارك بن المسلم بن علي بن الحسن بن الحسين بن الحسن صنوجة بن محمد بن محمد بن اسماعيل الأقطع بن اسماعيل الأعرج ...

الامام موسى الكاظم

الامام موسى الكاظم

علي العريضي

علي العريضي

محمد الديباج

محمد الديباج

جعفر

جعفر

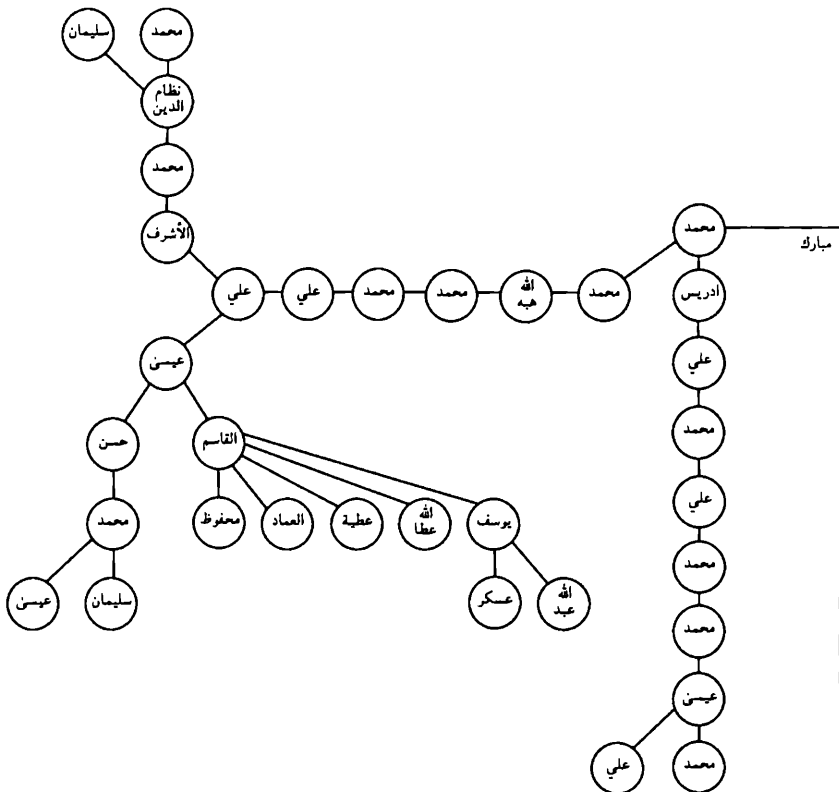

عقب جعفر بن محمد بن اسماعيل الأقطع بن اسماعيل
الأعرج بن الإمام جعفر الصادق عليه السلام

الإمام موسى الكاظم

الإمام موسى الكاظم

علي العريضي

علي العريضي

محمد الديباج

محمد الديباج

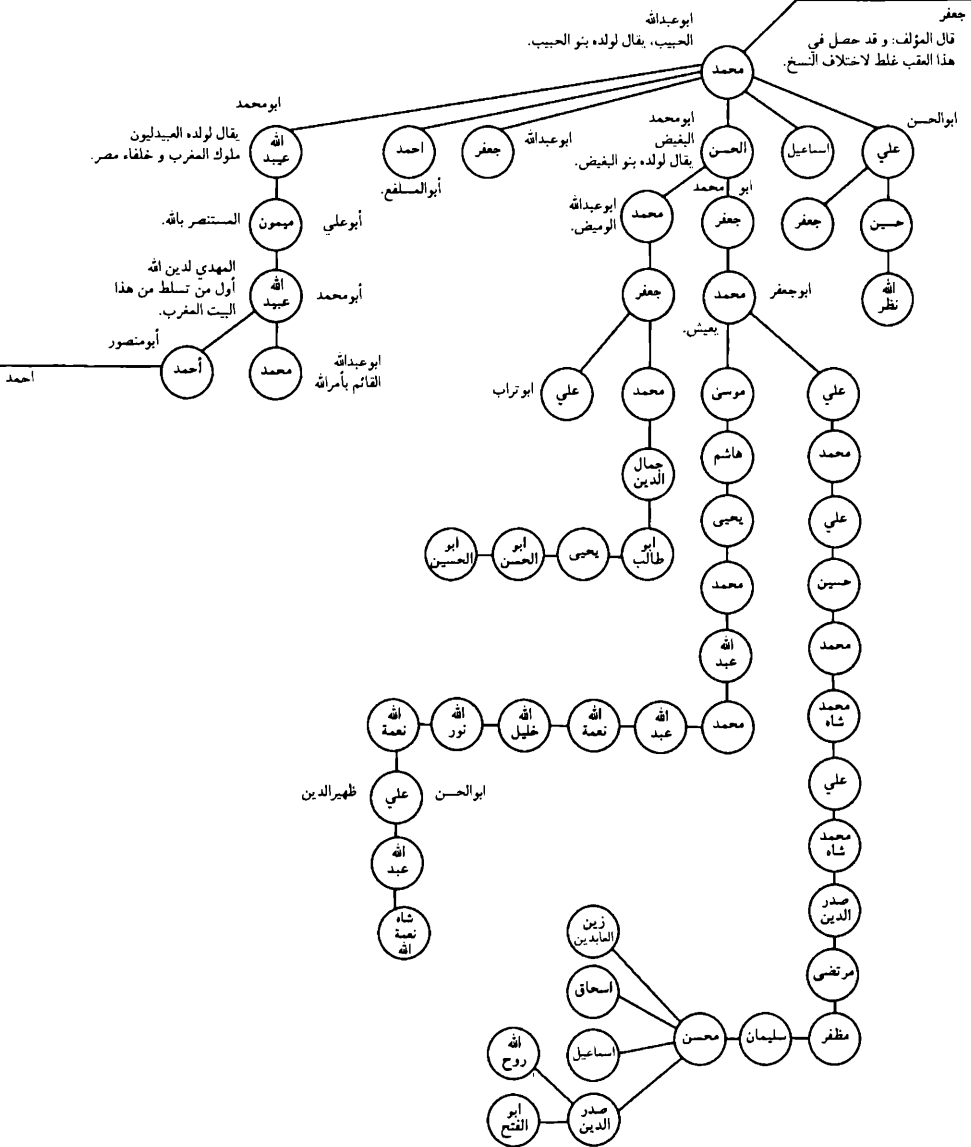

عقب أحمد بن عبيد الله بن ميمون بن عبيد الله بن محمد بن جعفر
بن محمد بن اسماعيل الأقطع بن اسماعيل الأعرج ...

الامام موسى الكاظم

الامام موسى الكاظم

علي العريضي

علي العريضي

محمد الديباج

محمد الديباج

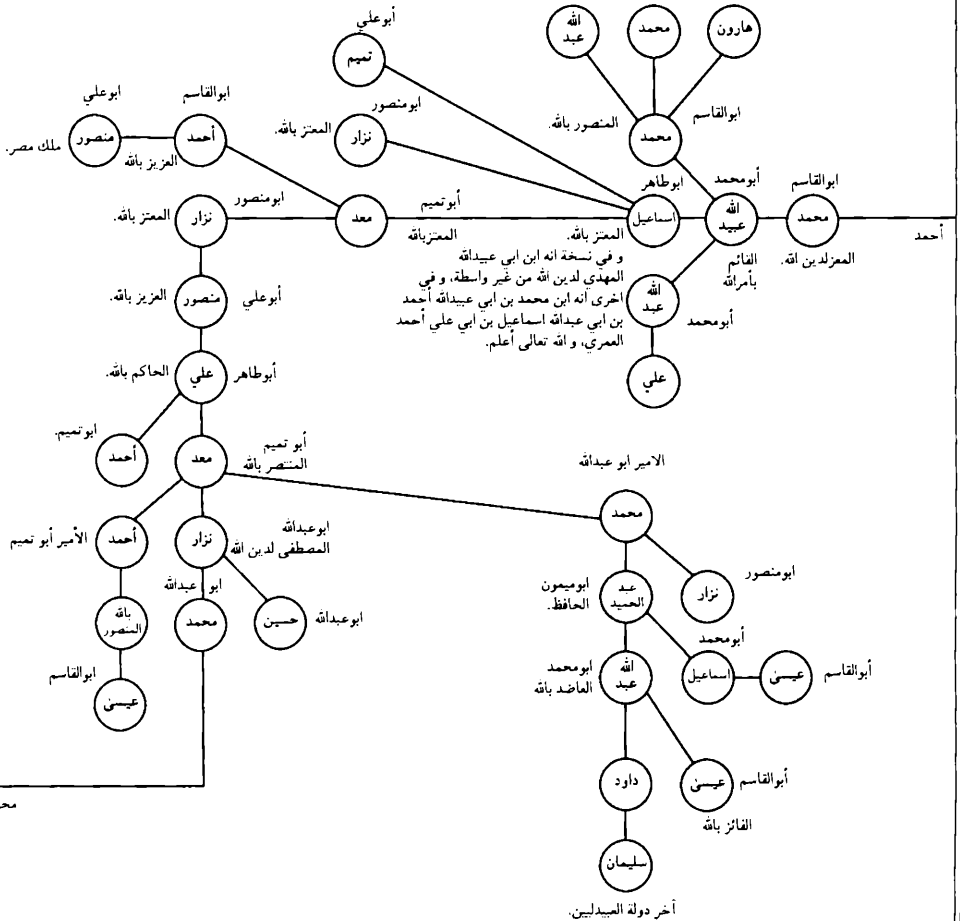

محمد

عقب محمد الديباج بن الامام جعفر الصادق عليه السلام .

الامام موسى الكاظم

علي العريضي

الخارصي

ابوالحسن

علي

علي الخارصي

يقال لولده بنو الخارصي

القاسم

أبو شببة القاسم
الطيار
يقال لولده بنو الطيار.

الامام موسى الكاظم

علي العريضي

محمد الديباج

محمد الجون

علي

الحسين

محمد الحورية

جعفر أبو الحسن

اسماعيل

الله أبو أحمد

القاسم

حسن

محمد

حمزة

اسماعيل

مسعود

علي

الحسين

اسماعيل أبو البركات

الحسين

علي

الساون

محمد

جعفر

جعفر الزكي

علي

الحسين

اسماعيل

الرشد

الحسين

محمد

حمزة

زهير

حيدر

أحمد

علي

الستج

الحسين

الحسين

محمد

حسن

حسين

عبد الواحد

علي

علي

ابراهيم

محمد

حسن

الحسين

أحمد

حسين

مرتضى

رضا

اسماعيل

حسين

أحمد

حسين

مرتضى

سليمان

حسين

دولي شاه

مسعود

محمد

علاء الدين جلال الدين علاء الدين ركن الدين

الدنكي أولاد الدنكي

ظاهر شاه

علي

ظاهر

محمد شاه

حسن

محمد

حارو شاه

محمد

حسين

محمد

حسن

محمد

علاء الدين

حسين

حسن

صاحب اقليم المغرب جلال الدين

عقب القاسم الطيار بن محمد الديباج بن الامام جعفر الصادق عليه السلام .

الامام موسى الكاظم

الامام موسى الكاظم

علي العريضي

علي العريضي

قال المؤلف في تحفة الأزهار: قد اشبه علي بن علي الخارصي هذا - ابن ابي القاسم محمد الديباج، وبين علي الخارصي بن أبي شيبه القاسم الطيار، فيحتاج الأمر الى مراجعتهم، فأحببت الاتيان بالواسطة وهو القاسم المقتضي التأمل بالتسخين، لأن نسخة التقصان مقتضية الإهمال - وهي هذه - بنسخة الزيادة، فأثبت بنسخة الزيادة لصدق اسم الابن علي السيط شرعاً و عرفاً.

القاسم

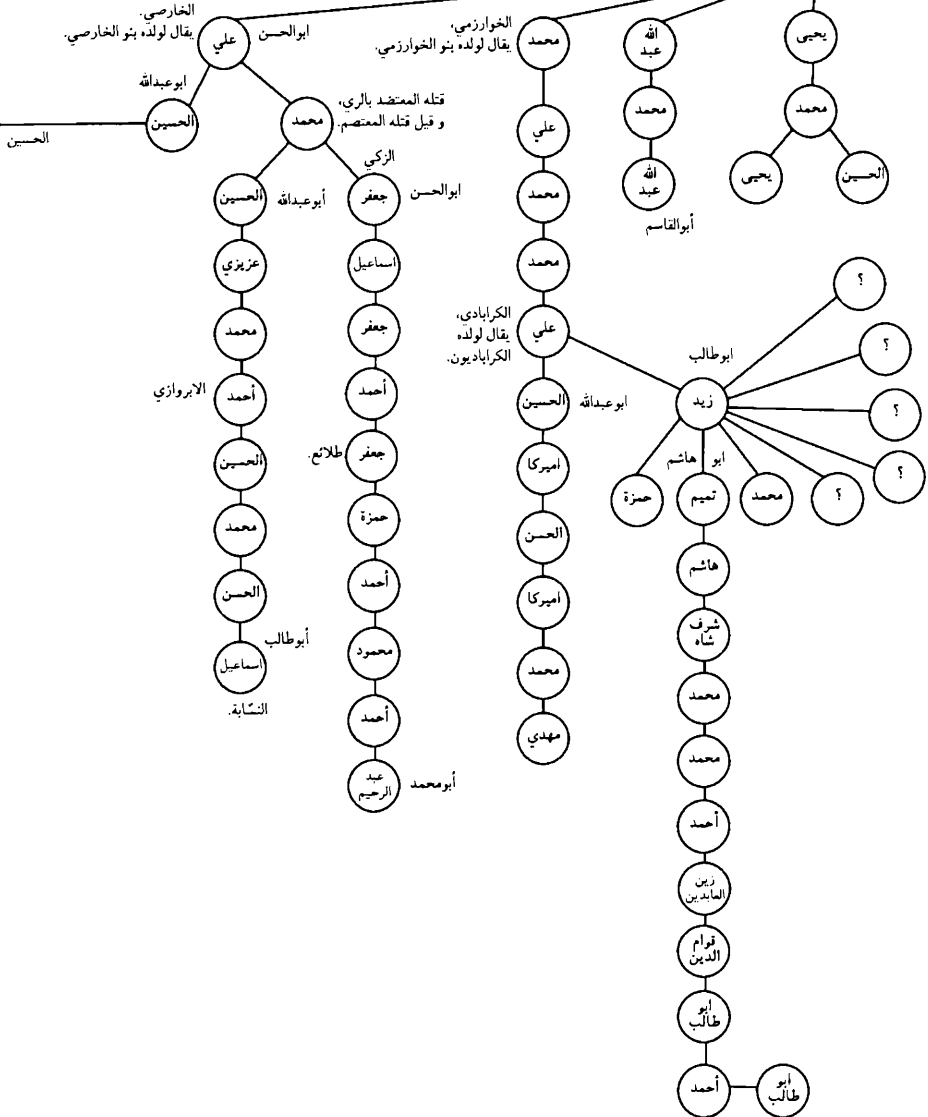

عقب محمد بن عيسى بن محمد بن علي العريضي بن الامام جعفر الصادق عليه السلام.

الامام موسى الكاظم

الامام موسى الكاظم

أحمد الشيرازي

أحمد الشيرازي

محي الدين

محي الدين

محمد أبو أحمد الأزرقي
يقال لولده بنو الأزرقي.

شمس الدين

علي محمد

قوام الدين جعفر

وجيه الدين مسعود

مجد الدين حسن

قوام الدين جعفر

نظام الدين أشرف

شمس الدين محمد

قوام الدين جعفر

عضد الدين يحيى

كمال الدين مرتضى

جلال الدين جعفر

عضد الدين

يحيى محمد مير علي مير يحيى

الإمامي
أسد الله أسد الله طالب أبو طالب الله أسد الله ؟

شاه حيدر شاه عضد الدين حاجي مير شاه علي شاه

محمد مير علي مير يحيى

محمد مير علي مير يحيى

محمد مير علي مير يحيى

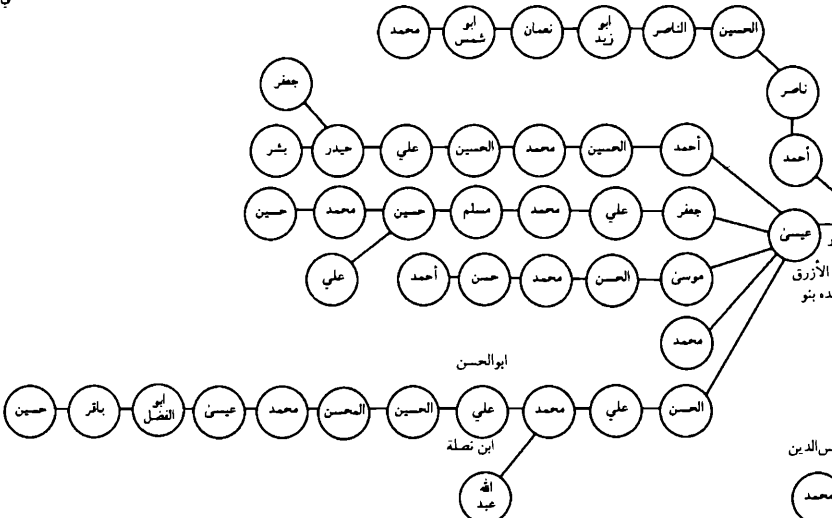

عقب محي الدين المحدث بن عيسى بن محمد بن علي العريضي بن الامام جعفر الصادق عليه السلام.

الامام موسى الكاظم

الامام موسى الكاظم

أحمد الشعراني

أحمد الشعراني

محي الدين

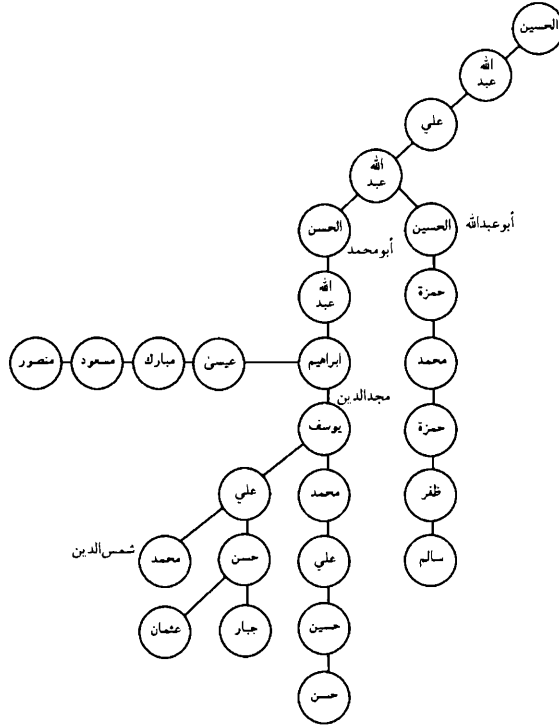

عقب أحمد الشعراني بن علي العريضي بن الامام جعفر الصادق عليه السلام .

الامام موسى الكاظم

الامام موسى الكاظم

أحمد الشعراني

عبدالله

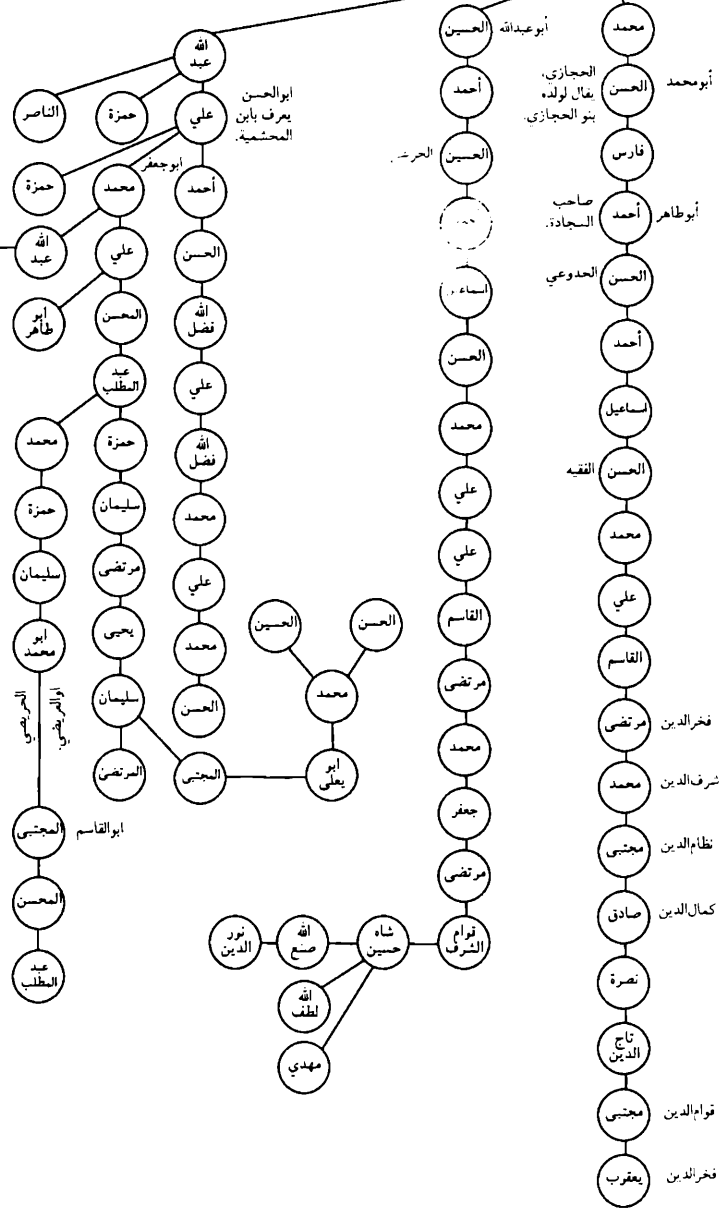

عقب عبدالله بن محمد بن علي بن عبدالله بن أحمد الشعراني بن علي العريضي بن الامام جعفر الصادق عليه السلام .

الامام موسى الكاظم

الامام موسى الكاظم

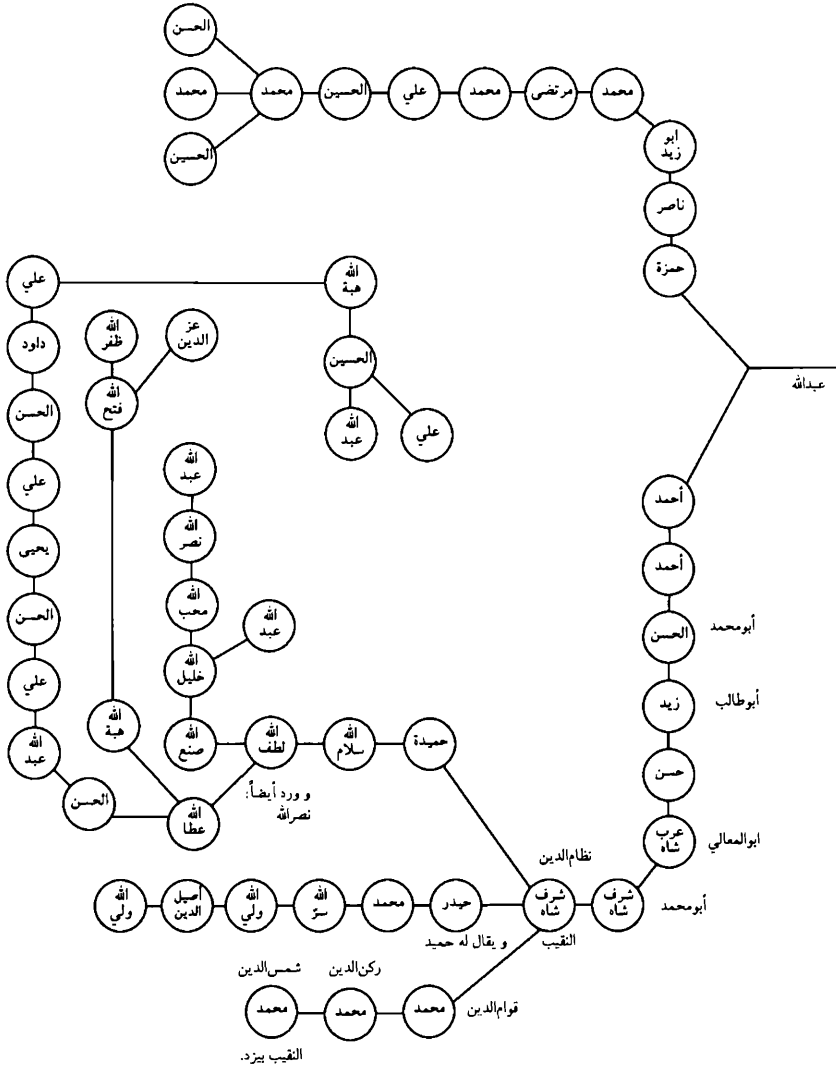

عقب ابوالقاسم شاشة بن عبيدالله بن الامام موسى الكاظم عليه السلام .

الامام علي الرضا	الامام علي الرضا
محمد العابد	محمد العابد
ابراهيم المرتضى	ابراهيم المرتضى
جعفر الخوارزمي	جعفر الخوارزمي
عبدالله المولاني	عبدالله المولاني
زيد النار	زيد النار
الحسن	الحسن
حمزة	حمزة
احمد الورع	احمد الورع
هارون	هارون
القاسم	القاسم
جعفر	جعفر

ابو القاسم شاشة

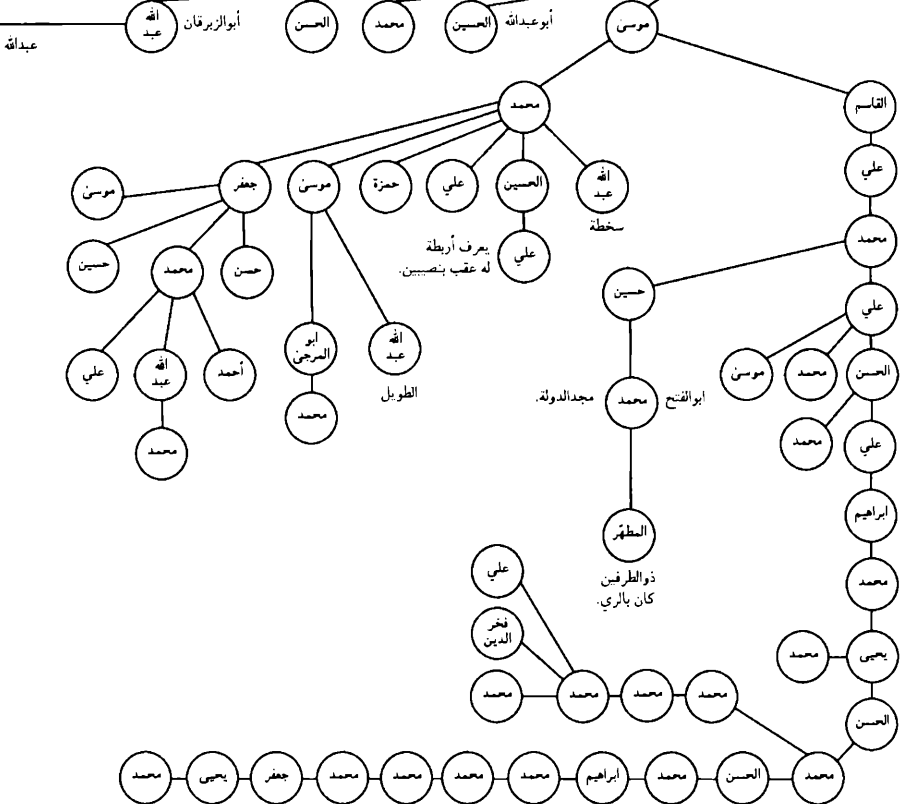

عقب جعفر أبوسيدة بن عبيدالله بن الامام موسى الكاظم عليه السلام

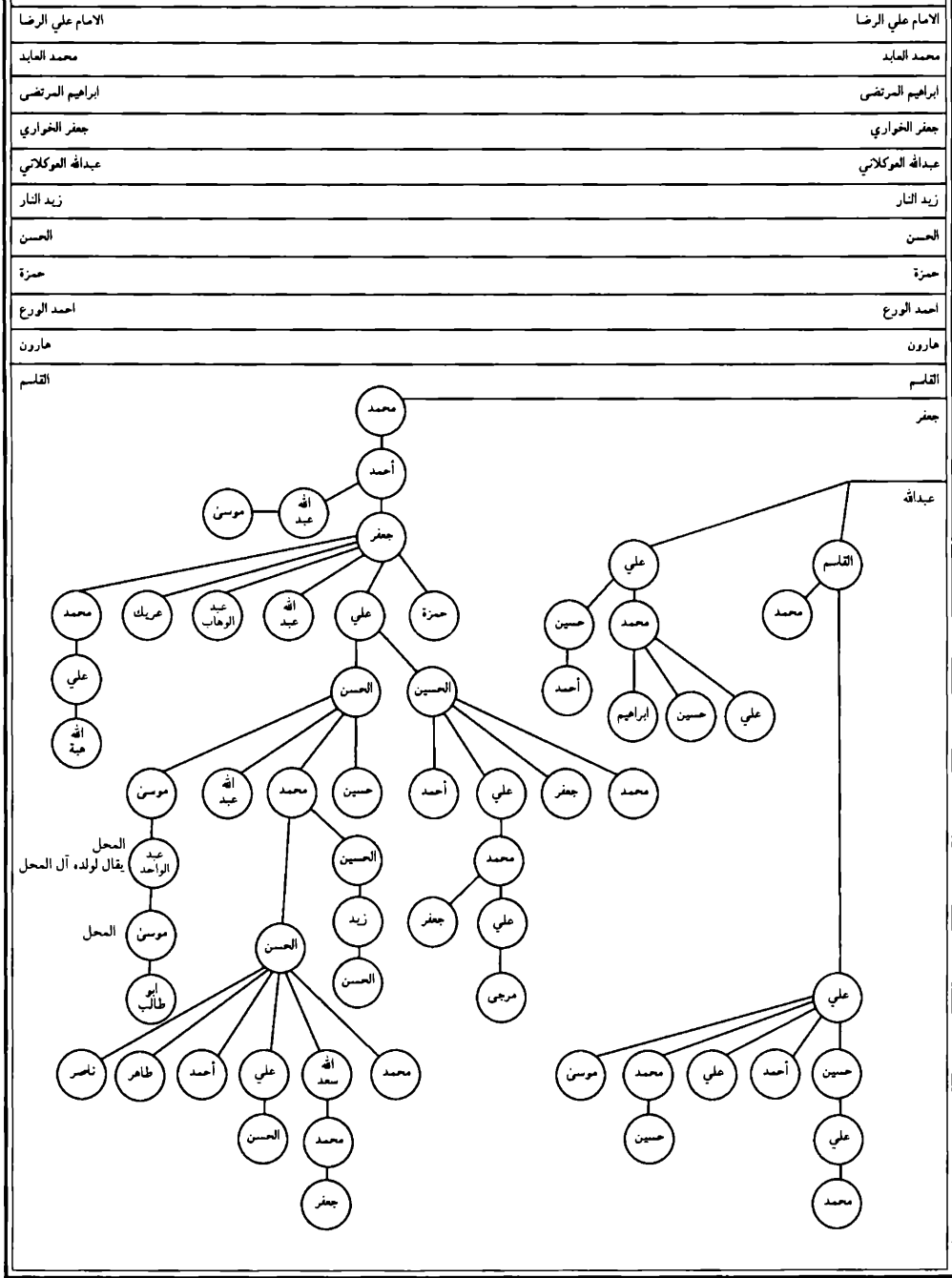

عقب القاسم بن عبيد الله بن الامام موسى الكاظم عليه السلام .

الامام علي الرضا	الامام علي الرضا
محمد العابد	محمد العابد
ابراهيم المرتضى	ابراهيم المرتضى
جعفر الخوارزي	جعفر الخوارزي
عبدالله الموكلائي	عبدالله الموكلائي
زيد النار	زيد النار
الحسن	الحسن
حمزة	حمزة
أحمد الورع	أحمد الورع
هارون	هارون

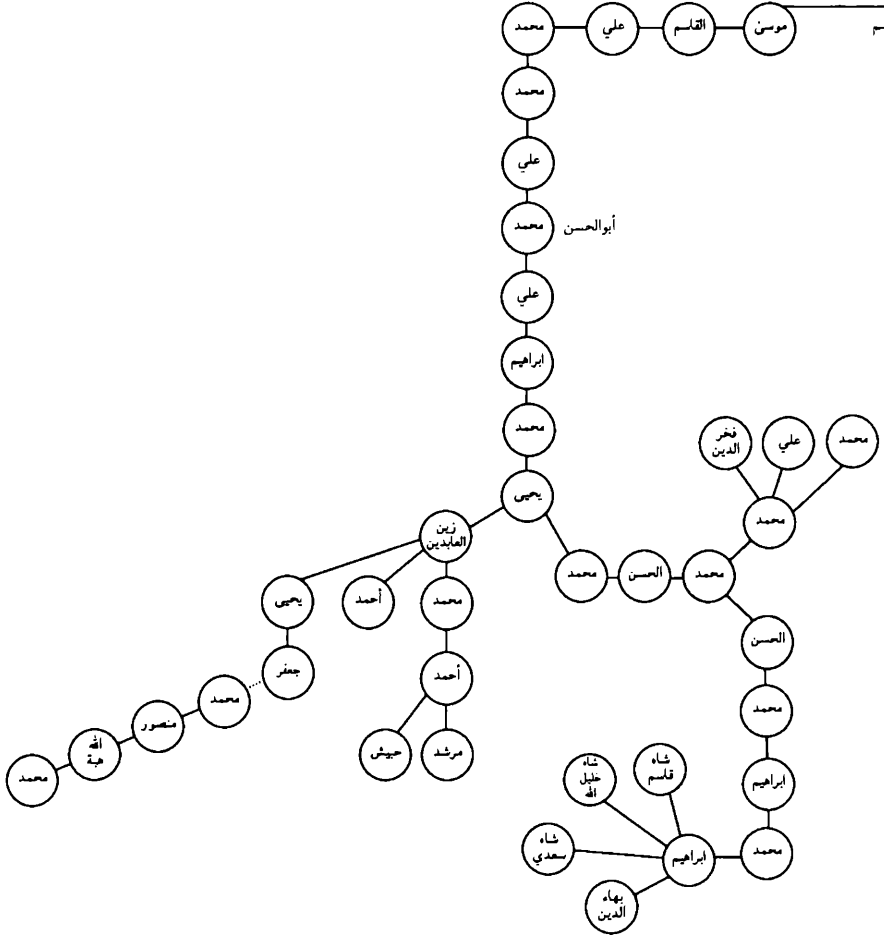

عقب هارون بن الامام موسى الكاظم عليه السلام.

الامام علي الرضا	الامام علي الرضا
محمد العابد	محمد العابد
ابراهيم المرتضى	ابراهيم المرتضى
جعفر الخواري	جعفر الخواري
عبدالله الموكلائي	عبدالله الموكلائي
زيد النار	زيد النار
الحسن	الحسن
حمزة	حمزة
احمد الورع	احمد الورع

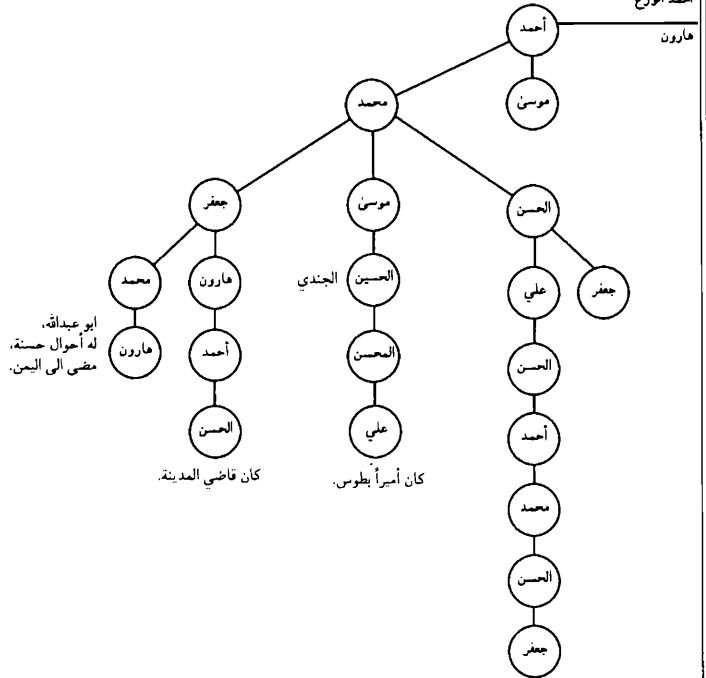

عقب أحمد الورع بن الامام موسى الكاظم عليه السلام .

الامام علي الرضا	الامام علي الرضا
محمد العابد	محمد العابد
ابراهيم المرتضى	ابراهيم المرتضى
جعفر الخوارزي	جعفر الخوارزي
عبدالله الموكلائي	عبدالله الموكلائي
زيد التار	زيد التار
الحسن	الحسن
حمزة	حمزة

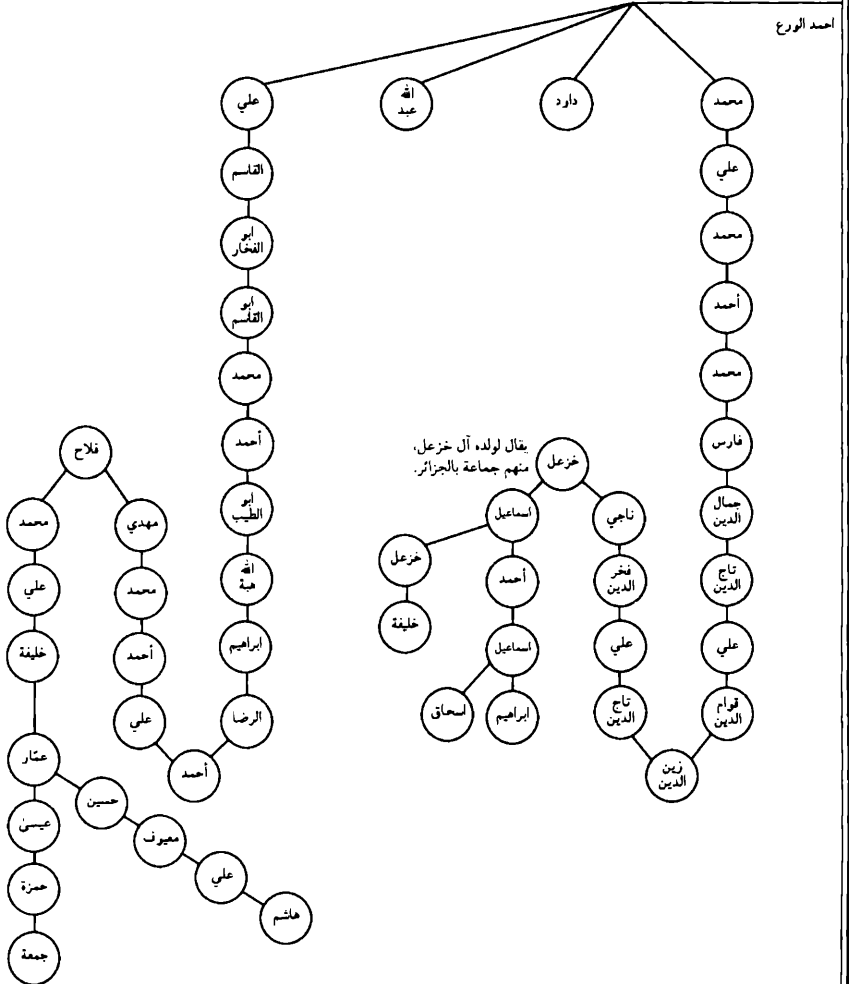

يتبع / عقب حمزة بن الامام موسى الكاظم عليه السلام .

الامام علي الرضا	زيد النار
محمد العابد	زيد النار
ابراهيم المرتضى	زيد النار
جعفر الخواري	زيد النار
عبدالله الموكلاسي	زيد النار
زيد النار	زيد النار

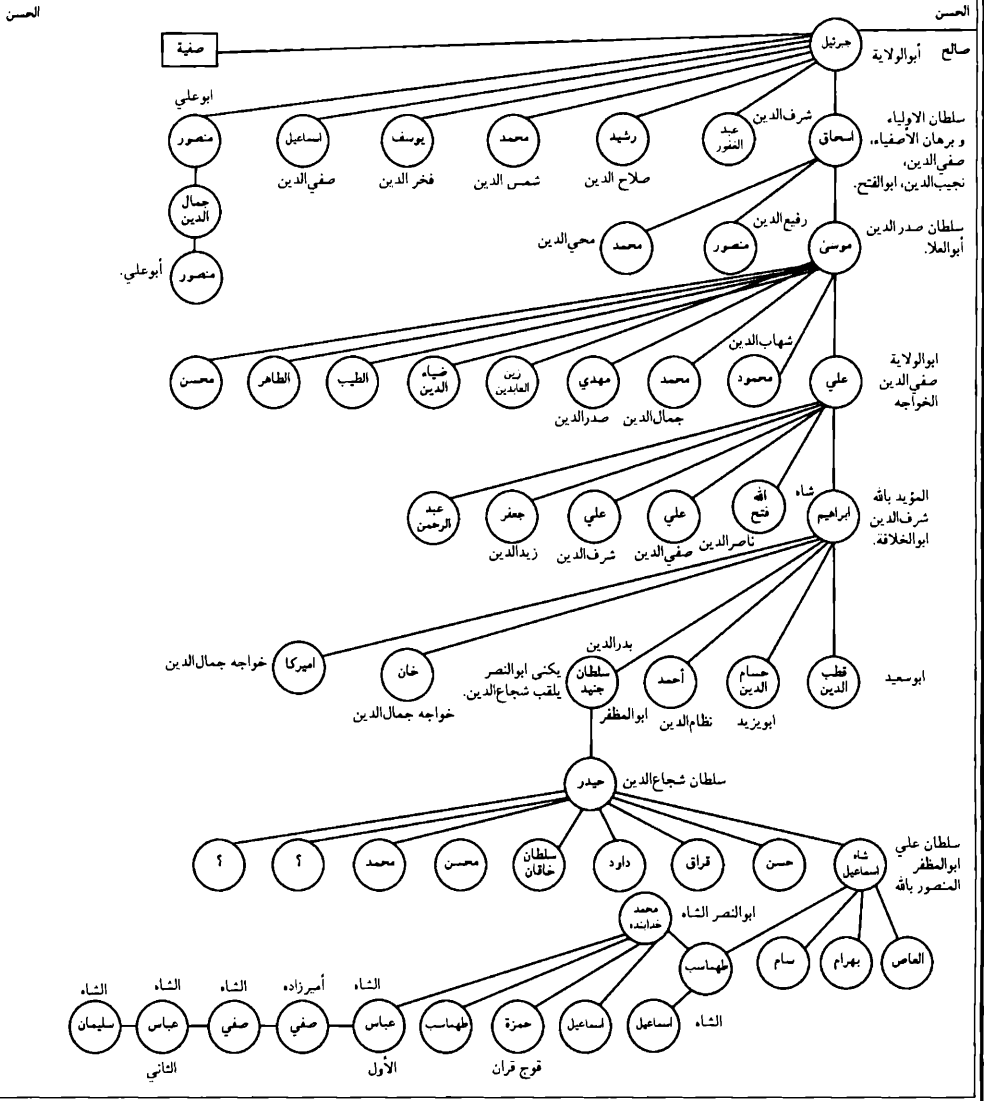

عقب محمد بن موسى الأصم بن زيد النار بن الامام موسى الكاظم عليه السلام .

الامام علي الرضا	الامام علي الرضا
محمد العابد	محمد العابد
ابراهيم المرتضى	ابراهيم المرتضى
جعفر الخواري	جعفر الخواري
عبدالله الموكلائي	عبدالله الموكلائي

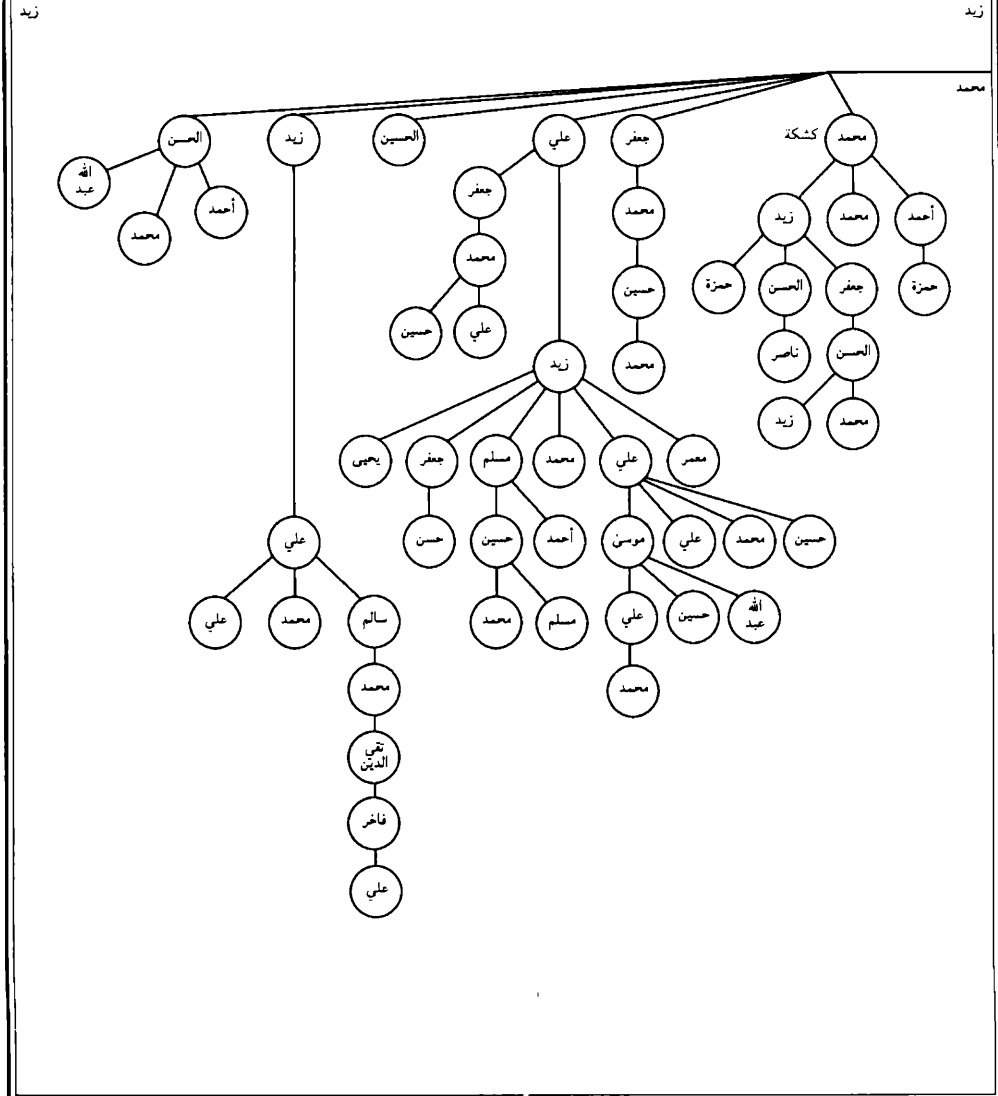

عقب عبدالله العوكلاني بن الامام موسى الكاظم عليه السلام .

الامام علي الرضا محمد العابد

محمد العابد

ابراهيم المرتضى

جعفر الخوارزمي

عبدالله العوكلاني

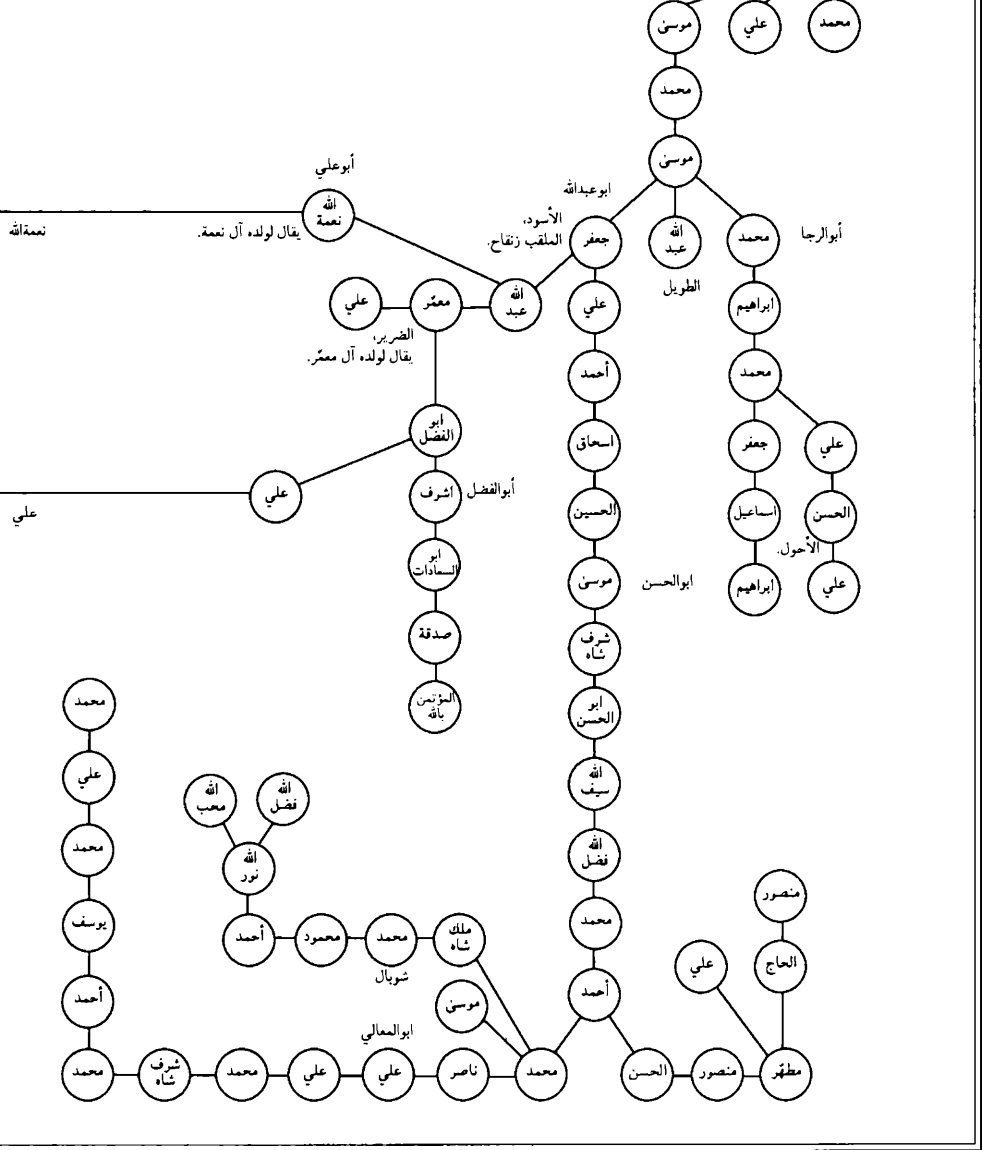

تابع / عقب عبد الله الموكلائي بن الامام موسى الكاظم عليه السلام .

الامام علي الرضا محمد علي الرضا

محمد العابد محمد العابد

ابراهيم المرتضى ابراهيم المرتضى

جعفر الخوارزي جعفر الخوارزي

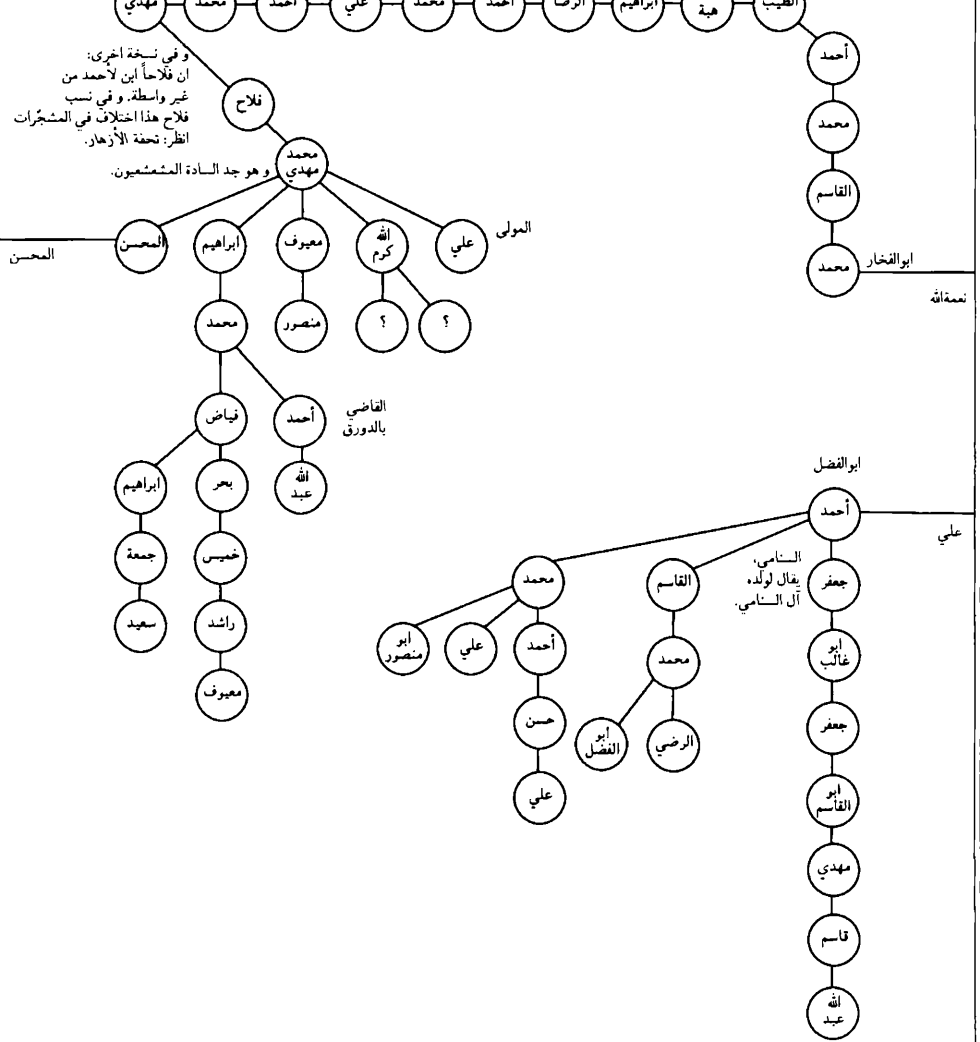

تابع / عقب عبدالله الموكلاني بن الامام موسى الكاظم عليه السلام .

الامام علي الرضا	محمد العابد
محمد العابد	ابراهيم المرتضى
ابراهيم المرتضى	جعفر الخواريزي
جعفر الخواريزي	حيدر

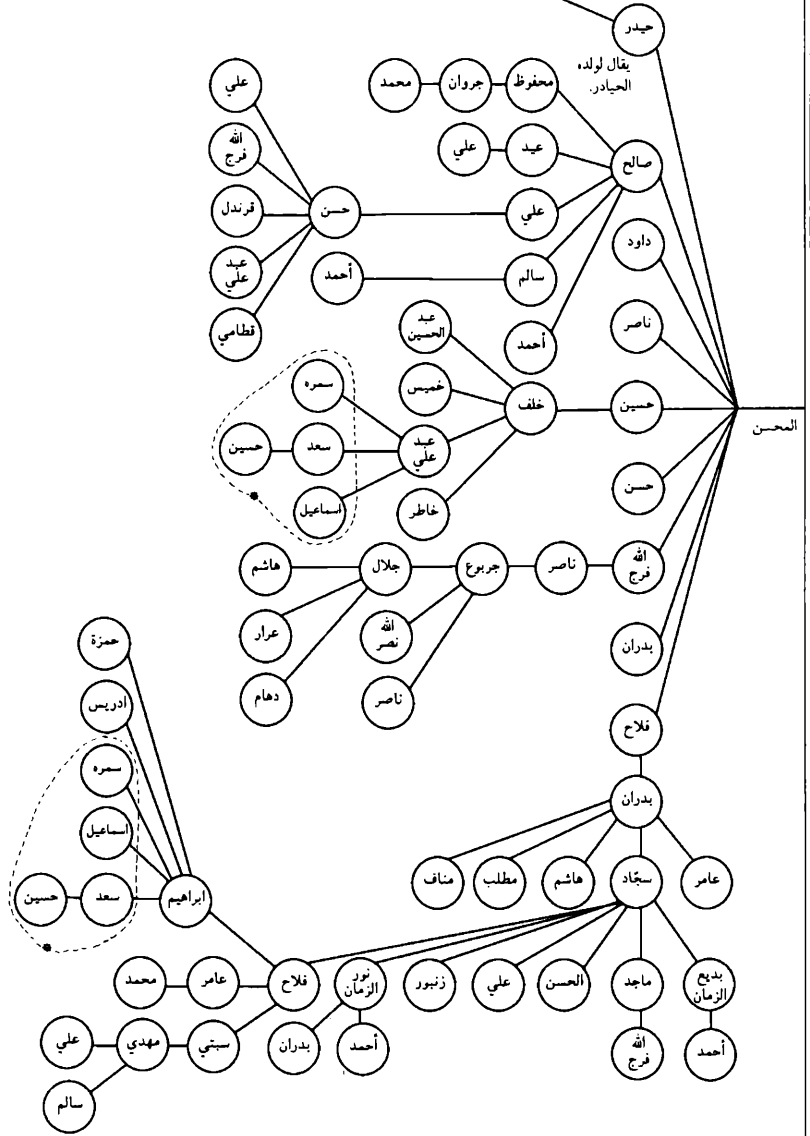

* انظر التكرار

تابع / عقب عبداً الله الموكلاني بن الامام موسى الكاظم عليه السلام .

الامام علي الرضا الامام علي الرضا

محمد العابد محمد العابد

ابراهيم المرتضى ابراهيم المرتضى

جعفر الخوارزمي جعفر الخوارزمي

خلف مطلب

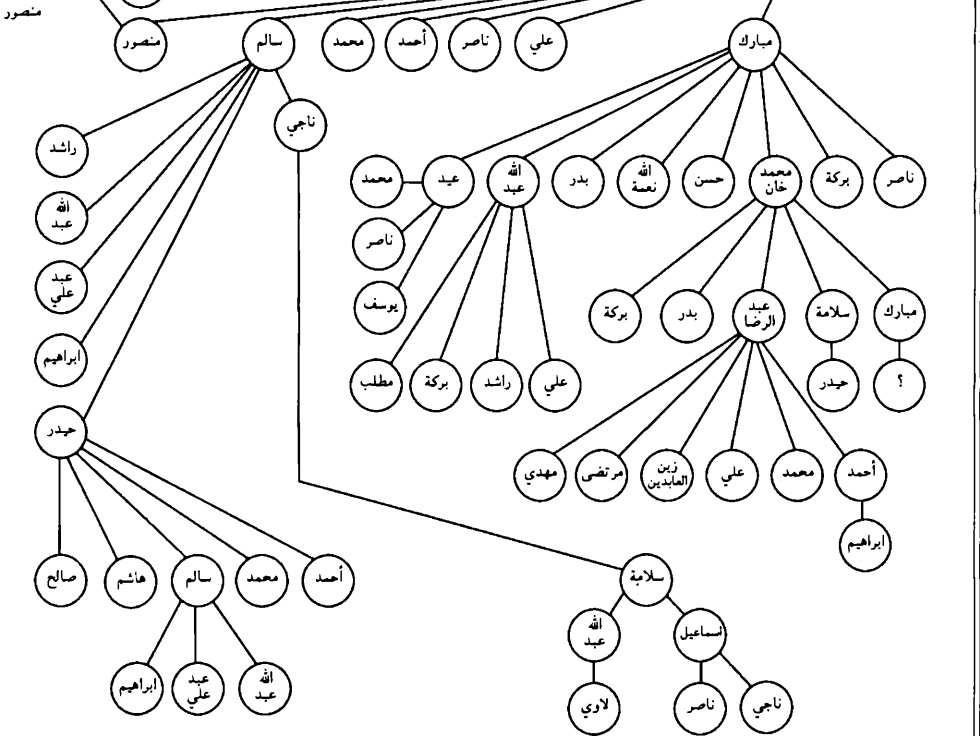

تابع / عقب عبدالله الموكلائي بن الامام موسى الكاظم عليه السلام.

الامام علي الرضا	الامام علي الرضا
محمد العابد	محمد العابد
ابراهيم المرتضى	ابراهيم المرتضى
جعفر الخوارى	جعفر الخوارى

خلف منصور

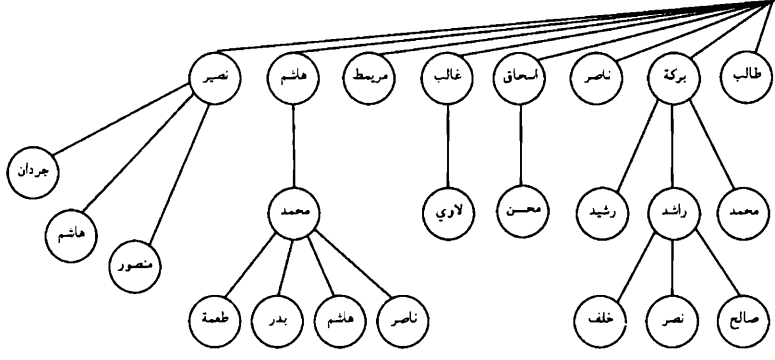

تابع / عقب عبد الله الموكلاني بن الامام موسى الكاظم عليه السلام .

الامام علي الرضا	الامام علي الرضا
محمد العابد	محمد العابد
ابراهيم المرتضى	ابراهيم المرتضى
جعفر الخوارزي	جعفر الخوارزي

خلف

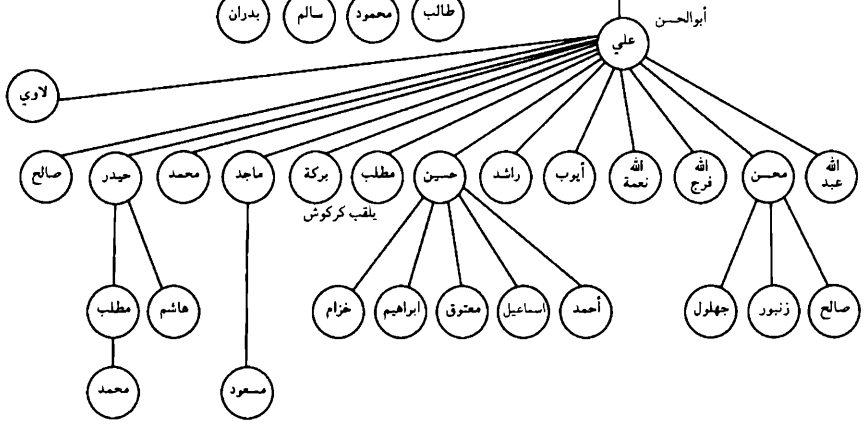
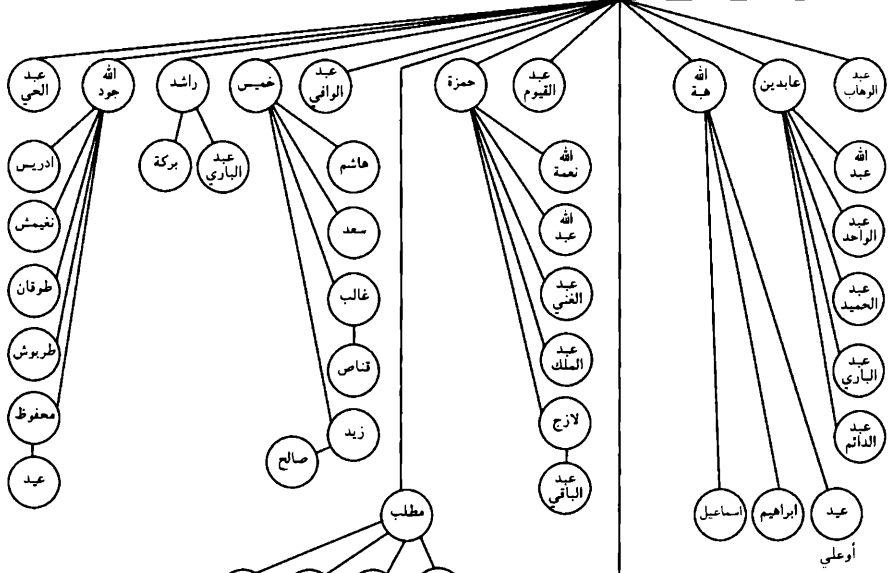

عقب جعفر الخواري بن الامام موسى الكاظم عليه السلام .

الامام علي الرضا محمد العابد

محمد العابد

ابراهيم المرتضى جعفر الخواري

علي الخواري

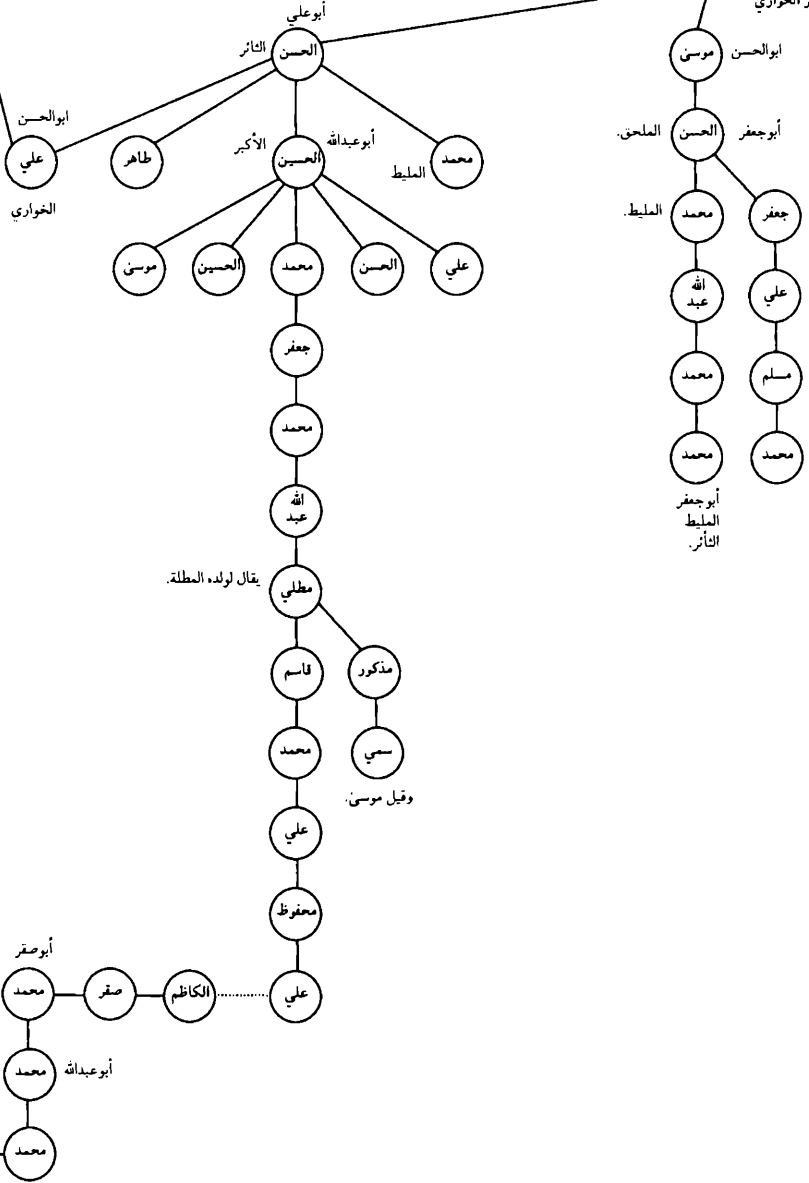

يقال لولده المطلة.

وقيل موسى.

عقب عبدالله بن علي الخواري بن الحسن الثائر بن جعفر الخواري بن الامام موسى الكاظم عليه السلام .

الامام علي الرضا

الامام علي الرضا

محمد العابد

محمد العابد

ابراهيم المرتضى

ابراهيم المرتضى

موسى

موسى

ادريس

ادريس

عبدالله

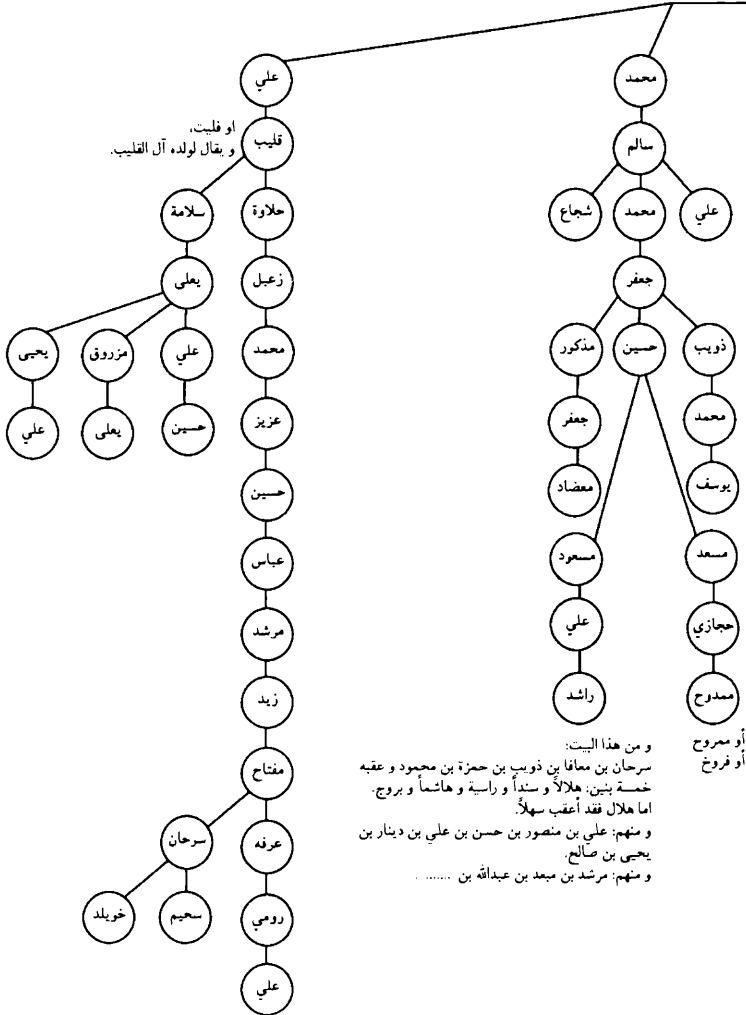

عقب ادريس بن علي الخواري بن الحسن الثائر بن جعفر الخواري بن الامام موسى الكاظم عليه السلام .

الامام علي الرضا

الامام علي الرضا

محمد العابد

محمد العابد

ابراهيم المرتضى

ابراهيم المرتضى

موسى

موسى

علي

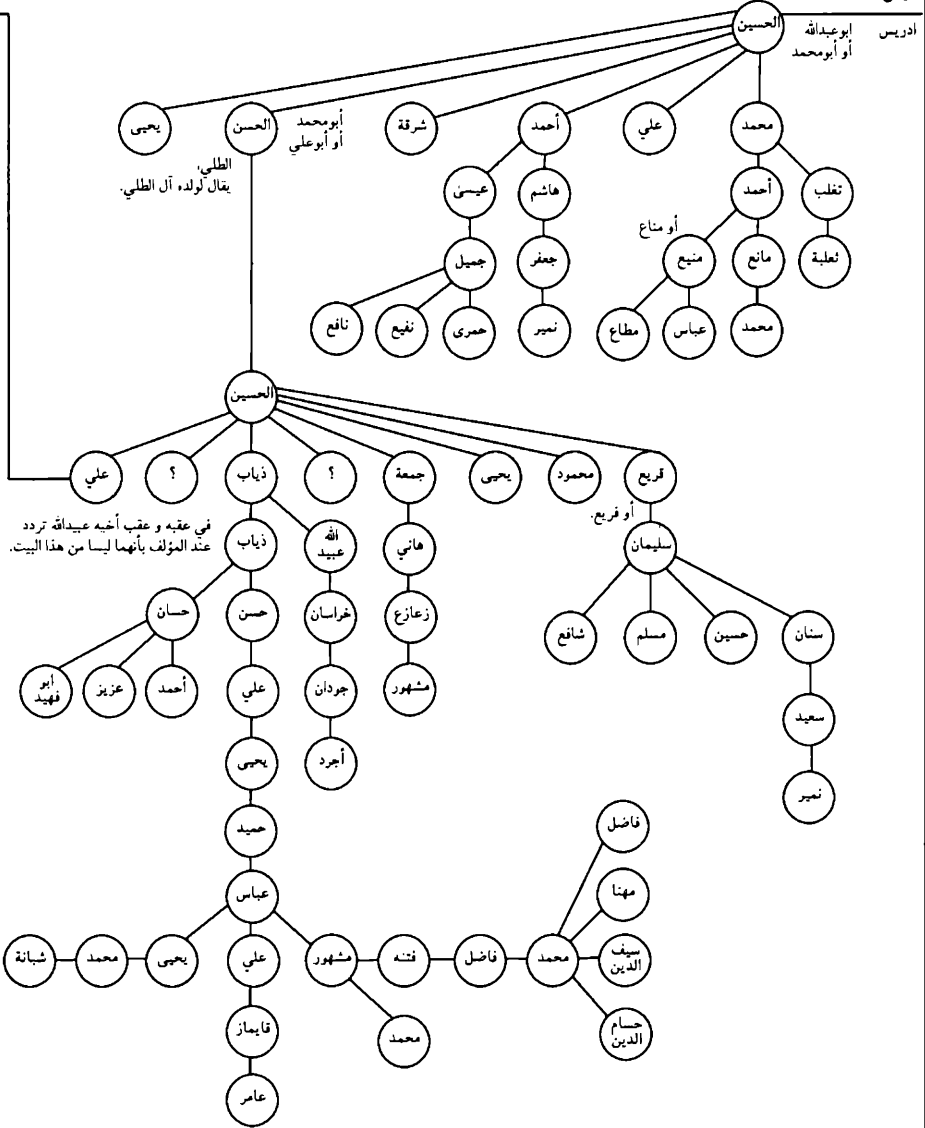

عقب موسى بن علي الخواري بن الحسن الثائر بن جعفر الخواري بن الامام موسى الكاظم عليه السلام .

الامام علي الرضا محمد العابد

الامام علي الرضا محمد العابد

ابراهيم المرتضى ابراهيم المرتضى

موسى حسين

فاتك

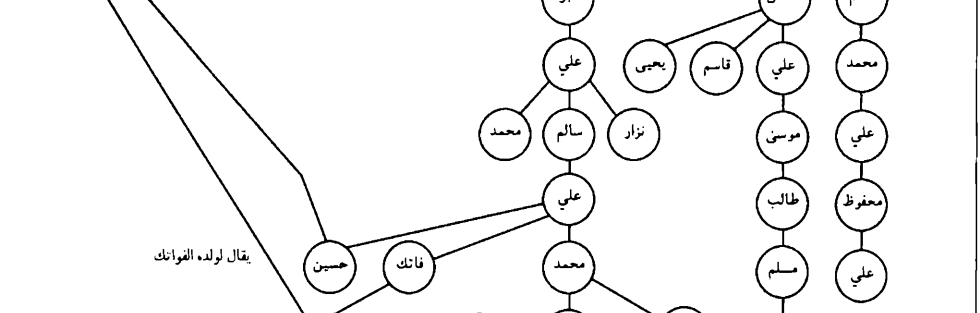

يقال لولده آل حسن.

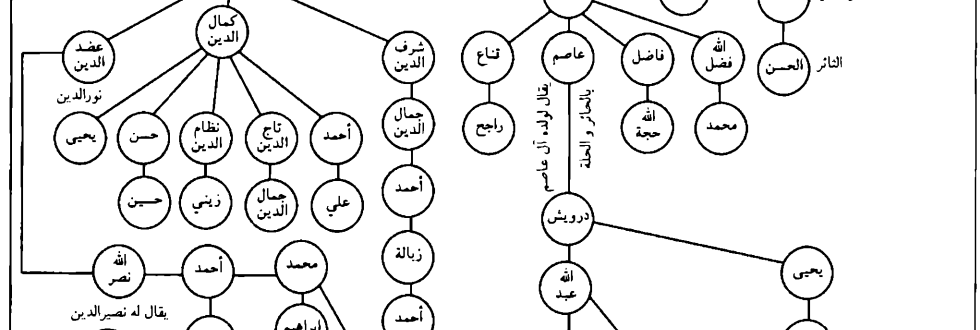

يقال له نصير الدين

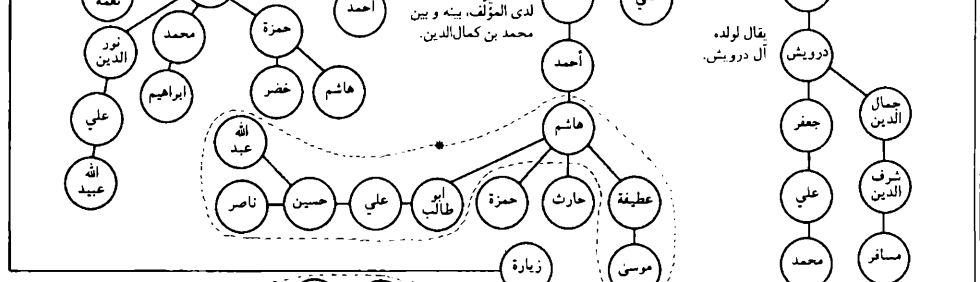

يقال لولده آل درويش.

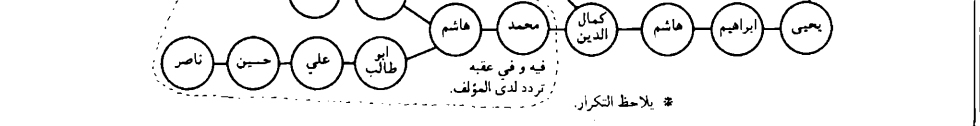

يقال لولده آل درويش.

* يلاحظ التكرار.

عقب فاتك بن علي بن سالم بن علي بن صبرة بن موسى بن علي الخواري بن الحسن الثائر بن جعفر الخواري بن الامام موسى الكاظم عليه السلام .

الامام علي الرضا

الامام علي الرضا

محمد العابد

محمد العابد

ابراهيم المرتضى

ابراهيم المرتضى

حسين

حسين

فاتك بن هاشم

فاتك

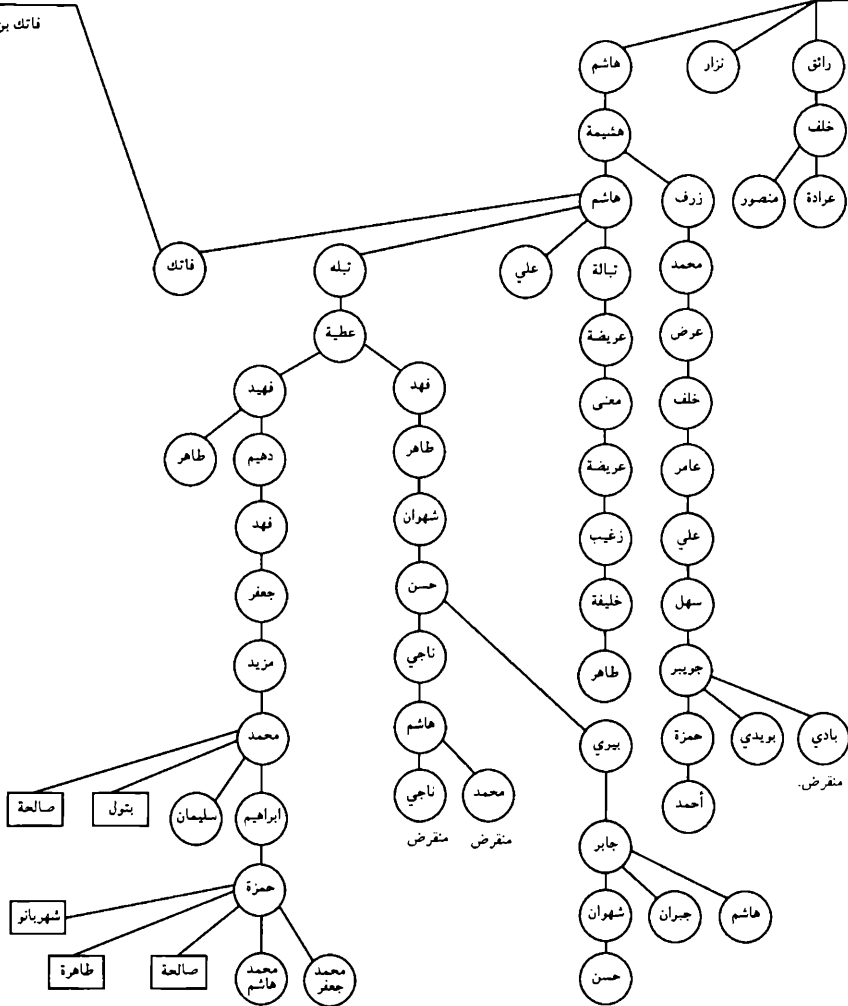

تم عقبه تردد لدى المؤلف بين أن يكون رائق بن فاتك هذا أو ابن فاتك بن هاشم بن هشيمة بن هاشم بن فاتك !!

منقرض.

منقرض منقرض

تابع / عقب فاتك بن هاشم بن هشيمة بن هاشم بن فاتك بن علي بن سالم بن صبرة بن موسى بن علي الخواري ...

الامام علي الرضا

محمد العابد

محمد العابد

ابراهيم المرتضى

حسين

خلف

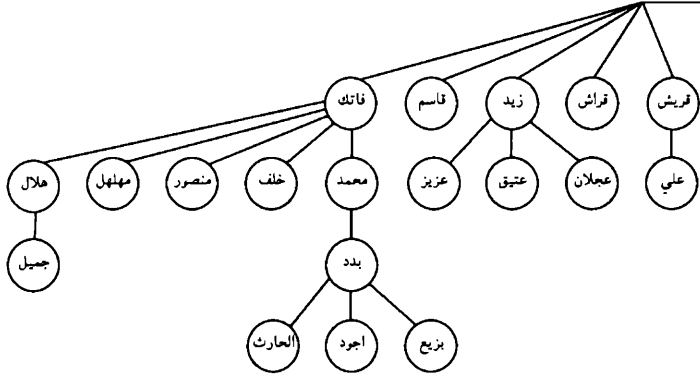

عقب حسين بن علي بن سالم بن علي بن صبرة بن موسى بن علي الخواري ...

الامام علي الرضا	الامام علي الرضا
محمد العابد	محمد العابد
ابراهيم المرتضى	ابراهيم المرتضى

حسين

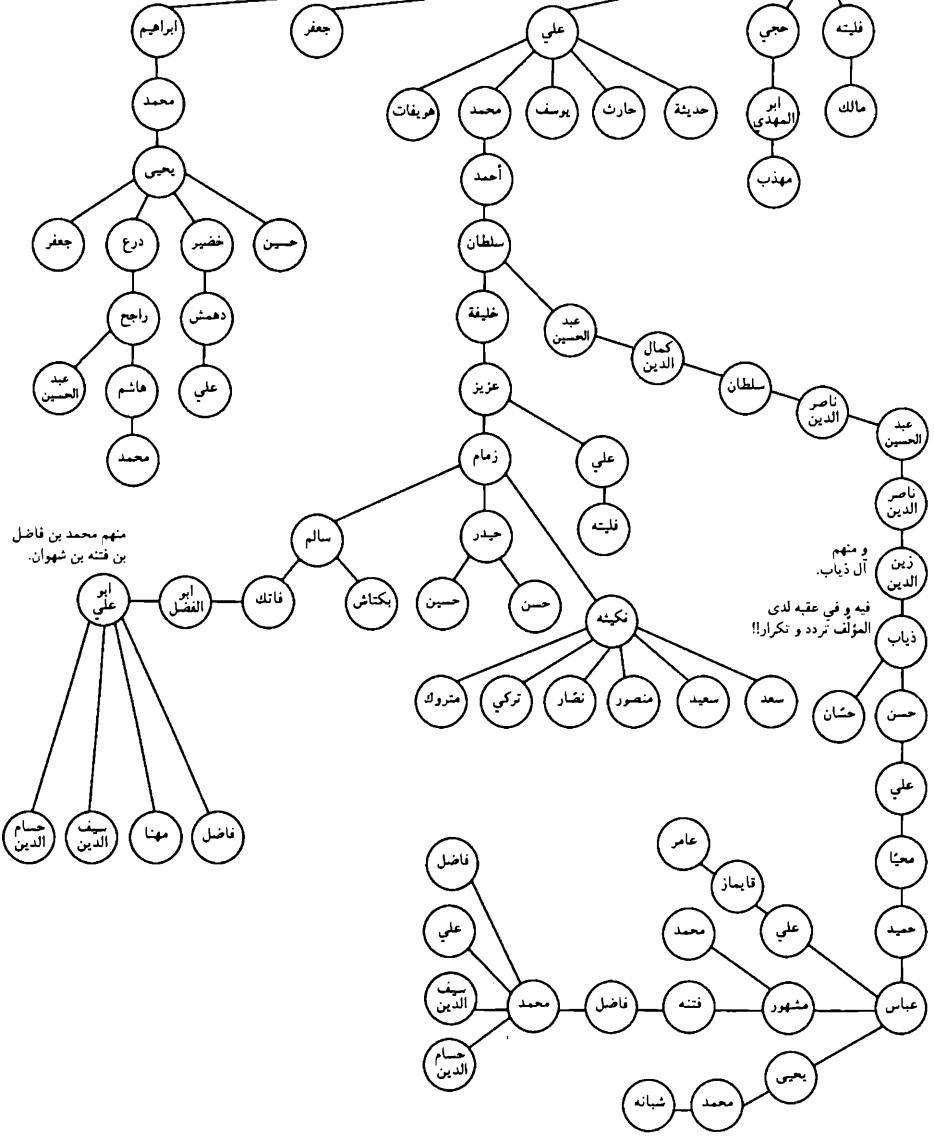

و منهم آل ذياب. فيه و في عقبه لدى المؤلف تردد و تكرار!!

عقب ابراهيم المرتضى بن الامام موسى الكاظم عليه السلام .

الامام علي الرضا

الامام علي الرضا

محمد العابد

محمد العابد

موسى

ابراهيم المرتضى

اسماعيل

ابو ابراهيم

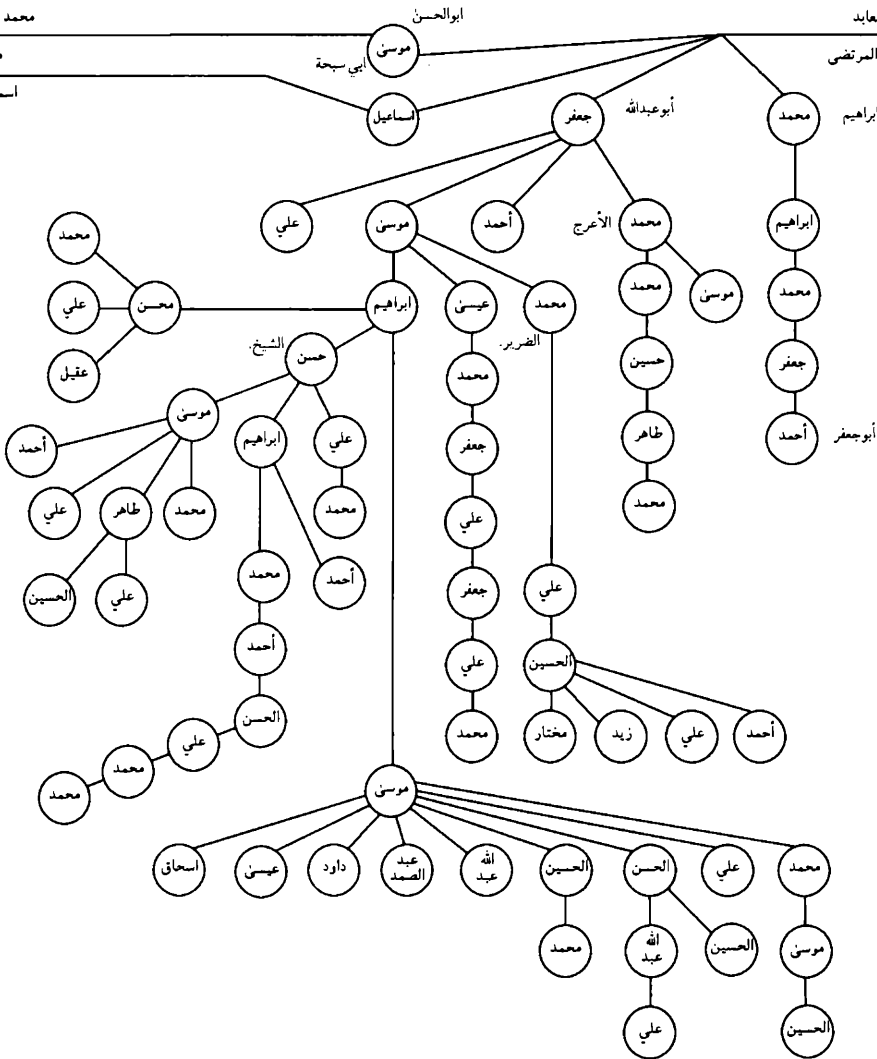

عقب موسى أبي سبحة بن ابراهيم المرتضى بن الامام موسى الكاظم عليه السلام .

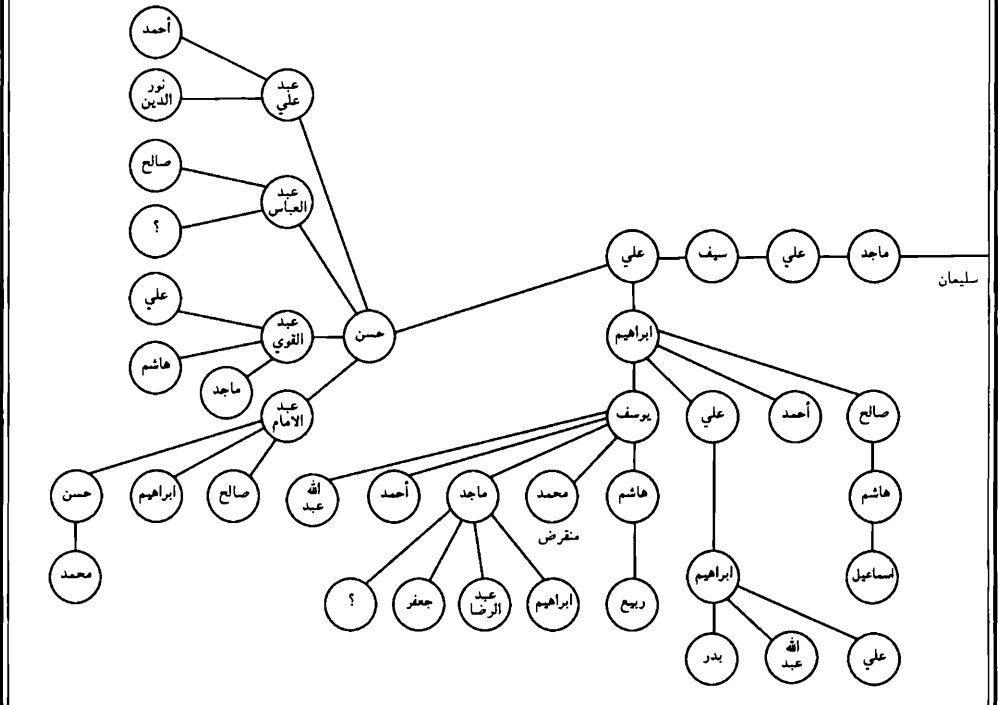
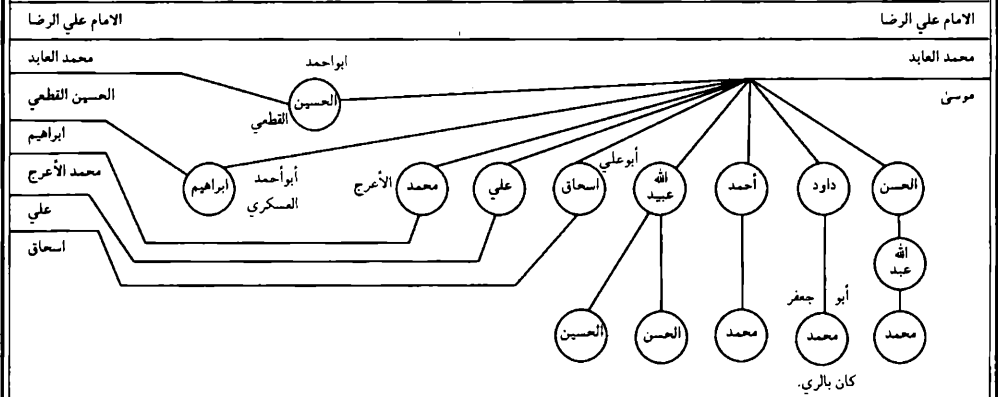

عقب اسحاق بن موسى أبي سبحة بن ابراهيم المرتضى بن الامام موسى الكاظم عليه السلام.

الامام علي الرضا	الامام علي الرضا
محمد العابد	محمد العابد
الحسين القطعي	الحسين القطعي
ابراهيم	ابراهيم
محمد الأعرج	محمد الأعرج

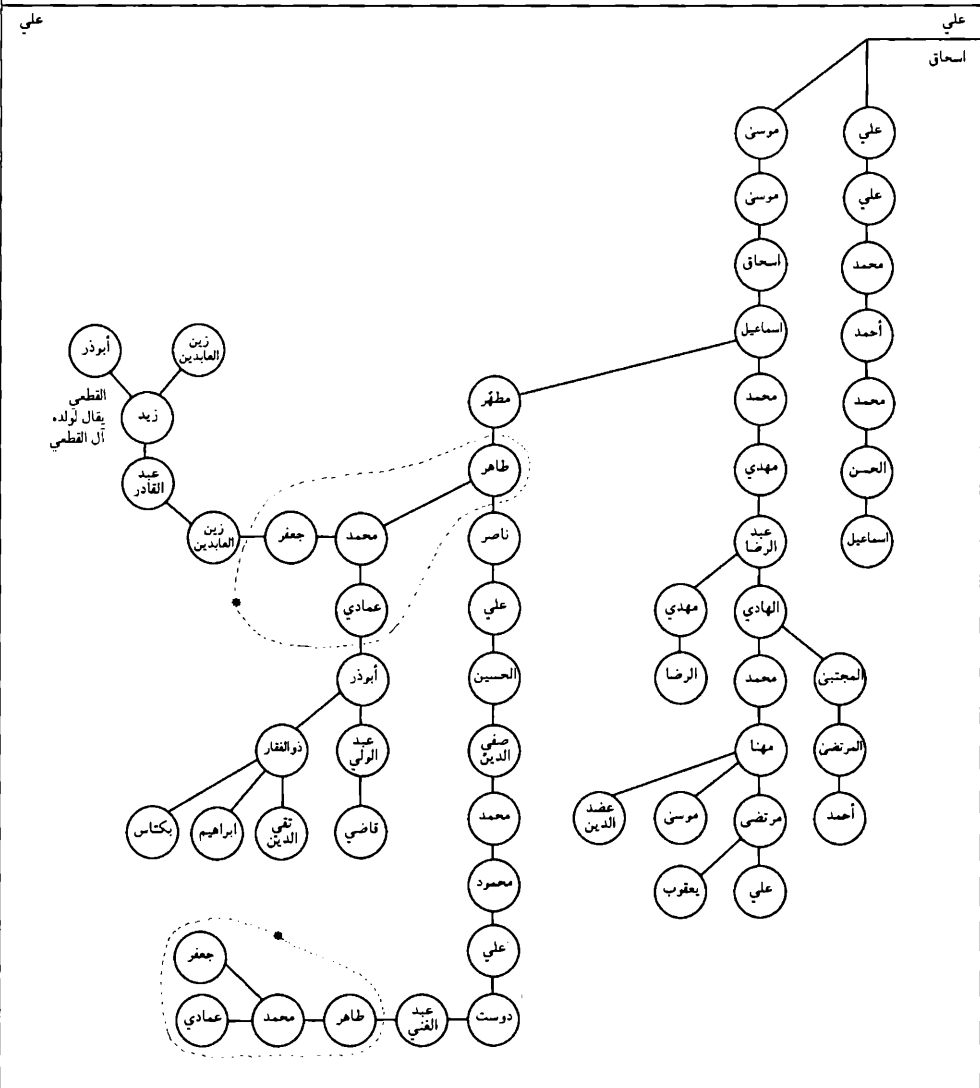

* يلاحظ التكرار.

عقب علي بن موسى أبي سبحة بن ابراهيم المرتضى بن الامام موسى الكاظم عليه السلام .

الامام علي الرضا	محمد العابد
الحسين القطعي	ابراهيم
محمد الأعرج	محمد الأعرج

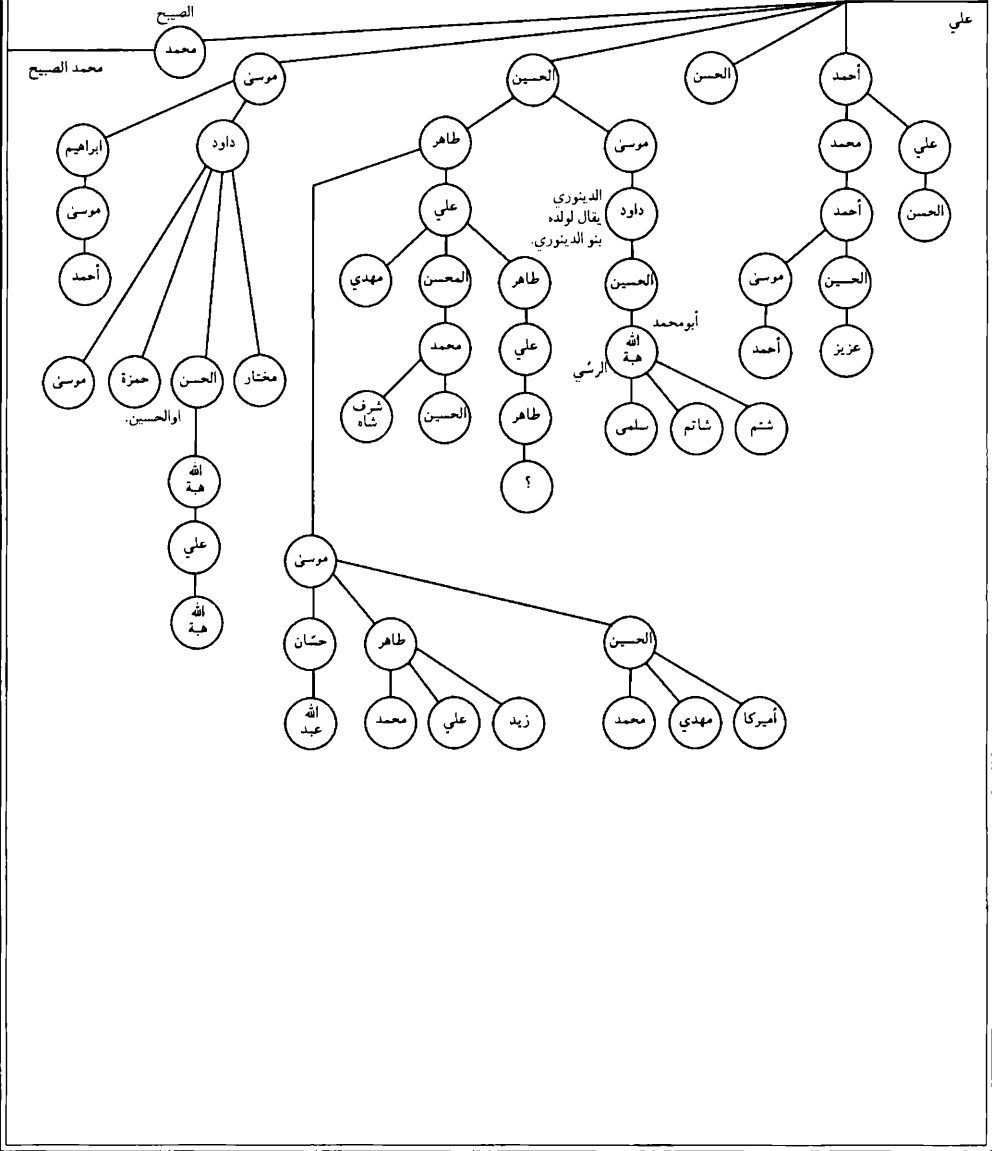

عقب محمد الأعرج بن موسى أبي سبحة بن ابراهيم المرتضى بن الامام موسى الكاظم عليه السلام .

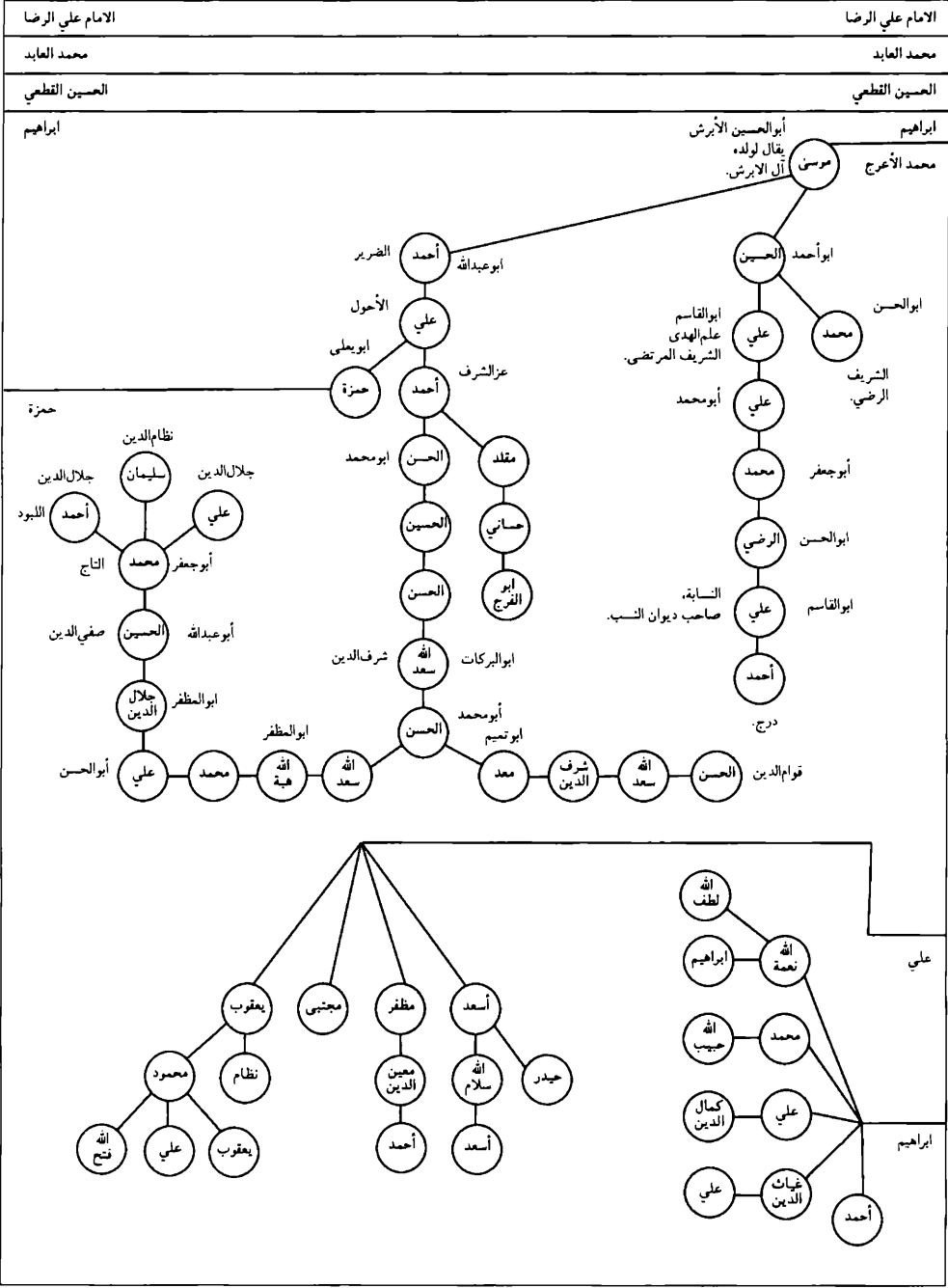

عقب حمزة بن علي بن أحمد بن موسى الأبرش بن محمد الأعرج بن موسى أبي سبحة
بن إبراهيم المرتضى بن الامام موسى الكاظم ؑ

الامام علي الرضا

الامام علي الرضا

محمد العابد

محمد العابد

الحسين القطعي

الحسين القطعي

ابراهيم

ابراهيم

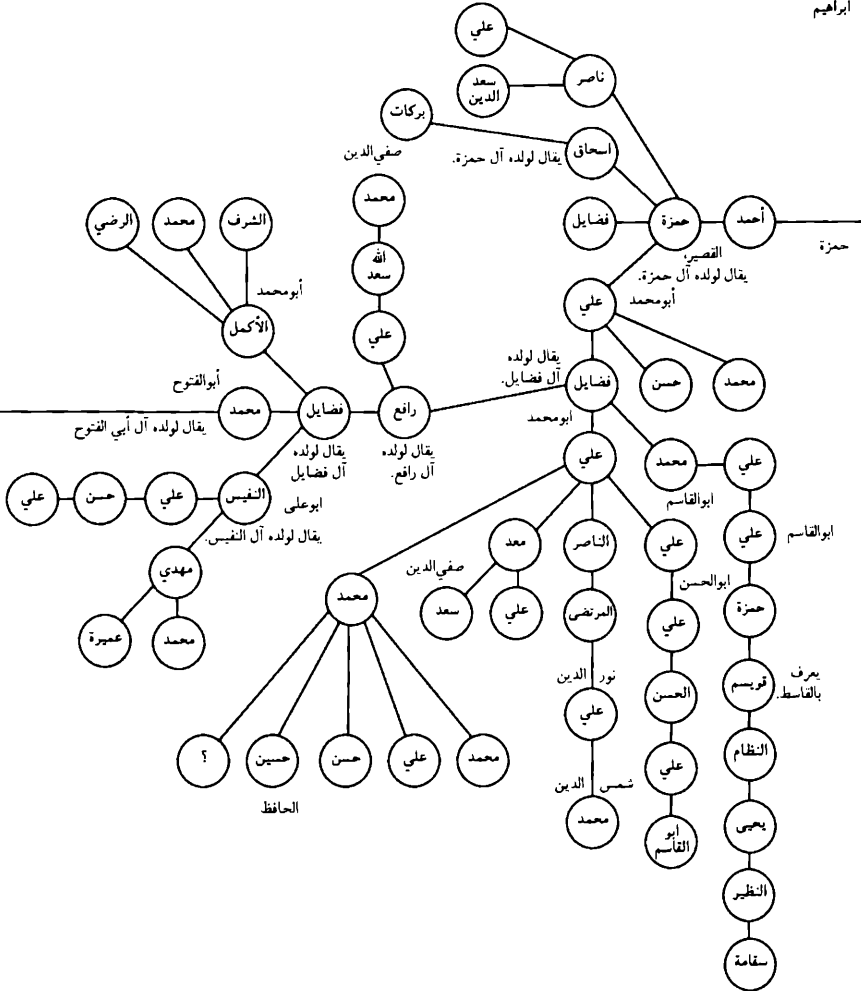

يتبع / عقب حمزة بن علي بن أحمد بن موسى الأبرش بن محمد الأعرج بن موسى أبي سبحة ...

الامام علي الرضا

الامام علي الرضا

محمد العابد

محمد العابد

الحسين القطعي

الحسين القطعي

ابراهيم

ابراهيم

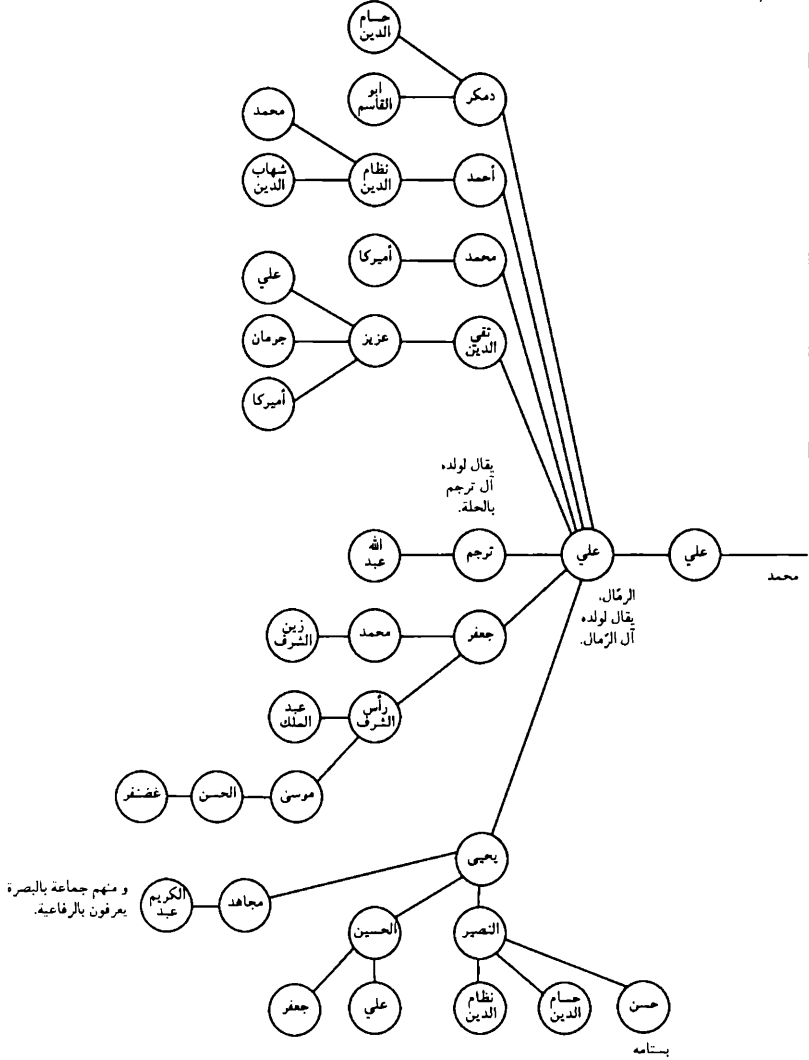

عقب محمد و موسى و أحمد المحل بنو الحسين بن ابراهيم العسكري بن موسى
أبي سبحة بن ابراهيم المرتضى بن الامام موسى الكاظم عليه السلام .

الامام علي الرضا

الامام علي الرضا

محمد العابد

محمد العابد

الحسين القطعي

الحسين القطعي

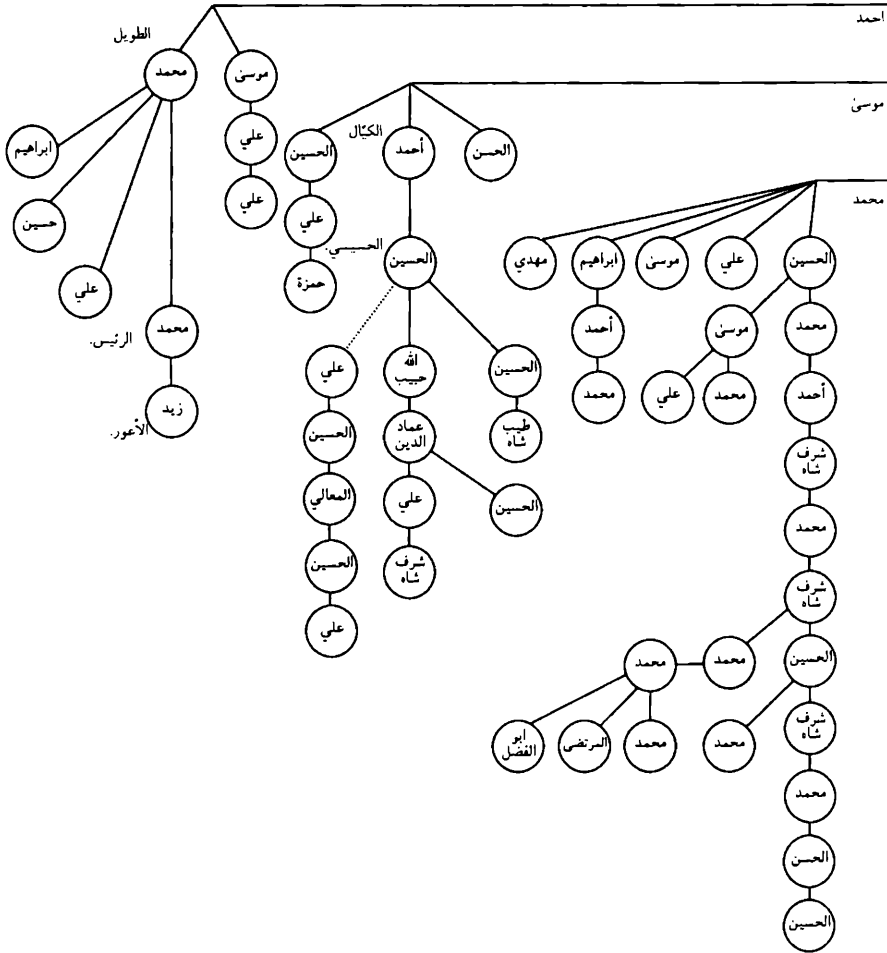

عقب الحسين القطعي بن موسى أبي سبيحة بن ابراهيم المرتضى بن الامام موسى الكاظم عليه السلام .

الامام علي الرضا

الامام علي الرضا

محمد العابد

محمد العابد

محمد المحدث

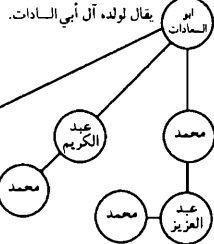
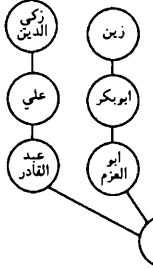
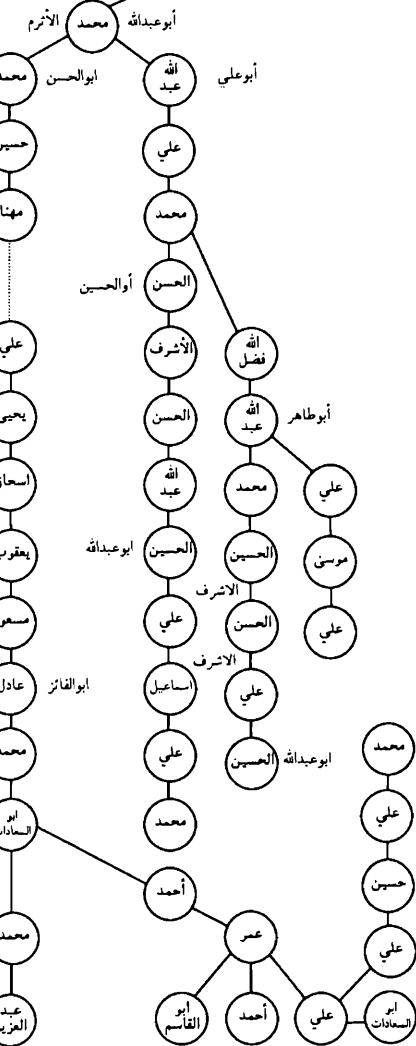
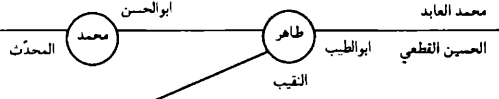

يقال لولده آل عادل بالمدينة المنورة.

يقال لولده آل أبي السادات.

عقب محمد المحدث بن أبي الطيب طاهر النقيب بن الحسين القطعي بن موسى أبي سبحة بن ابراهيم المرتضى ...

الامام علي الرضا

الامام علي الرضا

محمد العابد

محمد العابد

محمد المحدث

محمد

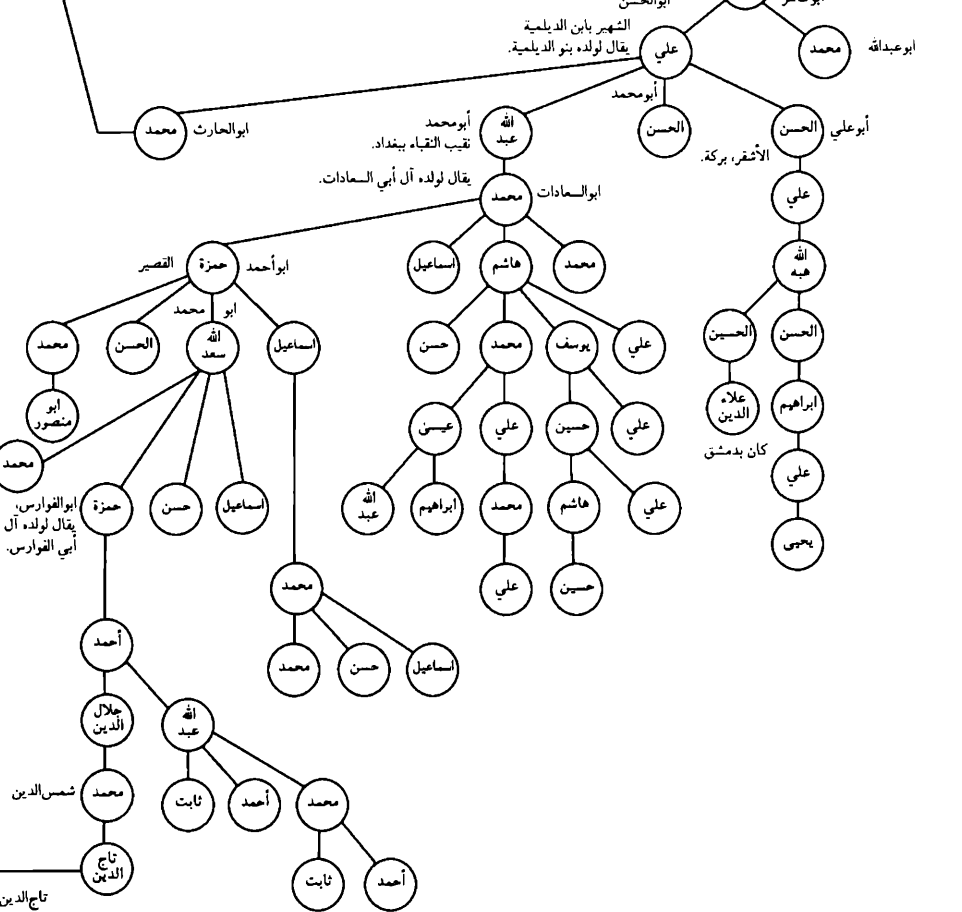

عقب محمد بن علي بن عبدالله بن محمد المحدث بن أبي الطيب طاهر النقيب
بن الحسين القطعي بن موسى أبي سحرة بن ابراهيم المرتضى ...

الامام علي الرضا

الامام علي الرضا

محمد العابد

محمد العابد

عبدالله

محمد

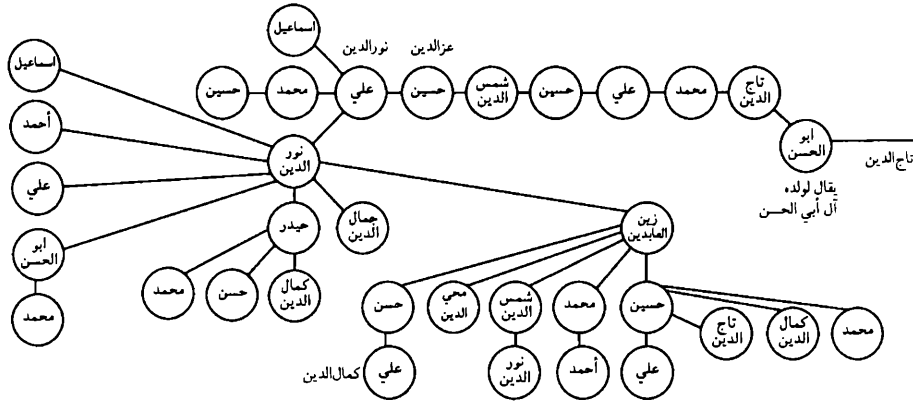
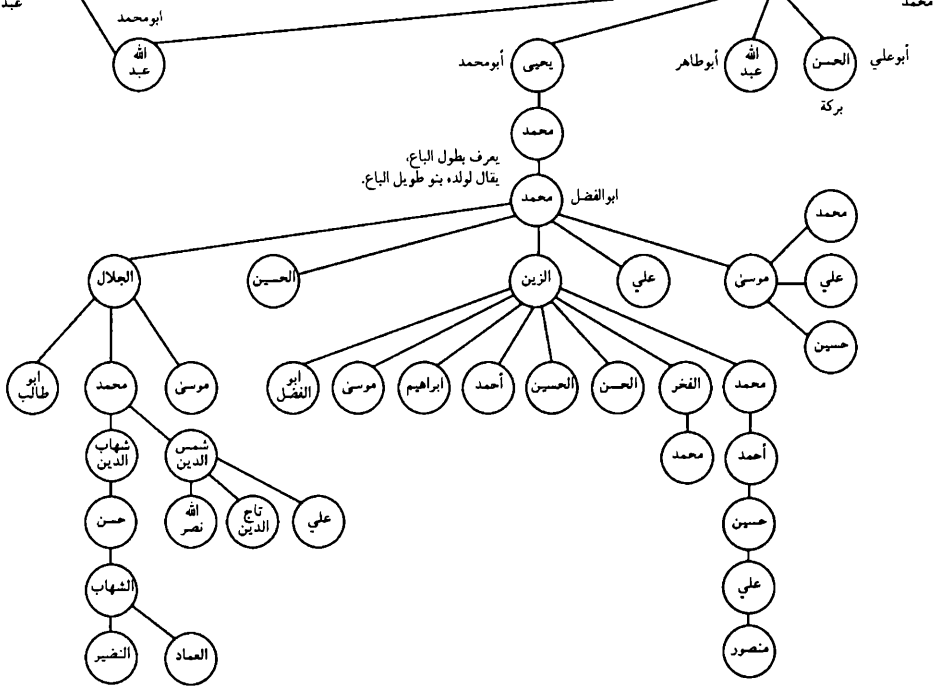

عقب علي الحائري بن عبد الله بن محمد بن علي بن عبد الله بن محمد المحدث بن أبي الطيب طاهر النقيب ...

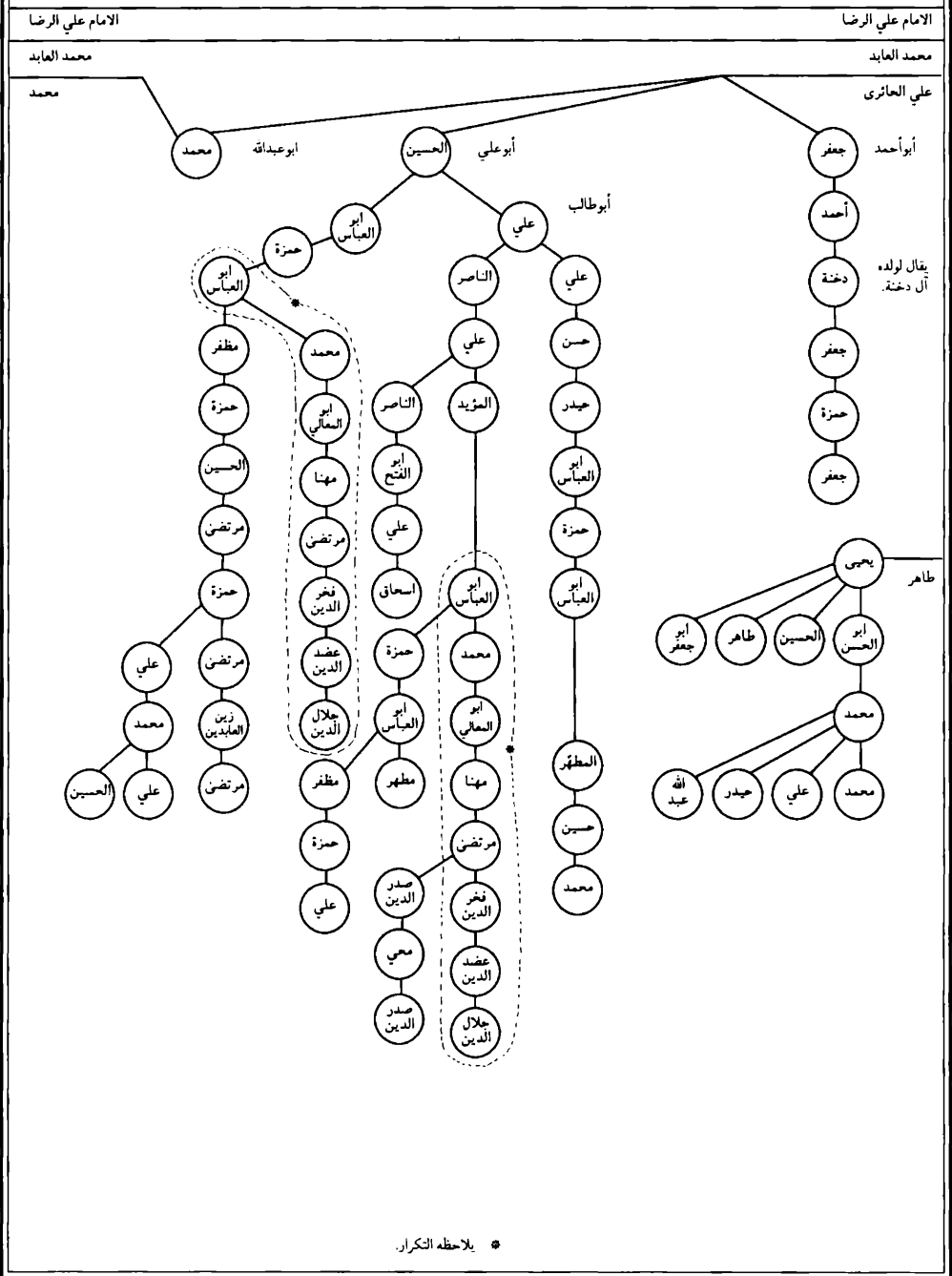

عقب محمد بن علي الحائري بن عبدالله بن محمد بن علي بن عبدالله بن محمد المحدث بن أبي الطيب طاهر النقيب ...

الامام علي الرضا

الامام علي الرضا

محمد العابد

محمد العابد

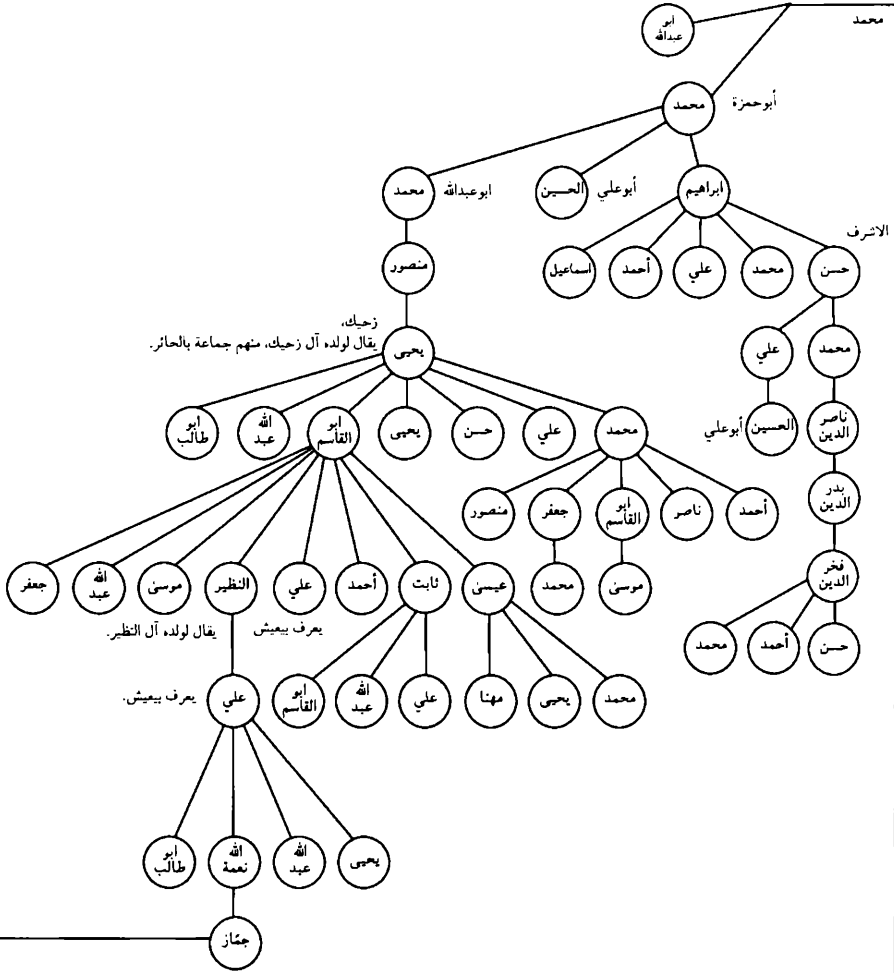

جهاز

عقب جمّاز بن نعمه الله بن علي بن النظير بن أبي القاسم بن يحيى بن منصور بن محمد بن محمد بن محمد بن علي الحائري ...

الامام علي الرضا

الامام علي الرضا

محمد العابد

محمد العابد

يقال لولده آل ادريس بالحائر.

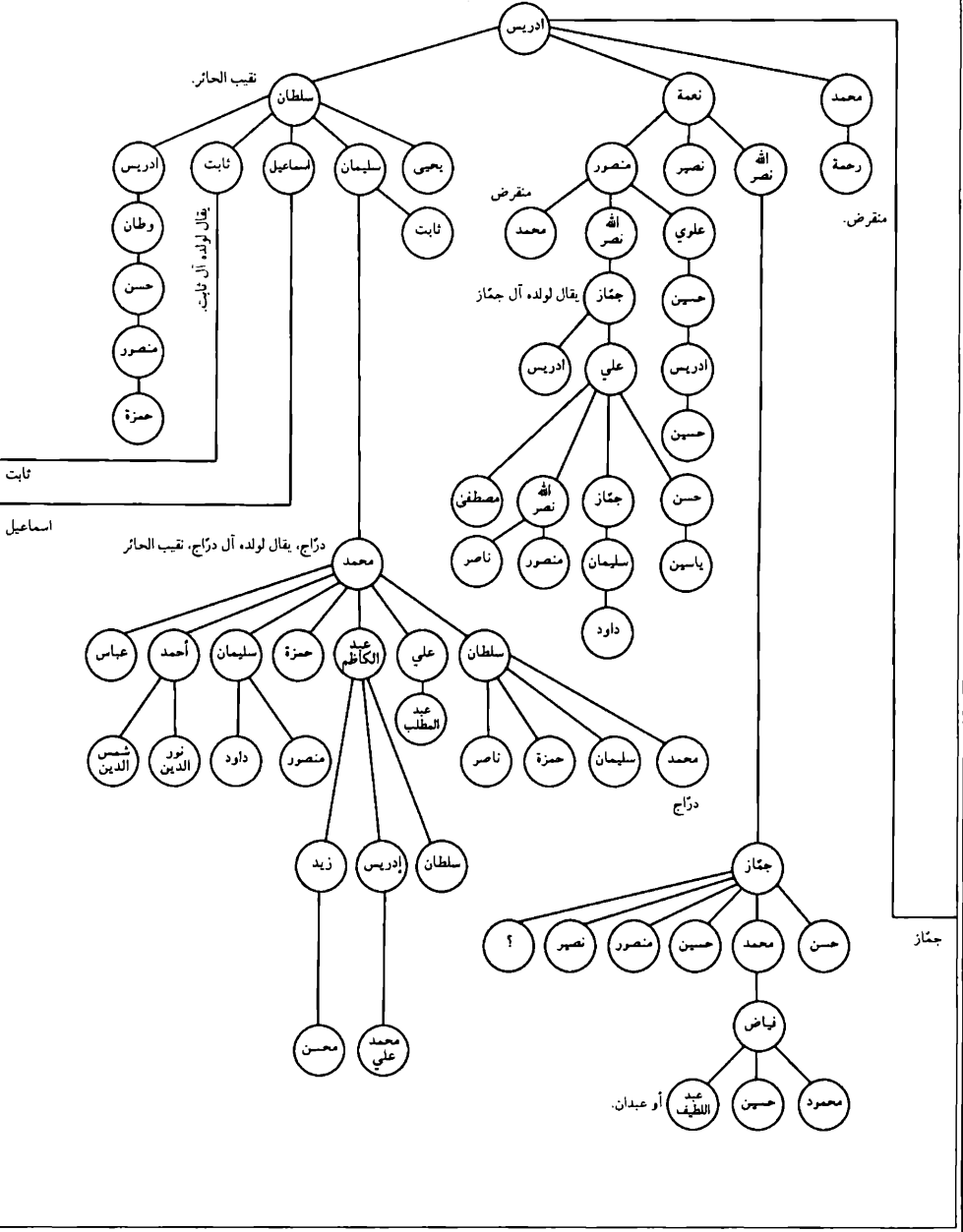

ثابت

اسماعيل

جمّاز

عقب ثابت و اسماعيل إبنى سلطان بن ادريس بن جَمَاز بن نعمة الله بن علي بن النظير بن أبي القاسم بن يحيى ...

الامام علي الرضا

الامام علي الرضا

محمد العابد

محمد العابد

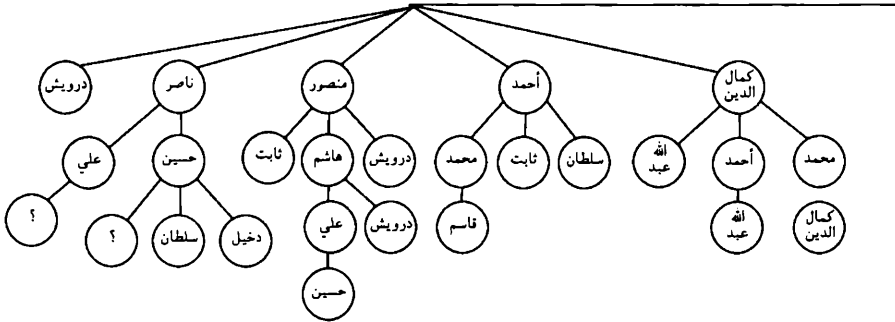

ثابت

اسماعيل

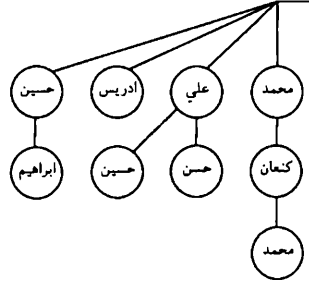

تابع / عقب محمد العابد بن الامام موسى الكاظم عليه السلام .

الامام علي الرضا

الامام علي الرضا

محمد الحائري

محمد العابد

أحمد

أحمد

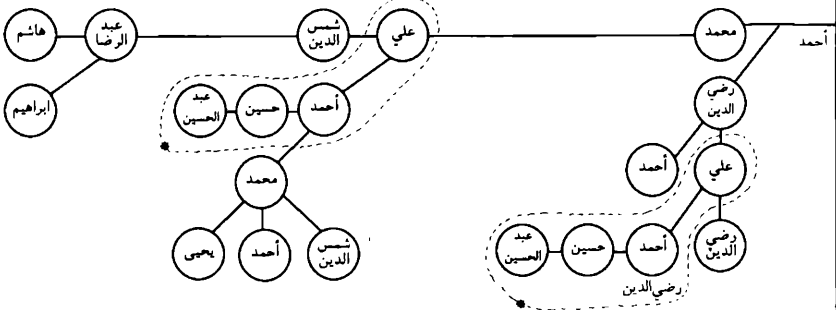
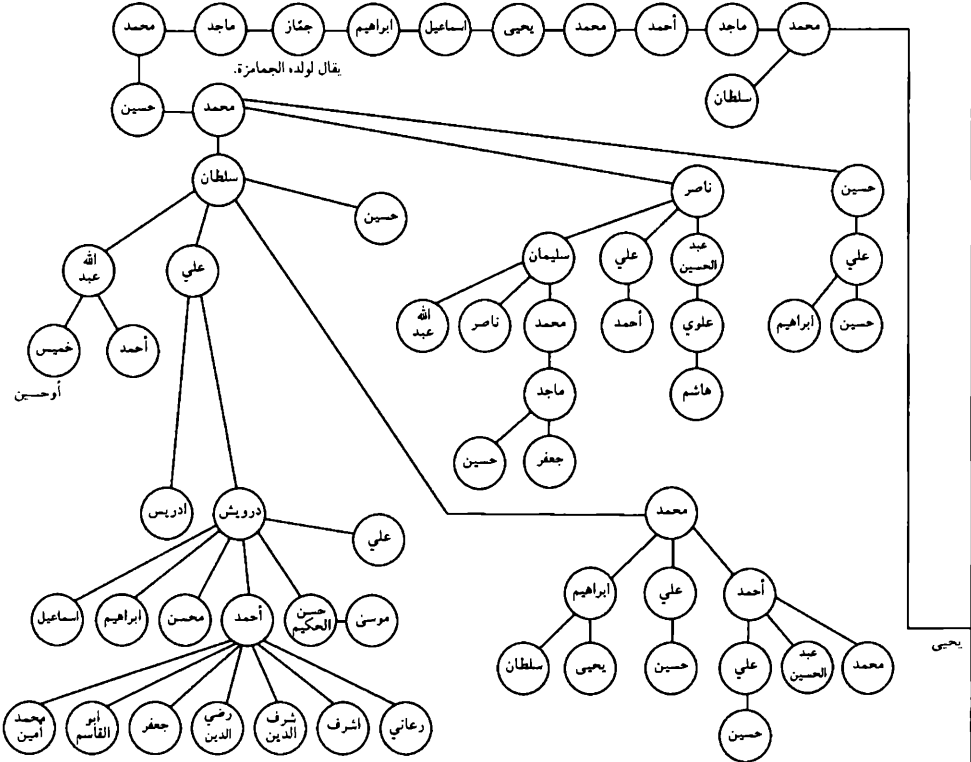

• يلاحظ التكرار.

عقب أحمد بن محمد بن أحمد بن إبراهيم الضرير المجاب بن محمد العابد بن الامام موسى الكاظم عليه السلام .

الامام علي الرضا

الامام علي الرضا

محمد العاتري

محمد العاتري

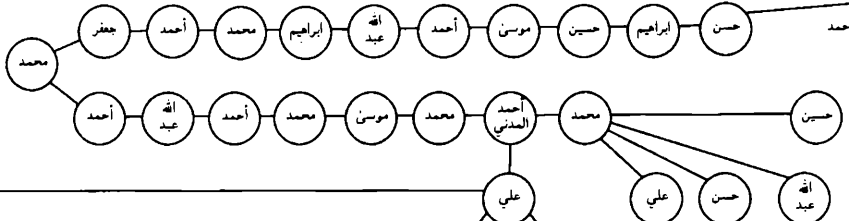

السيبي، يقال لولده آل السيبي.

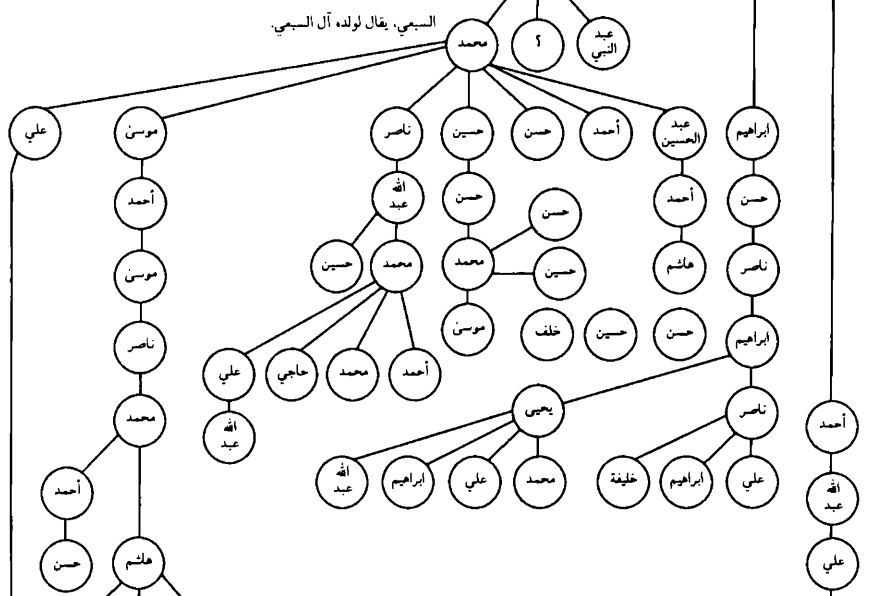

التونوي، يقال لولده آل التونوي.

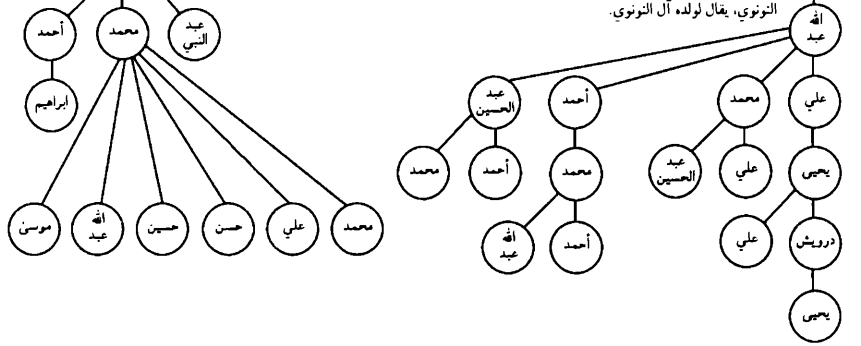

علي بن أحمد

علي بن محمد

تابع / عقب أحمد بن محمد بن أحمد بن إبراهيم الضرير المجاب بن محمد العابد بن الامام موسى الكاظم عليه السلام .

الامام علي الرضا
محمد العائزي

الامام علي الرضا
محمد العائزي

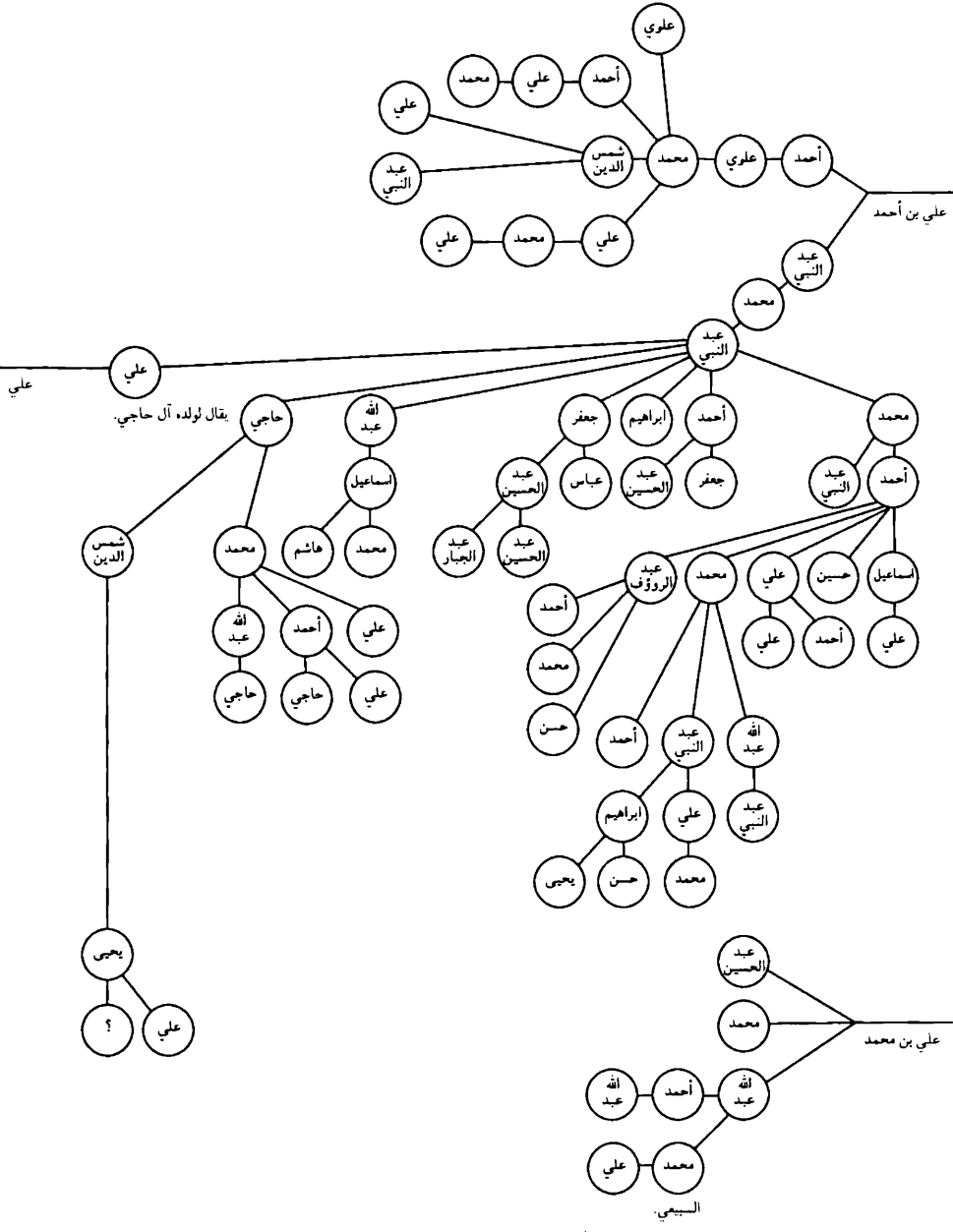

عقب أبي فويرة علي المحدث بن أحمد بن الحسن بن محمد الحائري بن ابراهيم الضريير
 المجاب بن محمد العابد بن الامام موسى الكاظم عليه السلام.

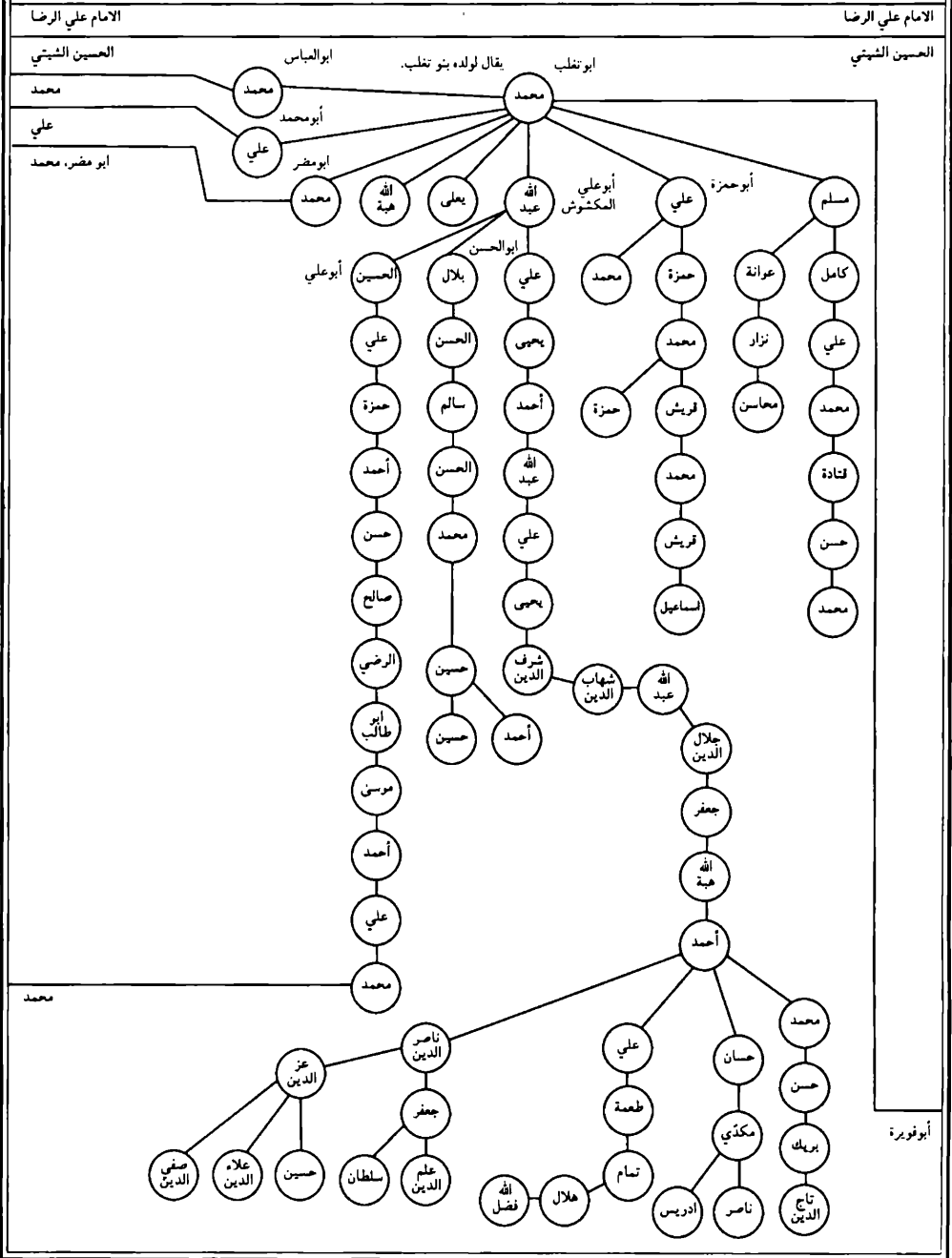

عقب أبو مضر محمد بن أبي تغلب محمد بن أبي فويرة علي المحدث بن أحمد بن الحسن بن محمد الحائري ...

الامام علي الرضا

الامام علي الرضا

الحسين الشيعي

الحسين الشيعي

محمد

محمد

علي

علي

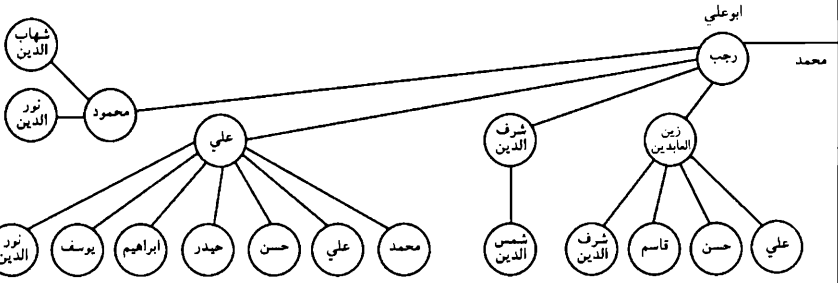
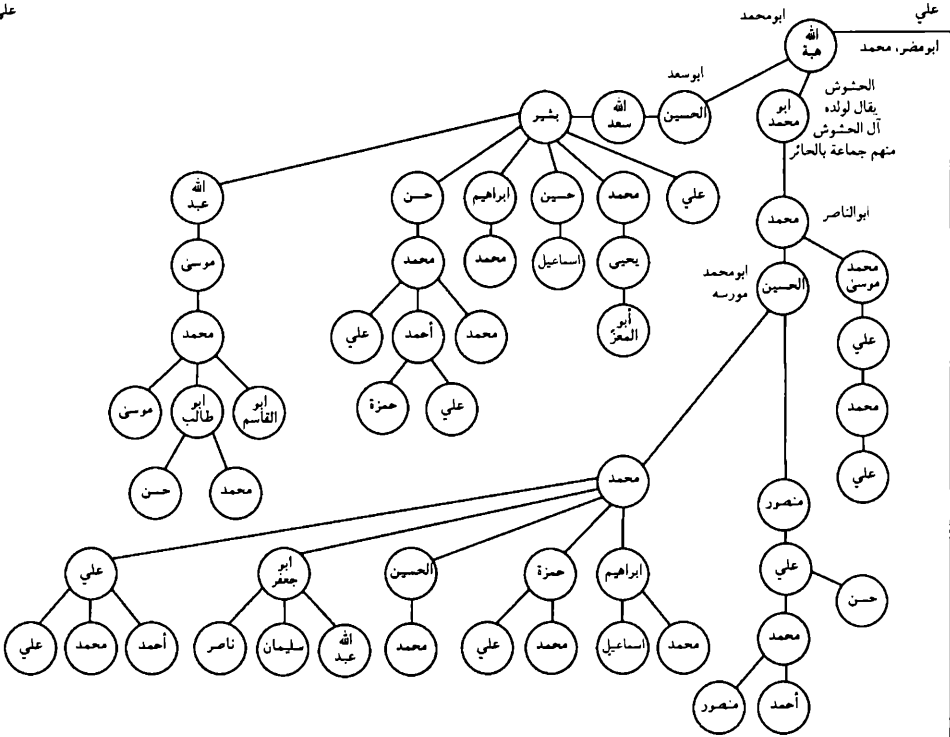

عقب ابوالعباس محمد بن ابي تغلب محمد بن ابي فويرة علي المحدث بن أحمد بن الحسن بن محمد الحائري ...

الامام علي الرضا

الامام علي الرضا

الحسين الشيعي

الحسين الشيعي

محمد

محمد

ابوالفايز

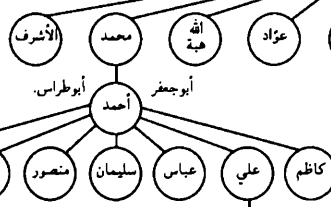
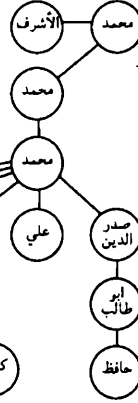

يقال لولده آل عقيل، منهم جماعة بالحائر.

عقيل

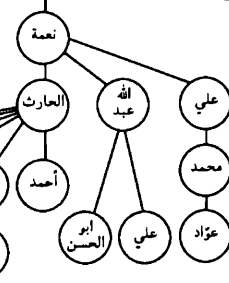

تابع / عقب ابو العباس محمد بن أبي تغلب محمد بن أبي فويرة علي المحدث بن أحمد بن الحسن بن محمد الحائري ...

الامام علي الرضا

الامام علي الرضا

الحسين الشيعي

الحسين الشيعي

محمد

محمد

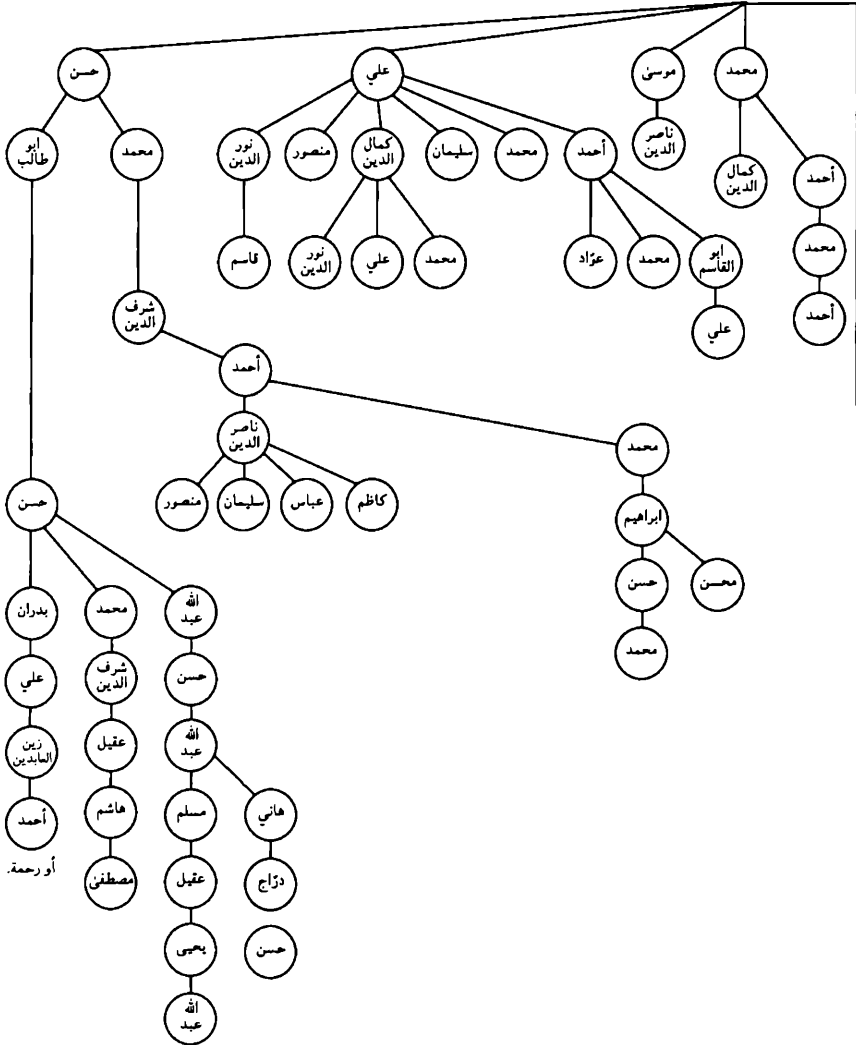

عقل

تابع / عقب ابوالعباس محمد بن أبي تغلب محمد بن أبي فويرة علي المحدث بن أحمد بن الحسن بن محمد الحائري ...

الامام علي الرضا

الامام علي الرضا

الحسين الشيعي

الحسين الشيعي

مساعد

محمد

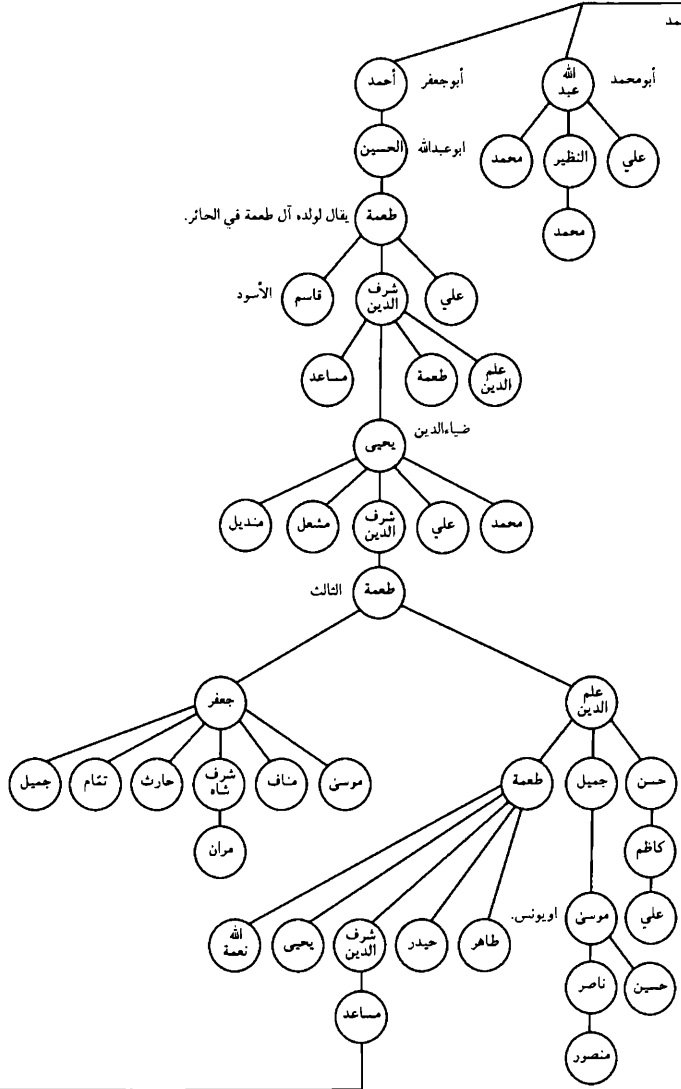

تابع / عقب ابو العباس محمد بن أبي تغلب محمد بن أبي فويرة علي المحدث بن أحمد بن الحسن بن محمد الحائري ...

الامام علي الرضا

الامام علي الرضا

الحسين الشيعي

الحسين الشيعي

مساعد

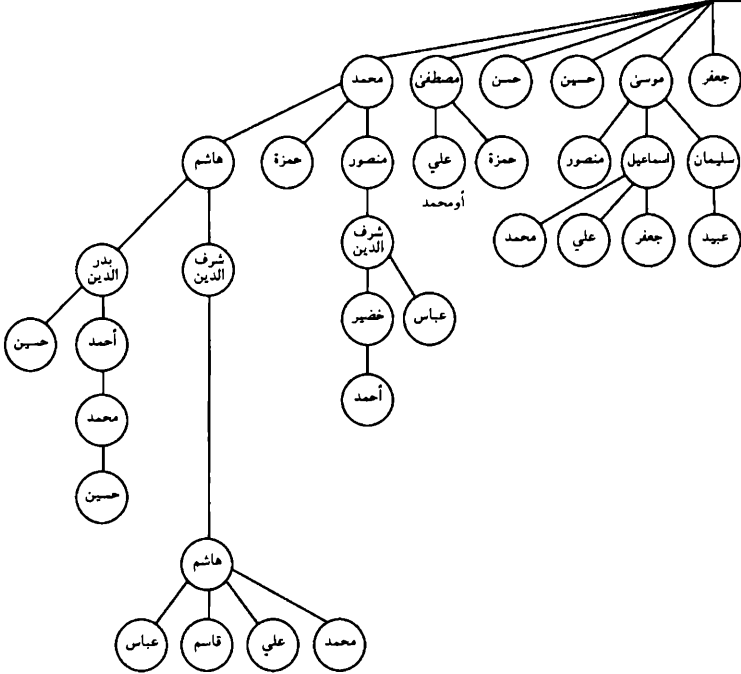

عقب الحسين الشيعي بن محمد الحائري بن ابراهيم الضريير المجاب بن محمد العابد بن الامام موسى الكاظم عليه السلام

الامام علي الرضا

الامام علي الرضا

محمد

الحسين الشيعي

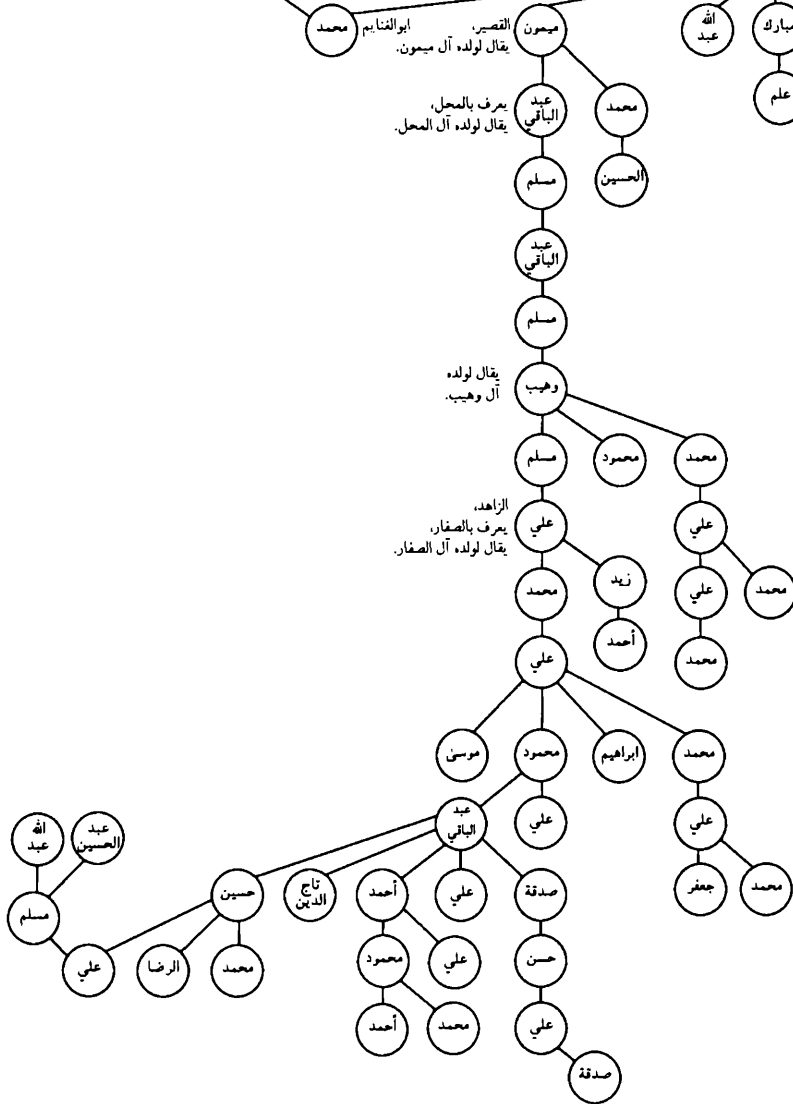

عقب أحمد بن موسى المبرقع بن الامام محمد الجواد بن الامام علي الرضا عليه السلام

الامام علي الهادي

الامام علي الهادي

محمد الثنية

محمد الثنية

موسى

أحمد

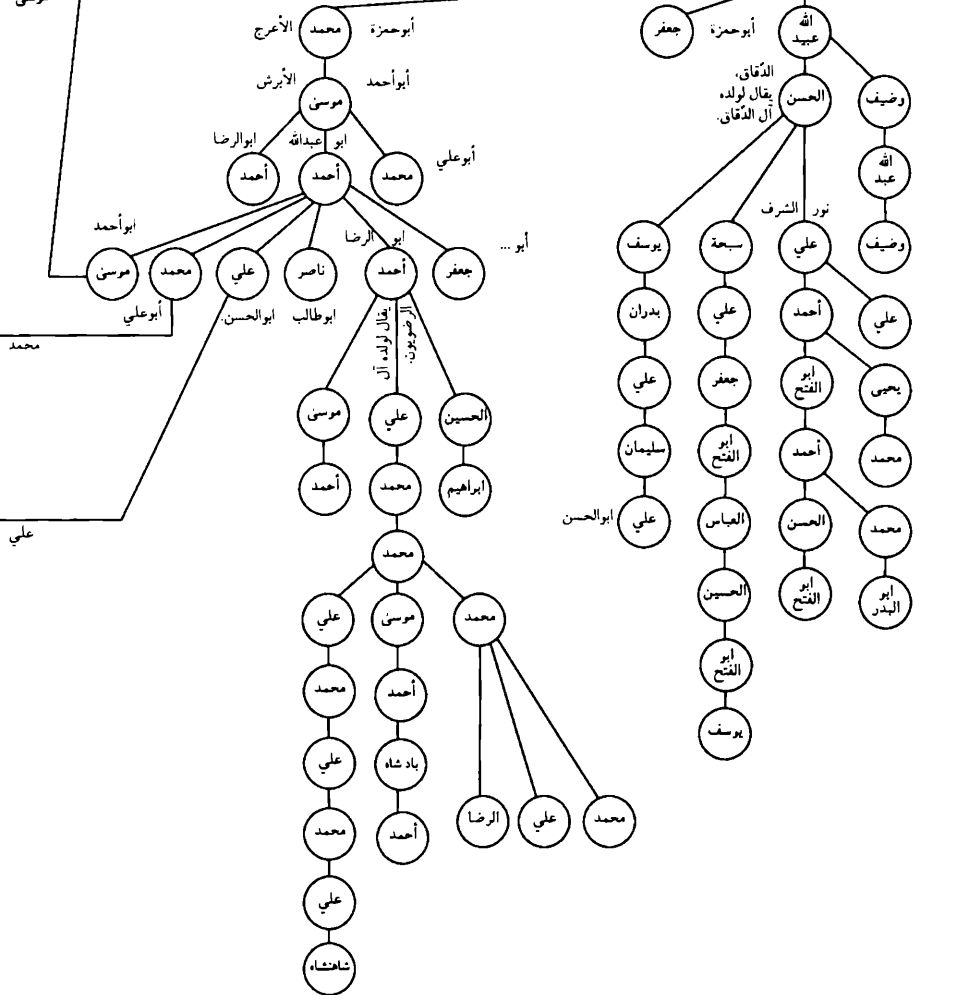

تابع / عقب أحمد بن موسى المبرقع بن الامام محمد الجواد بن الامام علي الرضا عليه السلام

الامام علي الهادي

الامام علي الهادي

محمد اثنية

محمد اثنية

موسى

موسى

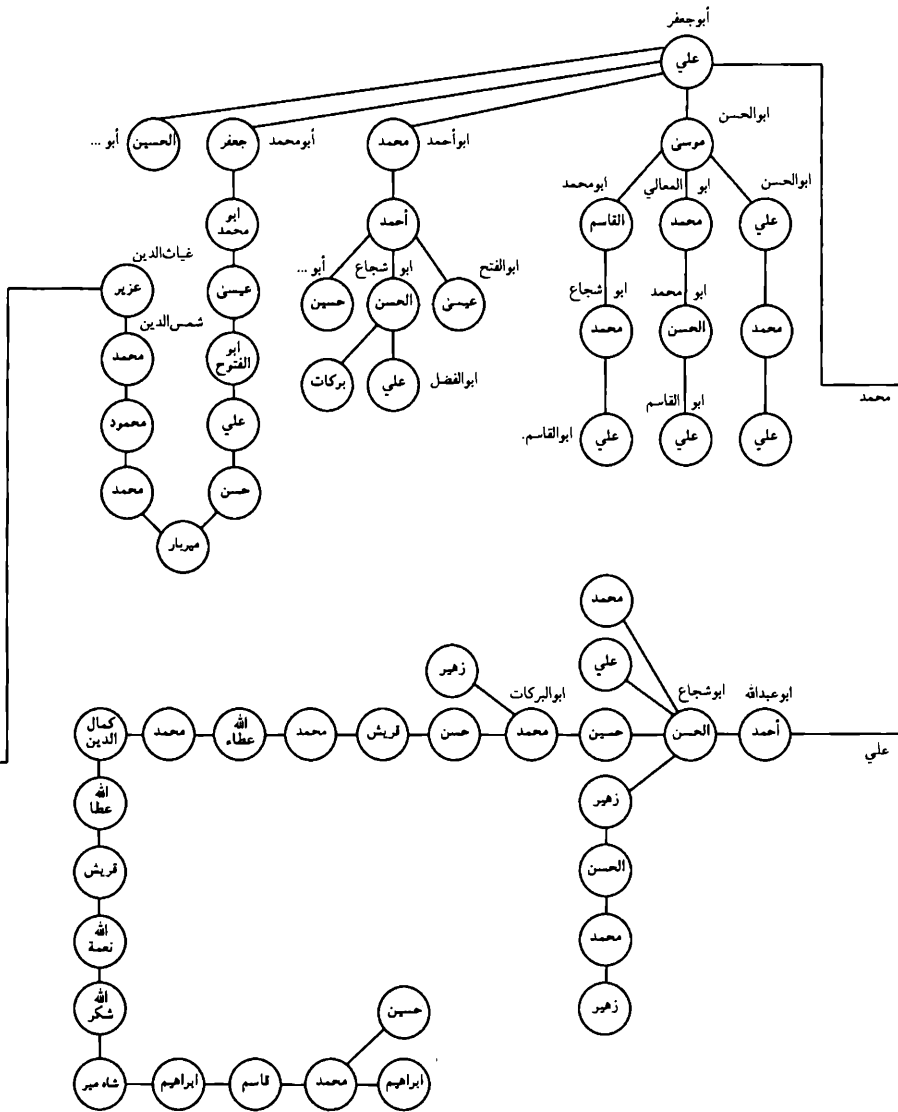

تابع / عقب أحمد بن موسى المبرقع بن الامام محمد الجواد بن الامام علي الرضا عليه السلام

الامام علي الهادي

الامام علي الهادي

محمد اثنية

محمد اثنية

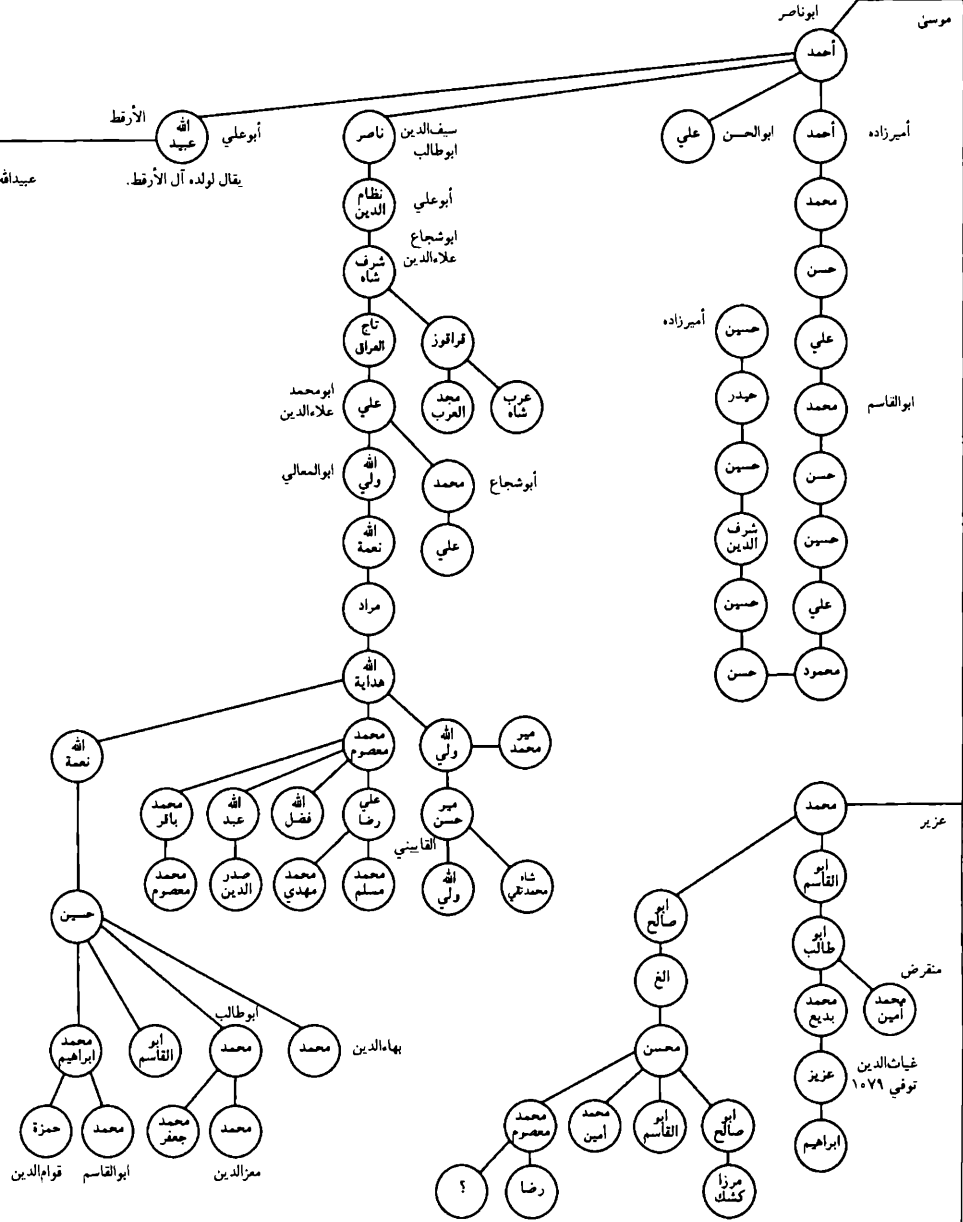

تابع / عقب أحمد بن موسى المبرقع بن الامام محمد الجواد بن الامام علي الرضا عليه السلام

الامام علي الهادي

الامام علي الهادي

محمد البتية

محمد البتية

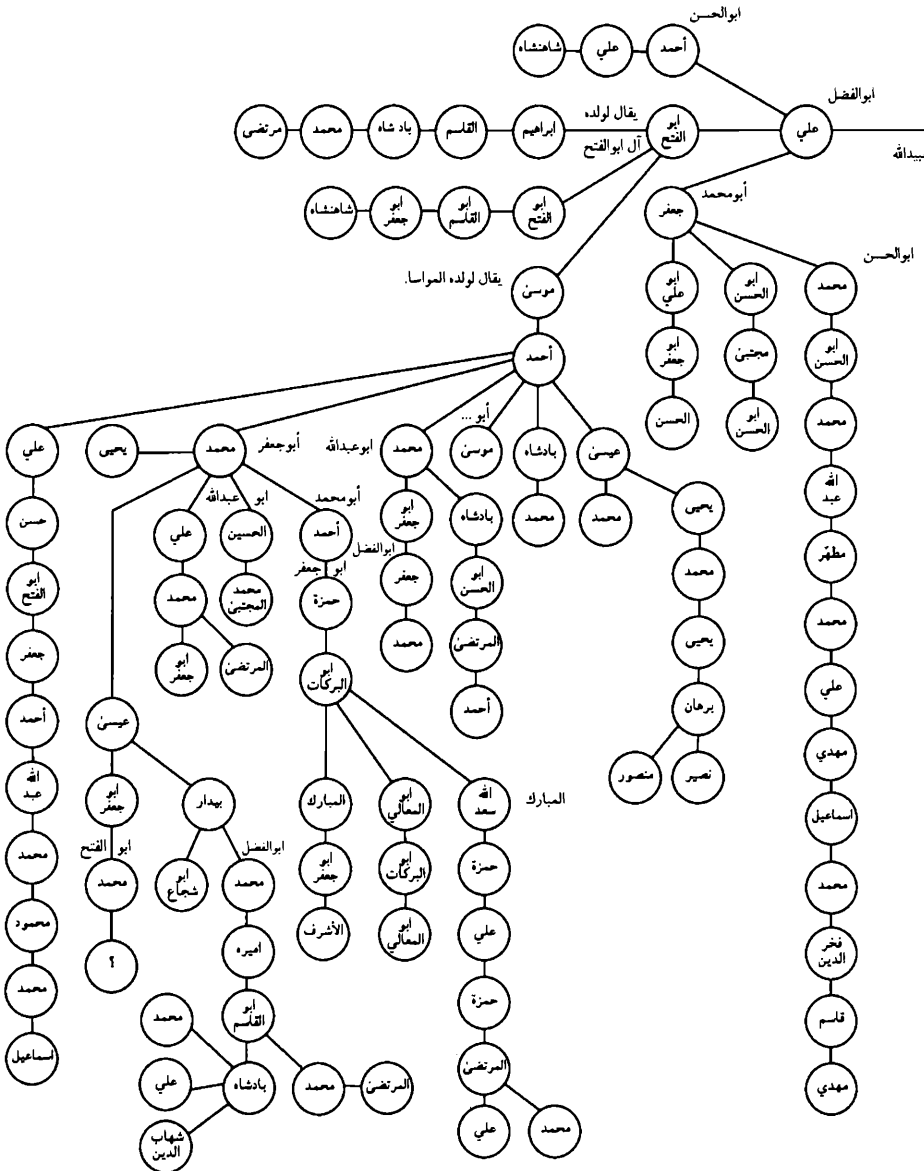

عقب امام علي الهادي بن الامام محمد الجواد بن الامام علي الرضا بن الامام موسى الكاظم عليه السلام .

الامام علي الهادي

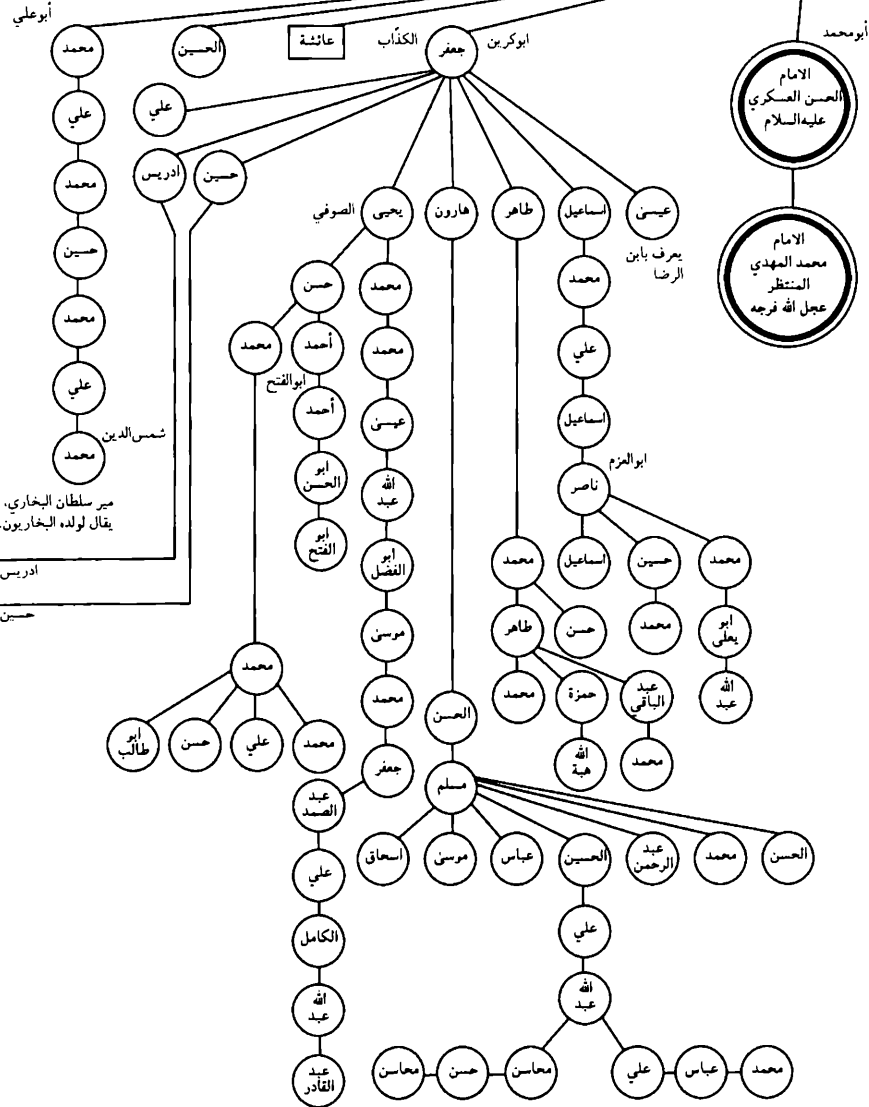

عقب عبدالرحمن بن القاسم بن ادريس بن جعفر الكذاب بن الامام علي الهادي عليه السلام .

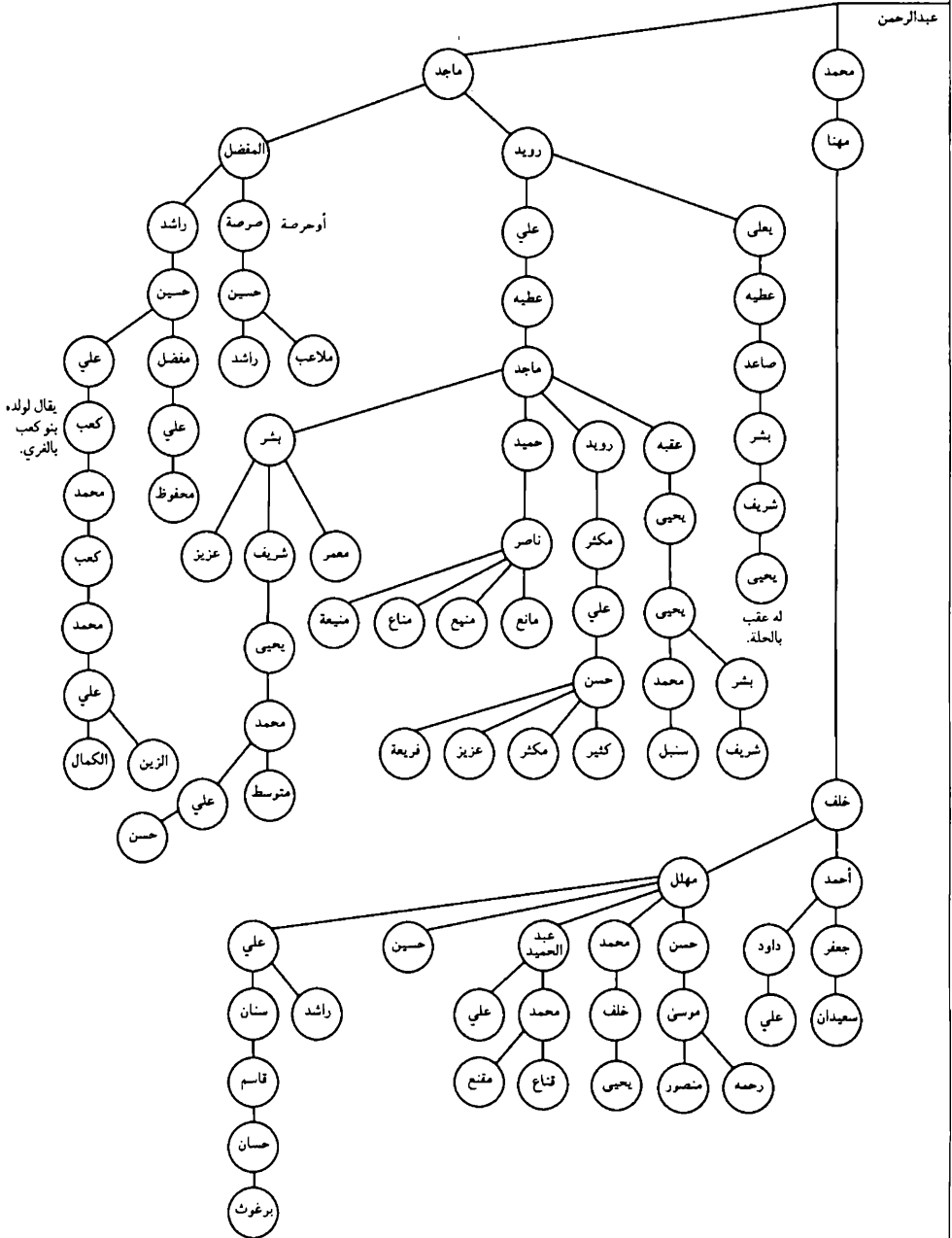

فهارس المجلد الأول تحفة الأزهار وزلال الأنهار

الفهرس الاوّل : الاشخاص

الفهرس الثاني : الاماكن و البلدان و المحالّ

الفهرس الثالث : الشعوب و القبائل و الطوائف

الفهرس الرابع : بيوت السادة الحسينيين

الفهرس الخامس : الكتب الواردة في المتن

الفهرس الاول

الاشخاص

- آ
آدم ١٠٩، ٥٣١
آغا بزرک الطهرانی ٤٩
آغا رضوان المعاری ٥٣٠، ٥٣٣
آغا(آقا) بهرام الشریفی ٥٢٠، ٥٢٦
آقباش بن عبدالله الناصری ٤٤١
آق سنقر الرّومي ٤٥٧
آكلة الاكباد ١٠٧
- أ
ابان بن ابی عیاش ٩٩
ابراهيم بن ابی الحزم ٤٥
ابراهيم بن احمد ٢٧٦
ابراهيم بن اسحاق الاحمري ٩٨
ابراهيم بن الحسن بدرالدين ٤٩٤
ابراهيم بن الحسن بن زيد ٣٢٥
ابراهيم بن الحسن بن زيد بن الحسن السبط ١٤٣
ابراهيم بن الحسين الرويدي ٢٢٢
- ابراهيم بن رسول الله ﷺ ٣٢٣، ٣٦٩، ٥٣٤
ابراهيم بن صديق ٣٧٠
ابراهيم بن ضامن بن علي ٥٠
ابراهيم بن ظهيرة ٥٠٣
ابراهيم بن عبدالله ٣١٤، ٣٧٢
ابراهيم بن عبدالله بن الحسن قتيل باخرا ٣٣٧
ابراهيم بن علي الرافعي ٩٨
ابراهيم بن عمراليماني ٩٩
ابراهيم بن محمد بن صديق ٣٧١
ابراهيم بن محمد بن طلحة ١٩٣
ابراهيم بن محمد بن علي ٢٢٨
ابراهيم بن محمد بن علي بن الحسن (الرويدي) ٢٢٢
ابراهيم بن محمدالحسني ٧٦
ابراهيم بن المدبر ٣٨٠
ابراهيم بن يوسف ٣٧٥
ابراهيم الخليل عليه السلام ٧٨، ٣١٤، ٥٣١

ابن تَقَبَة ٣٥٩، ٣٦٠	ابراهيم ذوالوجه المنير ٢٨٥
ابن الجَلَّال ٣٦٩	ابراهيم الرضي ٣٦٨، ٣٦٣
ابن حبيب الحلبي ٣٧٠	ابراهيم السوري ٢٣٨
ابن الحسينية ١٤٨	ابراهيم الشجري ١٧٣
ابن الحنفية ١٩٦	ابراهيم صارم الدين بن محمد ٢٧٩
ابن خداع النسابة ١٧٦	ابراهيم طباطبا بن اسماعيل الديباج الاكبر ٢٢٠
ابن دُرَيْد ٢٤٤	ابراهيم ظهير الدين بن محمد ٢٦٨
ابن ذي يَزَن ٥٥٣	ابراهيم عضد الدين بن محمد ٢٥٦
ابن سعادة ١٥١	ابراهيم العطار ١٥٦
ابن سعدان بن بحر ٤١٣، ٤١٤	ابراهيم الغمر بن الحسن المثنى ٢١٧، ٢١٨
ابن السلمية ٢١	ابراهيم الغمر بن عبدالله المحض ٣٨٠
ابن السميع ٣٠	ابراهيم قتيل باخرا ٣١٦، ٣٣٦، ٣٣٧، ٣٣٨
ابن سيرين ١٣٨	ابراهيم قوام الدين اسماعيل ٢٦٣
ابن شبيقة ٤٧٠	ابراهيم المؤيد بالله ٢٩٠
ابن الصائغ ٣٣٠	ابرهة الاشرم ٤١١
ابن الصوفي ١٤٥	ابليس ١٠٩
ابن طباطبا ١٤٦، ٢٤٠	ابن ابي الحديد ١٢٠
ابن الطقطقي ١٤ - ٣٠	ابن ابي عمير ١٠١
ابن عباس ٨٣، ١٠٦	ابن ابي الفضل الثائر ١٦١
ابن عبدان ٤٤١	ابن الادرع ٢٠٧
ابن عبدالبر ٢٣	ابن ادريس ١٨٥
ابن عبد ربه الاندلسي ٢٣، ٣٤٢	ابن الارقط ١٤٤
ابن عبدالسميع الخطيب ٣٠	ابن الاصر ١٠٧، ١٠٨
ابن عبد المعطي ٣٧٠	ابن الياس ١٦٠
ابن عبدون الوزير الفهري ٧٦، ٢٨٠	ابن الامام المالكي ٣٦٤
ابن عقدة ١٤٥	ابن بطوطة ١٨١
ابن عنبة ٣٩٥	ابن بنت الازرق ٤١٤
ابن عنين الدمشقي ٣٧٥	

- ابن عون ١٣٣
 ابن غنائم ٤٧٦
 ابن الفارض ٢٢٣
 ابن قرا سنقر ٤٦٦
 ابن كبن ٣٦٧
 ابن مایسر الصنهاجي ٣٥٦
 ابن المنوية ١٤٨
 ابن محمد الصيقل ٣٣٩
 ابن المحلى ٤٤٠
 ابن مرجانة ٣٢٤
 ابن المسيب ٤٤٧
 ابن مطروح الشاعر ٤٤٤
 ابن المعتز ٢٣٩
 ابن معية ٢١٣، ٢٢٤، ٣٧٧، ٤٣٦
 ابن مقعدة ١٤٨
 ابن مهدي ١٧٤
 ابن النجار البغدادي ٤٠٨
 ابن هند ٢٦
 ابن يعقوب بحلى ٤٥٥
 الابهري ١٧٨
 ابوالازهر ٥٩
 ابواسامة ١٠١
 ابواحمد بن محمد الانماطي ٢٢٠
 ابواسحاق الاسفرايني ٤٥
 ابواسحاق السبيعي ١١٢
 ابواسماعيل بن طباطبا ٢١٣
 ابوالاعور السلمي ١٢١، ١٢٨
 ابوالبقا الضرير ١٨٨
 ابوبكر الارجاني ٢٦٢
 ابوبكر بن ابي قحافة ١٦، ١٨، ١١٩، ١٢٢، ١٢٣
 ابوبكر بن احماية ٤٨١
 ابوبكر بن الحسن السبط ١٤٠، ١٤١
 ابوبكر بن عبدة ٢٢٤
 ابوبكر سنقر الجمال ٤٨٣
 ابوتراب الروياني ١٧٩
 ابوجعفر بن ابي علاج ٤١١
 ابوجعفر الثومي ١٦٢
 ابوجعفر الصدوق ٢٤
 ابوجعفر محمد ١٥٩
 ابوالحسن البيهقي ٣٤
 ابوالحسن العمري النسابة ٣٣، ١٦٣، ١٧٧، ٣٣٠
 ابوالحسن الكرخي ١٦٠
 ابوالحسين احمد ١٥٨
 ابوالحسين الباهلي ٤٥
 ابوالحسين الموسوسه ١٦٢
 ابوحنيفة النعمان ٣٣٧
 ابوالخير محمد محب الدين ٣٦٢
 ابوزيد الهلالي ٤١٢
 ابوالسرايا احمد بن محمد ١٥١
 ابوالسرايا بن منصور بن حسان ١٧٦
 ابوسعيد بن خربند ابن ارغون ٤٧٩
 ابوسعيد الحاسو الرساري ٤٥٥
 ابوسفیان بن حرب ٨٥
 ابوسلمة الخلال ٣٠٨

- ابو سليمان الخطابي ١٩
ابو صالح نصر الناصر بن ابي بكر ٣٩٦
ابو طالب اسماعيل المروزي ١٤٦، ١٦٦
ابو طالب بن ابي الفتح ٢٢٧
ابو طالب بن الحسن بدرالدين ٥٢٣
ابو طالب بن حسين بن الحسن ٣٣٢
ابو طالب بن حسين بن محمود ٥٥
ابو طالب على الأظسي ٤٥٥
ابو طالب المكّي ١٣٧
ابو طالب الناسك ٣٦٠
ابو طاهر القرمطي ٤١٠، ٤١١
ابو طلحة الحسامي ١٨٨
ابو الطيّب بن حسين ٤٩٧
ابو الطيّب المتنبّي ٤٧٣
ابو عبد الله البصري ١٧٣
ابو عبد الله بن ابراهيم بن الحسن ١٥٥
ابو عبد الله بن الحاج ٣٦٢
ابو عبد الله بن سعيد ١٨٦
ابو عبد الله بن طباطبا ٣٣
ابو عبد الله محمد المهدي لدين الله ١٦٢
ابو عبد الله الوانوفي ٣٧١
ابو العتاهية (ملك اليمن) ٢٧١
ابو علي بن الياس ١٦٠
ابو علي الحاجب بن احمد بن جعفر ٢٠٦
ابو الغارات ١٥
ابو الغنم ٢٧٦
ابو الغنم بن محمد بن فضائل ١٥٢
ابو الغنم الزبيدي ٢١٣
ابو الغنائم الصوفي ٣٣١
ابو الغيث بن ابي نعي ٤٥٤، ٤٥٥
ابو فراس الحمداني ٣٤٥
ابو الفرج الاصفهاني ٥٩، ٢١٥، ٣١٥
ابو الفضل ظبة ١٧١
ابو الفضل الكازروني ٤٥
ابو الفضل الناصر ١٧٢
ابو فليته القاسم بن محمد ٤٢١
ابو الفيل بن سالم ٣٩٨
ابو القاسم الاسكافي ٤٥
ابو القاسم بن ججاز ٥٢٦
ابو القاسم بن دغيم الحسيني ١٥١
ابو القاسم بن عباد ٣٥٦
ابو القاسم بن علي بن احمد ٢٠٢
ابو القاسم بن محمود ٥٣٥
ابو القاسم جعفر ١٥٨، ١٥٩
ابو القاسم مانكديم ٣٠٦
ابو محمد القاسم ١٥٧
ابو مسلم بن عقبة المري ٣١٦، ٣١٧، ٣٢٦
ابو المظفر بن الاشراف الافطسي ٢٣٤
ابو نصر البخاري ٢١٥، ٢١٦، ٣٣٠، ٣٥٠
ابو نعيم الحافظ ١١٩
ابو اليقظان ١٧٧، ٣٢٩
احمد الأزرق بن علي ٢٠١
احمد الأعرج بن محمد ٢٤٩
احمد باشا الوزير ٥٢٦، ٥٢٩، ٥٣٩
احمد بن ابراهيم بن ابي الحسن ١٧٢، ١٧٣
احمد بن ابراهيم بن الحسين ١٥٧

- احمد بن ابي ابراهيم ٤٧
احمد بن ابي عبدالله البرقي ١٠٤، ١٧٩
احمد بن ابي عبدالله عماد الدين ٣٠٥
احمد بن ابي كثير المكي ٥٢١، ٥٢٣، ٥٢٦
احمد بن احمد بن رُمَيْثَة ٤٨١
احمد بن احمد شهاب الدين ٤٨١
احمد بن ادريس ١٠٤
احمد بن ادريس بن ادريس ٣٥٠
احمد بن ثَقَبَة ٤٧٥
احمد بن الحسن بن موسى ١٦٣
احمد بن الحسن الجواد ٣٣٣
احمد بن الحسن السبط ١٤٠
احمد بن الحسن السويدي ٣٧٠
احمد بن الحسن فخر الدين ٢٦٤
احمد بن ديلم الشَّيْبِي ٣٦٣
احمد بن سعد بن علي ٥٣٧
احمد بن سليمان بن محمد ٢٩٢، ٢٩٦
احمد بن صالح شيرزاد ١٨٧
احمد بن عبدالله بن سليمان ٣٠٢
احمد بن عبدالمطلب بن حسن ٥٢٦، ٥٢٨، ٥٤٨
احمد بن عجلان ٤٧١، ٤٨١، ٤٨٢
احمد بن علي بن ابي الفتح الديلمي ٢٨١
احمد بن علي بن الحسين ١٤٧
احمد بن علي معية بن الحسن ٢٣٥
احمد بن عيسى بن علي ١٨٤
احمد بن عيسى المبارك ٣٣٩
احمد بن غانم المكي ٤٧٦
احمد بن قتادة ٥٣٤
احمد بن محمد ١٠٠، ١٠١
احمد بن محمد بن ابي عبدالله الحسين الطبري ١٦٦
احمد بن محمد بن خالد البرقي ١٧٩
احمد بن محمد بن عبدالله بن الحسين ٣٥٠
احمد بن محمد بن علي ٢٢٨
احمد بن محمد بن محمد بن عبدالرحمان ٣٦٣
احمد بن محمد بن المطهر بن يحيى ٢٨٢
احمد بن محمد العابد ٢٥٠
احمد بن محمد الشعرائي ٢٤٧
احمد بن محمد شمس الدين ٤٧٢
احمد بن محمد الهادي النيشابوري ٢٢٠
احمد بن مسعود بن الحسن ٥٤٧
احمد بن المظفر ٢٥٣
احمد بن موسى بن عقان ٣٥٩
احمد بن الناصر الكبير ١٥٧
احمد بن يزيد ٢٣٨
احمد جازان ٤٩٧
احمد جمال الدين بن موسى بن جعفر ٢١١
احمد الرصاص ٢٥٢
احمد الرئيس بن ابراهيم طباطبا ٢٣٩
احمد الزاهد بن علي بن احمد ٣٨٥
احمد شاه طور بن ابي الحسين عبدالله ١٧٧
احمد شمس الدين بن حمزة بن المنصور بالله ٢٥٢
احمد شمس الدين بن حمزة السلياني ٢٩٨
احمد شهاب الدين بن رميثة ٤٧٩

- ٤٤٨ احمد شهاب الدين بن علي
 ٢٢٣ احمد شيخ الاهل بن علي
 ٩٧ احمد صالح التيمي
 ١٥٩ احمد الطويل
 ٣٦٠ احمد كَنُون بن محمد
 ٢٢ احمد المحدث بن عمر
 ٢٨٤ احمد المحلى
 ٣٨٨ احمد المسور بن عبدالله الرضا
 ٢٥٣ احمد المكرم بن علي الصليحي
 ٢٥٢ احمد المهدي لدين الله
 ١٧٢ احمد المؤيد بالله بن احمد
 ١٧٢ احمد المؤيد بالله بن حسين بن هارون
 ٢٢٢ احمد ميمون بن محمد الحسن التيج
 ٢٧٥ احمد الناصر لدين الله بن يحيى
 ٥١٢ احمد نظام بن المقدس
 ٢٨٢ احمد الهادي لدين الله
 ١٩٩ الأدرع
 ٣٤٩ ادريس بن ادريس
 ٣٥١ ادريس بن ادريس بن عبدالله المحض
 ٥٢٧ ادريس بن الحسن بدرالدين
 ٣٥٩ ادريس بن سهل بن ثَقَبَة
 ٣٤٨، ٣١٦ ادريس بن عبدالله المحض
 ٤٤٤ ادريس بن قتادة النابغة
 ٣٥٢ ادريس الثالث
 ٧٨ ادريس بنى عليه السلام
 ٣٥٨ ادريس الوالي بن يحيى
 ٤٢٣ ارغش
 ٤٧٤ ارغون سيف الدين
- ٤٧٩ ارو لجائيتو (اولجائيتو) بن ارغون
 ١٤١ الأزرق الشامي
 ١٧٩ الأزهري
 ٢٥٩ اسحاق بن جعفر
 ١٤٣ اسحاق بن الحسن بن زيد
 ٤٧٢ اسحاق بن محمود شاه
 ١٨٧ اسحاق الساري
 ٢٠٩ اسحاق الطاووس بن ابي محمد الحسن
 ١٤٤ اسحاق المؤمن بن جعفر الصادق عليه السلام
 ٧٨ اسحاق النبي عليه السلام
 ٢٥ اسد الاحلاف
 ٢٥ اسد الله حمزة
 ١٨٧ اسد بن خداع
 ٢٣٨ اسد بن زيد الشيباني
 ١٦٧ اسد الدين سبركون (شيركوه)
 ٤٥ اسعد الحسيني البلخي
 ١٥٩ اسفار بن شيرويه
 ٢٠٨ اسماء بنت اسحاق الخزومي
 ٣٢٦ اسماء بنت حسن بن عبدالله
 ١٩٣ اسماء بن خارجة بن عيينة
 ٣١٤، ٧٩ اسماعيل بن ابراهيم عليه السلام
 ٣١٦ اسماعيل بن ايوب بن المغيرة
 ١٨٩ اسماعيل بن احمد شاه
 ٣١٤، ١٤٠ اسماعيل بن الحسن السبط
 ٥٠ اسماعيل بن ضامن
 ٣١٩ اسماعيل بن عبدالله بن جعفر الطيار
 ٢٨٢ اسماعيل بن علي ناصرالدين
 ١٨٧ اسماعيل بن قراشة

- اسماعيل بن محمد الجعفري ٣٣٢
 اسماعيل بن محمد الشعرائي ٢٤٧
 اسماعيل بن المقرئ اليمني ٤٨٦، ٤٨٨
 اسماعيل بن مهرا ن ١٠٠
 اسماعيل بن يوسف الأخبضر ٣٧٥
 اسماعيل جالب الحجارة ابن الحسن بن زيد ١٤٣
 اسماعيل الديباج الاكبر ٢١٩
 اسماعيل الصدر بن يوسف ٣٦٣، ٣٦٨
 اسماعيل الطباطبي ٢٠٠
 اسماعيل قوام الدين بن جعفر ٢٦٣
 اسماعيل المتوكل على الله بن القاسم ٢٧٤
 اسماعيل المحل بن محمد ٢٨٧
 الاسود ٢٥٦
 اشعث بن سوار ١١٢
 الاصبه ١٥٨، ١٨٧، ١٨٩
 اصهد بن يسارتكين ٤٢١
 اصعب بن عدنان ٣٠٢
 الأطروش ١٦٨، ١٨٩
 اعمش بن مهزار ١٣٣، ٣٣٧
 الافوه ٢٧
 الب ارسلان السلجوقي ٤٢٠
 اليسع ٧٩
 امامة بنت عصمة العامرية ٣٣٩
 ام اسحاق بنت طلحة بن عبدالله ١٣٧، ١٤٠
 ام بشير بنت ابي مسعود ١٣٧، ١٤٠
 ام جميل بنت حرب ٢٥
 ام الحسن بنت الحسن السبط ١٤٠
 ام الحسن بنت حمزة بن القاسم ١٤٤
 ام الحسين فاطمة بنت ضامن ٥٠
 ام الحسين بنت الحسن السبط ١٤٠
 ام الحسين روضة بنت ضامن ٥٠
 ام خالد حبيبه ٢٠٨
 ام الخير خديجة بنت ضامن ٥١
 ام داود ٢٠٨
 ام سلمة بنت ابي امية ٨٣
 ام سلمة بنت الحسن السبط ١٤٠
 ام سلمة بنت الحسين الاثرم ١٤٣
 ام سلمة بنت محمد ٣٢٨
 ام سلمة زوجة الرسول ﷺ ٣١٦
 ام العباس بنت علي ١٥٩
 ام عبدالله بنت الحسن السبط ١٤٠
 ام علي بنت الحسن الاعور ٣٣١
 ام علي بنت حمزة بن القاسم ١٤٤
 ام كلثوم بنت الحسن الاعور ٣٣١
 ام كلثوم بنت عقبة بن ابي معيط ٨٤
 ام موسى ٨١
 ام هجرس ٤٤٩
 امرء القيس بن زيد ٢٠
 اميركا بن ابي الفضل الثائر ١٦١، ١٦٢
 امين الدين مفلح التركي ٤٩٠
 امينة بنت حمزة بن القاسم ١٤٤
 امية بنت عبدالمطلب بن هاشم ٨٣
 انس بن مالك ٩٨
 انكجور التركماني ٤٠٤

- انكحول التركماني ٤٠٤
 اويس بن شيخ حس ٤٧٣
 ايدغمش سيف الدين ٤٧٤
 أيوب بن محمد الجعفري ٣٣٢
- ب
 بابا اخي جمال الدين ٤٥
 باطبة ٢٠٧
 باقر بن حسين ٤٠٠
 بخت نصر ١٥٠
 بدار ٣١٤
 بدر بن فرحون ٣٦٩
 بدرالدين بن شيخ المشايخ ٤٨٠
 بدرة بنت محمد بن علي بن صلاح ٣٠٧
 بديل بن يحيى ٣٢١
 برغش التركي ٤٢٣
 بركات بن الحسن بدرالدين ٤٩٤، ٤٩٥
 بركات بن محمد بن بركات ٥١١
 بركات بن محمد شرف الدين ٤٩٦
 برهان بن ابراهيم بن احمد الشامي ٣٧٠
 برهان نظام شاه ٤٥
 البسامي ١٧٣، ٢٤٥، ٢٥٢، ٢٥٦، ٢٧١
 ٢٧٥، ٢٧٧، ٢٧٩، ٢٨٠، ٢٨١، ٢٨٢
 ٢٨٤، ٢٩٧، ٣٠٠، ٣٠٣، ٣٢٨، ٣٣٦
- ٣٤٢
 بسطام بن قيس ١٦
 بشر بن الحسن السبط ١٤٠
 بشير آغا ٥٣٤
- بشير الرحال ٣٣٧
 بطاح الحسني ٤٩٩
 بلال ٨٥
 بنسق ٤٨٦، ٤٨٧
 بهاء الدولة ابن بويه الديلمي ٢٢٧
 بهاء الدين داود بن ابي الفتوح ٣٧٨
 بهاء الملة والحق ١٧٠
 بهادر سيف الدين، السعدي ٤٥٦، ٤٧٤
 بيبرس ركن الدين الحاجب ٤٥٧
 بيئسق (بنيق) ٤٨٦
- ت
 تاج الدين بن حمزه ٢٠٧
 تاج الدين الفاكهاني ٣٦٩
 تاج الدين المالكي ٧٤
 تاج الملك بنت محمد شكرالله ٤١٣
 تارح التركماني ٣٠٢
 تركود بن عابور بن فارس ٢٤٤
 تغلب ٣٦٩
 تقى الدين بن زين الدين ٤٦
 تقى الدين الفاسي ٢٦٩، ٣٧٠
 تكجور التركماني ٤٠٤
 تمام بن محمد علي ٤٦٠
 توبة الحميري ٥١٠
- ث
 ثابت بن ظاهر ١٨٥، ١٨٦
 ثابت بن قيس بن شماس ٨٢، ٨٣

الثائر ٢٠٦

ثريّة بنت ضامن ٥٠

ثقبّة بن رُمَيْثَة ٤٧٥

ثمامة بن أنال ٤٥٠

جعفر بن عبدالله بن جعفر ١٤٤

جعفر بن محمد بن جعفر بن الحسن ١٤٧

جعفر بن محمد بن علي الصادق عليه السلام ٩٨

١٠١، ١٣٦، ٢٠٨، ٣٠٩، ٣١٣، ٣١٦

٣٢٢، ٣٢٨

جعفر تاج الدين بن محمد بن معية ٤٤٦

جعفر تاج الملة والدين ٣٦٤

جعفر (التهامي) بن محمد بن اسماعيل ٢٦٩

جعفر (شرف الدين) بن الحسين ٢٦٢

جعفر الضحاك بن سليمان ٤٣٣

جعفر الظاهري ٤٩٥

الجعفركجي ٤٤٩

جلال الدين احمد بن سعد الدواني ٤٥

جمّاز بن الحسن ٤٤٣

جمّاز بن عمر بن الحسن ٤٤٧، ٤٤٨، ٤٤٩

جمال الدين احمد بن طاوس ٢١٢

جمال الدين الأميوطي ٣٧٠

جمال الدين بن المطهر الحلبي ١٣٦

جمال الدين التيمي ٤٢٣

جمال الدين محمد بن ضامن ٤٨

جمال الدين محمد بن علي التولائي ٤٦

جمال الدين يحيى بن عيسى ٤٤٤

جندب بن جخيدب ٤٧١

جواد الحكيم ٦٣

جوهر ٢٣٦

ج

جابر بن عبدالله الانصاري ٢١٤

جابر بن هارون المصر المختار ١٨٥

جابر (مخلص الدين) بن مقبل ٣٠٤

جارالله بن فهد ٧٤

جازان بن محمد ٤٩٦

جازية بنت سرحان ٤١٢

جاشنكين ٤٤٥

جبران العامري ٣٥٦

جبرئيل ٢٦، ٨٥، ٩٨، ١١٢، ٢١٦، ٥٠٥

جخيدب بن لحاف ٤٧١

جراح بن سنان الاسدي ١١٤

جعدة بنت الاشعث ١٣٢، ١٣٧

جعفر اسد الدين ٤٤٠

جعفر (الأعرج) بن ابي يعلي حمزة ٢٠٣

جعفر بن ابي البشر ٢١

جعفر بن ابي طالب ١٥

جعفر بن احمد ٢٩٦

جعفر بن حسن بن صقر ٦٩

جعفر بن الحسن المثنى ١٩٤

جعفر بن رستم ١٨٥

جعفر بن سليمان بن علي ١٩٤

جعفر بن عبدالرحمن الشجري ١٤٥ - ١٤٨

ح

حاتم بن احمد الصليحي ٢٩٥

- حاتم الطائي ٥٥٠
 حارث بن هاشم ٨٥
 حاشد بن الدهيش ٢٥٣
 الحاكم ابو عبدالله الحافظ ١٦٦
 الحاكم بالله بن العزيز بالله ٤٠٥، ٤٠٨
 حبيب الله بن شاه طاهر ٢٦٨
 حجاج بن علي بن ابي القاسم بن يحيى ٢٧٩
 حجاج بن يوسف الثقفي ١٤٢، ١٩١، ٥٣١
 حجر بن عدي ١١٣
 الحرابي الثائر ٤٠٤
 حر بن كعب ١٤١
 حريمه بنت محمد شرف الدين ٤٩٦
 حسان بن مفرج بن دغفل ٤٠٥، ٤٠٧
 حسن باشا الوزير ٣٠٦
 حسن بن احمد الناصر لدين الله ٢٧٦
 حسن بن تركي ٤٨١
 حسن بن الحسن السبط ١٤٠
 حسن بن الحسين الأويسى ٤٨٠
 حسن بن الحسين بن داود ١٦٦
 حسن بن زيد ٣٧٣
 حسن بن زيد بن الحسن السبط ١٤٣، ٣٣٨
 حسن بن زيد بن الحسن المثنى ٣٢٥
 حسن بن زيد بن القاسم بن علي ١٨٧
 حسن بن سهل بن سليمان ٢٣٧
 حسن بن طاهر بن مسلم العبيدلي ٣٣٩،
 ٣٥٢
 حسن بن عبدالله بن الحسن ٣٤١
 حسن بن عبدالله بن عباس ٣٧٣
 حسن بن عجلان ٤٩١
 حسن بن علي بن علي بن علي ٢٥، ٩٧، ٩٨، ٩٩، ١٠٠،
 ١٠١، ١١٠، ١١١، ١١٢، ١١٧، ١٢١،
 ١٣٢، ١٣٩، ٢١٨
 حسن بن علي بن شدقم ٥٠٤، ٥١٧
 حسن بن علي بن قتادة ٤٤٣
 حسن بن علي الحسيني ٤٦
 حسن بن علي العجمي ٧٤
 حسن بن قتادة النابغة ٤٤١
 حسن بن محمد الحرابي ٤٠٤، ٤٠٥، ٤٠٦
 حسن بن محمد بن حمزة ١٤٤
 حسن بن موسى بن محمد البطحاني ١٦٣
 حسن (حسين) بن النفس الزكية ٢٨٥
 حسن بن وهاش ٢٥٢
 حسن بن يحيى بن الحسين ٢٢
 حسن بن يحيى بن القاسم ٣٦١
 حسن بن يوسف الأخيضر ٣٧٥
 حسن بدرالدين بن عجلان ٤٤٦، ٤٨٤
 حسن بدرالدين بن محمد ٥١٦
 حسن البصري الشبطي ٣٦٠
 حسن البطح ٢٢١
 حسن البطح الثاني ٢٢٤
 حسن (الداعي) بن القاسم بن علي ١٥٧
 حسن (الداعي الكبير) ١٨٥، ١٨٦، ١٨٧
 حسن الزاهد بن يحيى ذي الدمعة ٢٢
 حسن الزكي بن علي بن معية ٢٢٥
 حسن زكي الدين بن فخرالدين ٢٣٣
 حسن زكي الدين بن القاسم ٢٣٣

- حسن سعدالدين بن علي ٤٤٥، ٤٤١
 حسن (السليق) بن علي بن محمد السليق
 ١٩٨
 حسن (الضريز) بن علي بن مقعدة ١٥٦
 حسن (ضياءالدين الهكاري) بن عيسى بن
 محمد ١٦٧
 حسن (عزالدين) بن موسى ٢٠٩
 حسن (العقيقي) بن محمد بن جعفر ١٨٦
 حسن (فخرالدين) بن الحسين (نظام الدين)
 ٢٦٤
 حسن (فخرالمعالم) بن احمد ٢٦٥
 حسن اللاجج بن القاسم ٢٧٢، ٢٧٣
 حسن (المترف) بن داود بن احمد ٣٨٨
 حسن المثنى بن الحسن السبط ١٤٠، ١٩٠،
 ١٩١
 حسن المكفوف بن علي زين العابدين ٢١٦
 حسن (المهفهب) بن عبدالله ١٧٧
 حسن الناصر لدين الله ٤٦٦
 حسين الاثرم بن الحسن السبط ١٤٠
 حسين الاصغر ٢٢
 حسين (البرسى) بن عبدالرحمن الشجري
 ١٤٥
 حسين بن ابراهيم بن احمد ٢٤٨
 حسين بن ابي الحسن علي بن عبدالرحمن
 الشجري ١٨٩
 حسين بن ابي طالب محمد بن القاسم ١٤٦
 حسين بن احمد المحدث ٢٢
 حسين بن الحسن بدرالدين ٥٣٥
 حسين بن الحسن الجواد ٣٣١، ٣٣٢
 حسين بن الحسن الحسيني ٩٨
 حسين بن داود بن علي بن عيسى الكوفي
 ١٦٥
 حسين بن زين الدين ٤٦
 حسين بن ساري ١٨٨
 حسين بن سباله القمي ١٧٢
 حسين بن عبدالصمد العاملي ٤٦
 حسين بن عبدالله الموسوي السمرقندي
 ٥٣٧
 حسين بن علي البصري ١٦٠
 حسين بن علي بن ابي طالب عليه السلام ٢١، ٢٦،
 ١٠٤، ١١٥، ١٣٥، ٢١٦
 حسين بن علي بن الحسين الوزير المغربي
 ٤٠٥
 حسين بن علي بن محمد كركوزة ١٤٩
 حسين بن علي رضا بن علي بن حجةالله
 ٢٨٩
 حسين بن علي بن الحسن المثلث ٢١٥
 حسين بن محمد ١٠١
 حسين بن محمد السوراوي ٢١٠
 حسين بن محمد الحرّاني الثائر ٤١٧
 حسين بن المرفاني ٢٨٣
 حسين بن مغامس ٥٣٤
 حسين تاجالدين بن علي بن مرتضى ١٨٢
 حسين ذوالدمعة ٢٢
 حسين (الرويدي) بن ابراهيم بن محمد ٢٢٢
 حسين الشديد بن علي ٤٣١

- حسين (فخرالدين) بن جلال الدين ٢٣٢
 حسين القعود ٢٢
 حسين (الملحوس) بن محمد الاحشيش ٢٠٠
 حسين (السفيني) بن عبيدالله بن علي ٢٠٦
 حسين (السفيني) بن علي بن الحسين ٢٠٤
 حسين (عماد الحق والدين) ٢٥٧
 حسين (عمادالدين) بن محمد شرفالدين
 ٢٦١
 حسين (فخرالدين) بن القاسم ٢٣٣
 حسين (المهدي لدين الله) بن قاسم بن علي
 ٢٥٥
 حسين (نظامالدين) بن ابراهيم (قوامالدين)
 ٢٦٤، ٢٦٣
 حسين نظام شاه بن برهان ٤٧
 حسين الهمداني ٤٦
 حفصة بنت عبدالرحمن بن ابي بكر ١٣٧
 حفصة بنت عمر بن الخطاب ٨٣
 الحكاكي ٤٤٩
 الحلّة ٢١٤
 حماد بن عيسى ٩٩
 حمالة الخطب ٢٥
 الحماني ٢٧
 حمزة بن ابي بكر ٤٧٧
 حمزة بن جلال الله ٤٧٢
 حمزة بن راجح ٤٧١
 حمزة بن عبدالله بن محمد ٣٢٦
 حمزة بن عبدالطلب ٤٤٧
 حمزة بن القاسم (الرئيس) ١٤٤
 حمزة بن القاسم العلوي ١٨٠
 حمزة بن وهاشم بن داود ٣٨٣، ٤٢٠
 حمزة بن يحيى بن ذي الدمة ٢٢
 حمزة الرومي ١٧١
 حمزة مختلس الوصية ٥٠
 حمزة النفس الزكية بن الحسن رضي الدين
 ٢٩٩
 حمود بن احمد شهابالدين ٤٨١
 حمود بن عبدالله بن الحسن ٥٣٤
 حميد بن قحطبة ٣٢٤، ٣٢٥، ٣٢٦
 حميرا ١٣٤
 حميضة عزالدين بن ابي نمي محمد ٤٥٤
 حنان بن سدير ١١٩
 حوفزان الحارث بن شريك ١٦
 حيدر الكرار ٤٩٢
 حيدرة (شرفالدين) بن محمد بن اسماعيل
 ١٦٩
 حسن بن المؤلف ٧٩، ١٣٦، ١٤١
 خ
 خاتون بنت محمد بن احمد ٢٦٤
 خاتون المعظمة بنت اسماعيل قطب الدين
 ٢٦٤
 خالد بن اسماعيل بن ايوب ٣١٦
 خديجة بنت ابراهيم بن طلحة ٣٤٦
 خديجة بنت عبدالعظيم ١٨٠
 خديجة بنت عمر الاشرف ٣٠٩

- خديجة بنت القاسم الرئيس ١٤٤
 خديجة بنت محمد حسين ميرحسيني ٥٠
 خديجة (الكبرى) بنت خويلد ١١٦، ٣٢٢،
 ٥٣١
- خرابند ابن ارغون ٤٥٥
 خزامة بنت ضامن ٥٠
 خزيمه اخت ابي نمي محمد ٤٤٩
 خشية ٤٦٥
 خضر (النبي «ع») ١٠٦، ١١٩
 خولة بنت منظور بن زبّان ١٣٧، ١٤٠، ١٩١
- ذ
- ذوالعينين ١٣٤
 ذوالكفل ٧٩
 ذياب ٣٩٥
- ر
- راجح بن ابي نمي ٤٧٠
 راجح بن قتادة ٤٣٩، ٤٤٠، ٤٤٣، ٤٤٦
 راجح بن ملحم الدوحال ٥٢٦
 رازم ٣١٧
 الراشد بالله ٤٠٤
 راشد بن فايز ٥٢٧
 راشد بن وضع ٣٤٨
 رافع بن هرثمة ١٨٨
 راوى بن الصنهاجي ٣٥٥
 رسّ ٢٤٣، ٢٤٤
 رشيد الدين بن الطيب ٤٥٥
 رضوان الفقاري ٥٣٢
 رضي الدين بن المحبّ الطبري ٧٤
 رغيب بن محمد بن يوسف ٣٧٨
 الرّضي (الشريف) ٢٨
 رعد عبدالرحيم العاني ٦٣
 رقوق ١٤٣
 رقيه بنت الحسن السبط ١٤٠
 رقيه بنت عبدالعظيم ١٨٠
- د
- الدّاعي الى الحق ١٨٦
 داود بن ادريس بن ادريس ٣٥٣
 داود بن الحسن المثنيّ ٢٠٧، ٢٠٨
 داود بن علي بن عيسى الكوفي ١٦٥
 داود بن عيسى قطب الدين ٤٢٥
 داود بن القاسم بن اسحاق ٣٤٩
 داود بن القاسم بن عبدالله بن جعفر الطيّار
 ٣٤٨
 داود بن القاسم الجعفري ١٠٤
 داود بن محمد البناكتي ٢٠٠
 داود بن المنصور ٢٥٢
 داود بن موسى الأبرش ٣٩٤
 ديبسة ١٥٢
 الدردار ١٧٨
 الدرقيدي ٤٥٥
 دُرّيب بن احمد بن عيسى ٤٨٥

الشَّجري ١٤٧
زيد بن علي بن الحسين عليه السلام ٢١، ٢٩٨، ٣٠٨،

٣٢٤

زيد بن محسن بن الحسين ٥٣٢، ٥٣٣

زيد بن محمد الأَكشف ١٨٥

زيد بن يحيى بن الحسين ١٤٨

زيد (الداعي) بن ابراهيم العطار ١٥٦

زيد (قطب الدين) بن ابراهيم ٢٥٦، ٢٥٧

زينب بنت ابي رافع ٩٨

زينب بنت ابي سلمة ٣١٦

زينب بنت جحش الأسدي ٨٣، ٨٤

زينب بنت حمزة ٨٥

زينب بنت عبدالله المحض ٣٢٦، ٣٢٧

زين الدين بن الحسين المراغي ٣٧١

زين الدين الهيكلي ٤٥

زين العابدين بن عبدالقادر ٧٤

زين العابدين بن محمد بن الحسين ١٨٢

زين العابدين بن نورالدين ٤٨

زين العابدين (الحرّ العامل) ٢٧٤

زين العابدين الطبري الحسيني ٧٤

زين المراغي ٤٠٨

زين الناصر بالله ٣٠٧

س

سالم بن ابي الجعد ١٣٣

سالم بن علي بن محسن العباسي ٣٠٤

سالم بن هاشم بن ابي فليته ٤٣٨

سحيم بن حفص الجعفي ٣٢٩

رقية بنت يحيى بن سليمان ٣٢٩

ركن الدين بيبرس الجاشنكير ٤٥٤

رُكّيح بن ابي عبيدة ٣٤٢

رُمَيْثة بن ابي نغمي ٤٥٤، ٤٦٦، ٤٧٣

رُمَيْحة بنت ابي أمية المخزومي ٢١٩

الرويدي ٢٢٢

رياح بن محرّكة ٣١٢، ٣١٦

ز

زُبالة ٣٩١

زبرامه ← سيف الدين بهادر الابراهيمي

٤٥٦

زبير بن بكار ١٩١

زبير بن عوام ٣٢٣

زُجاجة ١٤٣

زَمَخْشري ٢٤٤

زهري ٩٨

زهير بن المسيب الضبيّ ٢٣٧، ٢٣٨

زياد المحاربي ١٣٣

زيد الاسود بن الحسين ٢٥٧

زيد الاصغر بن ابي نغمي ٤٦٨، ٤٦٩

زيد الاكبر بن ابي نغمي ٤٦٩

زيد بن ابي زيد بن عبدالله ١٧٥

زيد بن حارثة ٨٣، ٨٤

زيد بن الحسن بن زيد ٣٢٦

زيد بن الحسن السبط ١٤٠، ١٤١، ١٤٢

زيد بن الحسين بن احمد المحدث ٢٢

زيد بن حمزة بن محمد بن عبدالرحمن

- سليمان بن عبدالله بن طاهر ١٨٥، ١٨٦،
١٨٧
سليمان بن عبدالله القود ٤٣٥
سليمان بن عبدالله المحض ٣١٦
سليمان بن عبد الملك ١٤١، ١٩٣
سليمان بن عجلان بن ثقفية ٥٢٨
سليمان بن عزيز الرقي ٣٤٩
سليمان بن القاسم محمد جمال الدين الرسي
٢٤٩
سليمان بن محمد البلخي ١٨٥
سليمان بن محمد بن مطهر بن علي ٢٩٣، ٢٩٤
سليمان بن مهران الاعمش ٣٣٧
سليمان خان (السلطان العثماني) ٥٠٣
السمعاني ٢٣
سنجر عبدالمظفر ١٥٠
سنجق مصطفى بيك ٥٣٣
سندار (خال مرداويج) ١٥٩
سند بن رُمَيْثه ٤٧٥، ٤٧٧
سند بن عمرو بن بركات ٥١١
سندس ٤٥٧
سندی بن شاهك ٣٤٥
سنقر شمس الدين ٤٥٦
سهل بن عبدالله البخاري ٣٢٩
سهل بن عمرو ٨٥
سودون العجمي ٤٩٦
سيّدة بنت ابي الحسن محمد بن الحسين ٢٠٧
سيف الدولة الحمداني ٢٨، ٢٩
سيف الدين ايتمش بن عبدالله ٤٥٦
- سدة بنت علي بن عباس ١٥٩
سُدَيْر بن حكيم ١١٩
سراج الدين عمر بن فهد ٧٤
السراجي ١٤٩
سراق بن سلح الحوت ٣١٩
سراهنك بن زيد بن علي ١٥٦
سعد الدين التفتازاني ٤٥
سعد الدين جيرو ٤٨٧
سعد بن راشد ٥٣٤
سعد بن زيد بن محسن ٥١٢
سعد بن عبدالله ١٠٤
سعد بن مسعود التيمي ١١٤
سعيد بن الحافظ ٣٣٧
السفّاح الاشر ٣٧٨
سفّاح بن علي بن عباس ٢١٨، ٣٠٨
السفيني ٢٠٤، ٢٠٦
سكينة بنت عبدالله بن الحسين الاصغر
١٤٥
سلجق ٢٢٣
سلمان الفارسي ١٠٥
سلمة بنت محمد بن طلحة ٣٧٤
سليم بن قيس ٩٩، ١١٧
سليم خان (السلطان العثماني) ٥٠١، ٥٠٢
سليمان باشا ٥٠٣
سليمان بن ابي محمد عبدالله ٣٨٢
سليمان بن جعفر بن محمد ٤١٨
سليمان بن الحكم بن سليمان ٣٥٥
سليمان بن خليل ٣٦٢، ٤٢٨

- سيف الدين الايوبي ٤٢٦
 السيوطي (عبدالرحمن) ١٥
- ش
 الشافعي ١٤٣، ٣٤٢
 الشامي ٢٤٩
- شاه حسن فخرالدين بن يحيى ٢٦٦
 شاه حسين بن فخرالدين ٢٦٦
 شاه طاهر بن عبدالمطلب ٢٦٨
 شاه عباس بن الشاه صفي ٥١١
 شاه عبدالعظيم الحسيني ١٧٩
 شجاع الدين الدعدكي ٤٤٠
 شدم بن زين الدين ٤٥
 شدم بن ضامن بن علي ٥٠، ٥١
 شرف الدين الدمياطي ٣٦٣
 شرفشاه كلستانه ١٦٩
 الشعبي ١٤٩
 شكر زين الدين ٤٩٠
 شمّاخ اليماني ٣٤٨
- شمس الدين بن يوسف بن ايوب ٤٢٥
 شمس الدين الخوارزمي المفيد ٣٧١
 شمس الدين صواب الملطفي ٤٠٩
 شمس الدين ويديويس الحاجب ٤٥٧
 شميلة بن ابي نفي ٤٧٣
 شميلة بن محمد بن حازم ٤٨٥
 شهاب الدين بن ججاز ٥٣٤
 شهاب الدين بن عبدان ٤٤٠
 شهر يار بن جمشيد ١٥٨
- الشهيد الثاني ٤٦
 شيبه الحمد ١٧
 شيث بن آدم ٥٣١
 شيحة بن ابي احمد هاشم ٤٤١
 شيخ الشرف العبيدي ٣٣، ١٤٤، ١٦٣
 شيخ الشرف الدينوري ٣٣٤
 شيشديو ١٦٥
- ص
 صاحب بن عباد ١٦٨، ١٧٢
 صاحب عزالدين ٢٢٩
 صاحب الغرة ٢٢٢
 صارم الدين ابراهم بن محمد بن عبدالله
 الحسيني الصنعاني ٥٧
 صارم الدين ازبك الجرمكي ٤٥٦
 صالح بن الحسين بن سليمان ٣٨٧
 صالح بن شافع الجبلي ٤٠٨
 صبغة الله بن روح ٤٥
 صخر بن سالم بن عبدالله ٣٩٨
 صدرالدين محمد بن كمال الدين اسفنديار
 ٢٨٧
 الصفوة ١٩٧
 الصفي الأرموي ٤٥
 صفي بن صفي مرزا ٥١١
 الصفي الطبري ٣٦٣، ٣٦٨
 صفة بنت حبي بن أخطب ٨٣
 صلاح بن ابي ابراهيم ٣٧٠
 صلاح الدين بن ابي عمر ٣٧٠

ظ

- ظبيان بن عمارة ١١٤
ظفر بن سرور بن ابي غمي ٥٢٦
ظهير بن منعة ٣٦٨
ظهير الدين ١٥٧

ع

- عائقة ٢١٨
عائكة بنت عبد الملك المخزومي ٣١٦
عاص بن وائل الجزار ١٢٤
عامر بن سليمان الرواحي ٣٠٠
عامر بن الطفيل ١٢٤
عامر بن نوح ٣٥٥
عامر الزواحي ٢٥٣
عائشة بنت ابي بكر ٨٣، ١٣٤
عائشة بنت طلحة بن عبد الله ٣٧٤
عائشه بنت عرف بن الحرث ١٩٤
عباد بن صهيب البصري ٣٣٩
عباد بن منصور القاضي ٣٣٧
عباد (مجد الدين) بن يحيى بن عياد ١٧٠
عباس بن الاحنف ٣١٤
عباس بن عبد الله بن الحرث ٣١٦
عباس بن محرمة ٣١٧
عباس الشيخ على آل كاشف الغطاء ٦٣
عبد الجبار بن الحسن بن جعفر بن محمد ٢٢٤
عبد الجبار بن عبد الوهاب ١٧٩
عبد الجليل بن عبد اللطيف ٥٦
عبد الحلیم بن محمد المصري ٤٠٨

صلاح الدين بن الامام الناصر ٢٨٣

- صلاح الدين بن ظهيرة ٥٠٠
صلاح الدين محمد ٢٧٧
صلاح الدين يوسف بن نجم الدين الكردي
١٦٧، ٦٩
صندل ١٠١

ض

- ضامن بن شدم بن علي ٤٥
ضامن بن علي ٤٥
الضحاک الحمداني ٢٩٠
الضرغام العجلي ٢٣٨
ضياء الدين بن فضل الله النوري ٥٣
ضياء الدين الحرمكي ٤٥٦

ط

- طاهر بن ابي طالب زيد ١٨٤
طاهر بن زيد ١٤٤
الطبرسي ١١٧
الطبري ١٦٥
طغتكين بن ايوب ١٧١، ٣٧٦، ٤٢٦
طغتكين الدعدكي ٤٤٠
طلانغ بن زريك ١٥، ٤٢٣
طلحة بن الحسن السبط ١٤٠
طهاسب بن الشاه اسماعيل ٤٧، ١٤٩
الطوشي قراقوش ١٦٧
طوق بن مالك الثعلبي ٢٣٨

- عبد الحميد الاول بن عبدالله بن أسامة ٣٠،
٤٣٣
- عبد الحميد بن التقي بن أسامة ٢١
- عبد الرحمن بن ابي الموالي ٢١٩
- عبد الرحمن بن الاشعث ١٩٣
- عبد الرحمن بن الحسن السبط ١٤٠
- عبد الرحمن بن عطاف البصري ٣٥٦
- عبد الرحمن بن عمران ٤٥٩
- عبد الرحمن بن عمران بن ابي فروة ٣١٥
- عبد الرحمن بن عيسى المرشدي ٥٤٠
- عبد الرحمن الشجري بن القاسم الرئيس
١٤٤، ١٤٥
- عبد الرحمن عماد الدين بن خليل ٣٦٢
- عبد الرحمن وجيه الدين بن جميع ٤٨٨
- عبد الرزاق مرجان ٢١٢
- عبد الرسول محمد بن ضامن ٥١
- عبد الرضا بن شمس الدين بن علي ٤٨
- عبد السلام بن صالح الهروي ٢٤٤
- عبد الصمد بن علي بن الفضل ٣٤٣
- عبد الصمد بن علي الهاشمي ٣٠
- عبد العزيز بن حسن بدر الدين ٥٣٢
- عبد العظيم بن ابي محمد القاسم العزيز بالله
١٧٩، ١٨٠
- عبد العظيم بن الحسن الزكي بن علي ٢٢٥
- عبد العظيم بن علي الشديد ١٤٤
- عبد العظيم عز الدين المنذري ٢٣٦
- عبد القادر محي الدين بن محمد الطبري ١٠٦،
١١٠، ٣٦٤، ٥٢٤، ٥٤٣
- عبد القادر محي الدين القيلاني ٣٩٦
- عبد الكريم بن احمد (جمال الدين) ٢١٢
- عبد الكريم بن حسن بن علي ٤٤٣
- عبد اللطيف نجم الدين ٣٦٤
- عبد الله ابوالفواتك ٣٨٣
- عبد الله الأشتر بن محمد النفس الزكية ٣٧٢
- عبد الله الأشتر الكابلي ٣٢٨، ٣٢٩، ٣٣١
- عبد الله بن ابراهيم ١٣٣، ٣١٧
- عبد الله بن ابراهيم بن محمد الجعفري ٣٠٩
- عبد الله بن ابراهيم طباطبا ٣٢٨
- عبد الله بن ابي عبدالله بن ابي محمد ٤٠٩
- عبد الله بن ابي عبدالله الحسين ٣٣٤
- عبد الله بن ابي نغمي ٤٧٢
- عبد الله بن احمد الطوري ١٧٨
- عبد الله بن أسامة بن محمد بن عمر بن يحيى
٢١، ٢٢، ٤٣٣
- عبد الله بن جعفر بن ابي طالب ١١٠
- عبد الله بن جعفر الحميري ١٠٤
- عبد الله بن الحسن بدر الدين ٥٣١، ٥٣٣
- عبد الله بن الحسن بن زيد بن الحسن السبط
١٤٣
- عبد الله بن الحسن السبط ١٤٠، ١٤١
- عبد الله بن الحسن بن جعفر بن الحسن المثنى
٢٠٢
- عبد الله بن الحسن بن سليمان ٤٦
- عبد الله بن الحسين بن عبدالله الابيض ٢٨
- عبد الله بن الحسين بن القاسم ٢٦٩
- عبد الله بن الحكم الارمني ٣٠٩، ٣١٧

عبدالله بن الخطّاطي ١١٤
 عبدالله بن زبير بن العوام ١٤١، ٥٣١
 عبدالله بن سعيد بن محمد بن عبدالكريم
 ١٨٦
 عبدالله بن طاهر ٢٤٥
 عبدالله بن عباس ١١٢، ١٣٤
 عبدالله بن عبدالرحمن الشجري ١٤٥
 عبدالله بن عبدالله بن عبدالمملك ٣٥٢
 عبدالله بن عبدالمطلب ٣٢٢
 عبدالله بن عقبة ١٤١
 عبدالله بن علي بن جعفر ٤٥٧
 عبدالله بن عمر بن عمرو ١٩٣
 عبدالله بن عمر الحلاوي ٣٧٠
 عبدالله بن عيسى ٩٧
 عبدالله بن محمد بن عبدالرحمن الشجري
 ١٤٨
 عبدالله بن مصعب ٣٤٣
 عبدالله بن موسى ٢١٩
 عبدالله الباهر ٢١
 عبدالله السّاوري ٣٧٠
 عبدالله المحض بن الحسن المثنى ٥٩، ٢٠٨،
 ٢١٨، ٣٠٨، ٣٠٩، ٣١٢، ٣١٥
 عبدالله بن المبارك المقرئ ٤٠٨
 عبدالله بن محمد بن محمد المعلم ٤٠٨
 عبدالله بن محمد الطبري ٣٦٢
 عبدالله بن مداعس ٣٠٧
 عبدالله بن مصعب بن ثابت الزبيري ٣٢٧،
 ٣٤٣

عبدالله بن المطهر ٣٠٧
 عبدالله (الحجازي) بن يحيى ٣٠٦
 عبدالله (الرضا) بن موسى الجون ٣٧٩
 عبدالله بن صلّصلة ٣٩٥
 عبدالله الفرد بن محمد الاكبر ٤٠٤
 عبدالله القود بن محمد الحرّافي ٤٢٧
 عبدالله المعتضد بالله بن ابراهيم ٢٩٠
 عبدالله المقتدي بالله ٤٢١
 عبدالله (المنصور بالله) بن حمزة الجواد ٣٠٢
 عبدالله (المنصور بالله) بن سليمان بن حمزة
 ٣٠١
 عبدالله النشاوري ٣٧٠
 عبدالله الهقي ٤٨٨
 عبدالمطلب بن الحسن بدرالدين ٥٢٦
 عبدالمطلب بن هاشم ٣٢٣
 عبدالمملك بن ادريس الثالث ٣٥٢
 عبدالمملك بن مروان ١٩١
 عبدالمملك العصامي ٤٥
 عبد الواحد الحصارى المعمر ٧٤
 عبد الواسع بن محمد بن قاضي ضياء الدين
 ١٨٣
 عدوس بن عبدالصمد ٢٣٧
 عبد الوهاب القروي الاسكندري ٣٧٠
 عبيدالله بن زياد ١٩٣
 عبيدالله بن عباس ١١٤
 عبيدة بنت القاسم الرئيس ١٤٤
 عتّاب بن أُسيد ٨٥
 عتّبة بن ابي سفيان ١٢١، ١٢٦

عبدالله بن خطّاطي ١١٤
 عبدالله بن زبير بن العوام ١٤١، ٥٣١
 عبدالله بن سعيد بن محمد بن عبدالكريم
 ١٨٦
 عبدالله بن طاهر ٢٤٥
 عبدالله بن عباس ١١٢، ١٣٤
 عبدالله بن عبدالرحمن الشجري ١٤٥
 عبدالله بن عبدالله بن عبدالمملك ٣٥٢
 عبدالله بن عبدالمطلب ٣٢٢
 عبدالله بن عقبة ١٤١
 عبدالله بن علي بن جعفر ٤٥٧
 عبدالله بن عمر بن عمرو ١٩٣
 عبدالله بن عمر الحلاوي ٣٧٠
 عبدالله بن عيسى ٩٧
 عبدالله بن محمد بن عبدالرحمن الشجري
 ١٤٨
 عبدالله بن مصعب ٣٤٣
 عبدالله بن موسى ٢١٩
 عبدالله الباهر ٢١
 عبدالله السّاوري ٣٧٠
 عبدالله المحض بن الحسن المثنى ٥٩، ٢٠٨،
 ٢١٨، ٣٠٨، ٣٠٩، ٣١٢، ٣١٥
 عبدالله بن المبارك المقرئ ٤٠٨
 عبدالله بن محمد بن محمد المعلم ٤٠٨
 عبدالله بن محمد الطبري ٣٦٢
 عبدالله بن مداعس ٣٠٧
 عبدالله بن مصعب بن ثابت الزبيري ٣٢٧،
 ٣٤٣

- عثمان بن اسعد بن المنجا الحنبلي ١٥
 عثمان بن عفان ١٢١، ١٢٢
 عثمان بن عمر ١٣٣
 عثمان بن محمد بن خالد الزيري ٣٢٥
 عجلان بن ابي نفي ٤٨١
 عجلان بن رُمَيْثَة ٤٧٤، ٤٨٢
 عدنان بن المختار ٢١، ٤٣٣
 عرار بن عجل ٥٠٠
 عرار بن عجلان ٥٠٣
 عربشاه بن محمد بن شروان ١٧٠
 عزالدولة الديلمي ١٦١
 عزالدين بن جماعة ٣٧٠
 عزالدين بن محمد ١٧٣
 عزالدين محمد بن عمادالدين ٣٠٤
 عزالدين المنصور بالله ٣٠٠
 عزالدين يحيى بن حمزة ٣٠٤
 عزالدين يحيى بن محمد النقيب ١٦٣
 عزالدين يوسف الحسن الزوندي ٣٦٨، ٣٦٩
 العزالفاروثي ٣٦٢
 عزى ١٢٣
 العزيز بالله الفاطمي ٤٠٤
 عضدالدولة الفاطمي ٤٠٤
 عضدالدولة الاممي ٤٥
 عضدالدولة الديلمي ٢٥٦
 عضدالدولة شاه حسين بن فخرالدين ٢٦٦
 عطيفة سيفالدين بن ابي نفي ٤٥٤، ٤٦٤
 عقبة بن سلام الأزدي ٣١٣
 العقدي (ابن عقدة) ١٤٥
 عقيل بن ابي طالب ١٥
 عقيل بن الحسن السبط ١٤٠
 علاءالدين الملك الجويني ٢٢٩
 علاء بن عيسى بن حمزة ٣٨٣
 العلامة الحلبي ٣٤
 علقمة بن فزارة ١٣٧
 العلوي (ابو محمد) ٢٢٥
 علي (الاحول) بن ابي محمد عبيدالله ٢٠٢
 علي الاصغر ٢٢
 علي بن ابراهيم العقيلي ٩٩، ١٠٠
 علي بن ابراهيم ٨٣
 علي بن ابي طالب عليه السلام ١٥، ١٨، ٢٥، ٩٨، ٩٩، ٣٤٥
 علي بن ابي عبداللّه الحسين ٣٣٢
 علي بن ابي الغنائم العمري ٢٤٠
 علي بن ابي الفتوح القرشي ٣٦٩
 علي بن ابي الفضائل ٢٨٢
 علي بن ابي المجد الدمشقي ٣٧٠
 علي بن احمد الباهلي ٣٠٨
 علي بن احمد السمهودي ٤٠٩
 علي بن احمد الصليحي ٣٠٠
 علي بن احمد الواحدي ١٠٣
 علي بن اسماعيل الأشعري ٤٥
 علي بن بابويه القمي ٤١٠
 علي بن بركات بن محمد ٥١١
 علي بن جعفر بن محمد ٢٣٩
 علي بن حادى بن موسى ٤٢٧

- علي بن الحسن بن زيد ٣٢٦، ٣٢٥
 علي بن الحسن المترف ٣٩٠
 علي بن حسن المؤلف ٧٣
 علي بن الحسن ١٠٠
 علي بن الحسين (الأطروش) بن الحسن
 البصري ١٦٨
 علي بن الحسين بن طريف النسابة ١٦٣
 علي بن الحسين بن علي الصوفي ٢٢٣
 علي بن الحسين عليه السلام ٢١، ٢٦، ١٣٦، ٣٢٣
 علي بن الحسين بن موسى بن بابويه ١٠٤
 علي بن الحسين ذي الدمعة ٢٢
 علي بن الحسين السعدآبادي ١٧٩
 علي بن حمزة بن القاسم الرئيس ١٤٤
 علي بن حمزة بن موسى الكاظم ٢٦٦
 علي بن حمزة العلوي ٢١٠
 علي بن حنّاط الحلبي ٢١٠
 علي بن داود السمهودي ٤٠٨
 علي بن دهبوران ١٥٨
 علي بن زيد بن ابراهيم ٢٩١
 علي بن زيد بن علي بن جعفر ١٤٨
 علي بن سويد ٤٨٥
 علي بن صلاح ٣٠٦
 علي بن طالب الدلقندي الافطسي ٤٥٥،
 ٤٨٠
 علي بن العباس بن ابراهيم العطار ١٥٧
 علي بن عبدالرحمن الشجري ١٤٥
 علي بن عبدالكريم ٢١٣
 علي بن عبدالله بن محمد العابد ٢٧٨
 علي بن عبدالله التاهرتي بن مَهَلَب ٣٥٣
 علي بن عبدالله المرعشي الطالبي ١٨٧
 علي بن عبدالواسع بن محمد ١٨٢
 علي بن عبيدالله بن عباس ٣٣٨
 علي بن عجلان ٤٨٢، ٤٨٤
 علي بن عنان بن مغامس ٤٩٣
 علي بن عيسى بن موسى ٣٣٨
 علي بن محمد بن ابراهيم بن علي ١٨٦
 علي بن محمد بن ابي طالب بن ابي الفتح ٢٢٧
 علي بن محمد بن ابي الفضل ٣٣٥
 علي بن محمد بن ابي القاسم بن محمد ٢٧٧
 علي بن محمد بن احمد بن القاسم ١٤٦
 علي بن محمد بن الأعرج الحسيني ٤٣٦
 علي بن محمد بن جويبر الحسيني ٤٨
 علي بن محمد بن عبدالحميد ٣٦٩
 علي بن محمد بن فخرالدين بن رضي الدين
 ١٤٧
 علي بن محمد الصليحي ٢٥٤، ٣٨٣، ٤١٩
 علي بن مرطاش ٤٤٨
 علي بن الحسن التيج ٢٢٤
 علي بن مهدي بن محمد بن الحسن ١٦٤
 علي بن موسى الرضا عليه السلام ٣٥١
 علي بن موسى (سعدالدين) بن جعفر ٢١٠
 علي بن هارون الثعلبي ٣٦٩
 علي بن هبةالله بن ماكولا ٤١٣
 علي بن يحيى بن احمد بن سليمان ٢٩٧
 علي بيك ٥٣٣
 علي جهادالحساني ٦٣

- علي (حسام الدين) بن محمد ٢٨١
 علي الحماني ٢٧
 علي ذوالفقار ٥٣٤
 علي رضا بن شرف الدين ٢٨٩
 علي زين الدين بن الحسن بن محمد ١٥٢، ٤٥
 علي زين الدين المغربي ٤٧٠
 علي (زين العابدين) بن الحسن المثلث ٢١٥
 علي (الشاعر) بن محمد ٢٤٠
 علي (الشديد) بن الحسن بن زيد ١٤٣
 علي صدرالدين بن احمد ٥١٤
 علي العزّ بن عبدالعزيز ٣٦٢
 علي (العياني) بن عبدالله ٢٥٣
 علي (القمع) بن ابي محمد الحسن ١٥١
 علي كتيم بن القاسم ٤١٥
 علي المتوكل على الله ٣٥٦
 علي (المطهر) بن محمد بن المطهر ٢٩٨
 علي موفق الدين بن محمد الحيدري ٤٦٥
 علي (المؤيد بالله) بن جبريل ٢٨٠، ٢٨٢
 علي (ناصرالدين) بن محمد ٢٨٢
 عماد الاصفهاني ٣٨٦
 عمادالدولة الديلمي ١٦٠
 عماد عبدالسلام رؤوف ٥٥
 عماد بن بركات ٥١٤
 عمارة البيني ١٦
 عمر الأشرف ٢١، ٣٠٩
 عمر الأطراف ١٩١
 عمر باشا ٤٧٦
 عمر بن أذينة ٩٩
 عمر بن اسحاق ١٣٣
 عمر بن أميلة ٣٧٠
 عمر بن الحسن السبط ١٤٠، ١٤١
 عمر بن الخطّاب ١٢٢، ١٢٣
 عمر بن الزعب ٤٠٩
 عمر بن سعد ١٩٣
 عمر بن عبدالعزيز ١٤١
 عمر بن علي بن ادريس الثاني ٣٥٤
 عمر بن محمد بن عمر الأطراف ١٩٤
 عمر بن يحيى بن الحسين ٢٢
 عمر سراج الدين بن علي العرولى ٤٨١
 عمر المنصور بالله بن رسول ٤٤٠
 عمر نورالدين ٤٤٠
 عمرو بن العاص ٢٥، ١١٦، ١٢١، ١٢٢، ٥٢٩
 عمرو بن كلثوم ٣٧٢
 عمرو بن ليث الصقار ١٨٩
 عمرو بن مضاض بن عمرو ٧٧
 العمريّ، نجم الدين علي بن ابي الغنائم ١٤٥
 عنان بن مغاس ٤٧٥، ٤٨٢، ٤٨٣
 عناية الله (المولى) ٤٦
 عنيسة بن حصين ١٢٤
 عنقا بن ويبر ٤٦٨
 العياني ٢٥٣
 عيسى البارّ ١٧٦
 عيسى بن احمد كتون ٣٦٠
 عيسى بن ادريس بن ادريس ٣٥٣
 عيسى بن اسماعيل بن عيسى ١٧٧
 عيسى بن الاصمّ ٣٢٥

فارس بن شامان ٤٩٦
 فاضل الخرسان ٦٣
 فاطمة بنت ابي مسعود ١٤٠
 فاطمة بنت اسد بن هاشم ١٣٣، ١٣٤،
 ٣١٤، ١٣٦
 فاطمة بنت الحسن بن محمد ٢٦٩، ٢٧٨،
 ٣٠٧
 فاطمة بنت الحسن السبط ١٤٠
 فاطمة بنت الحسين السبط ١٩٣، ١٩٤،
 ٣١٤، ٢١٨
 فاطمة بنت زائدة بن الاصم ١٣٦
 فاطمة بنت زيد بن محسن ٥٣٥
 فاطمة بنت عبد الله الأعرج ١٨٥
 فاطمة بنت عبد الله المحض ٣٢٧
 فاطمة بنت عقبة ١٨٠
 فاطمة بنت علي السديد ١٤٤
 فاطمة بنت عمران بن عائد ١٣٦
 فاطمة بنت محمد بن جعفر ٢٥٦
 فاطمة بنت محمد بن القاسم ١٩٦
 فاطمة بنت يسار ٥١٦
 فاطمة الزهراء (س) ٩١، ٩٨، ١١٦، ٣١٤،
 ٣٢٢، ٣٧٦
 الفائز بالله العبيدي ٤٢٣
 الفائز الفاطمي ١٦
 فتحشاه بنت برهان ٤٥
 فتحشاه بنت ضامن بن علي ٥٠
 الفتدي ٤٥
 الفخر التوزي ٣٦٣، ٣٦٨

عيسى بن الحسين ٣٢٦
 عيسى بن حمزة بن وهاشم ٣٨٣
 عيسى بن زيد ٢٢، ٣١١
 عيسى بن شيحة الحرّاني ٤٤٦
 عيسى بن عليان ٢٧٠
 عيسى بن فليّنة ٣٨٤
 عيسى بن محمد الحرّاني ٤٠٤
 عيسى بن مريم عليها السلام ٨٥، ١١٢
 عيسى بن مهران ١٣٣
 عيسى بن موسى بن علي ٣٢٤
 عيسى بن يحيى بن ذي الدمة ٢٢
 عيسى قطب الدين بن فليّنة ٤٢٣
 عيسى (المدّاح) بن علي ١٥٥
 عينا بنت محمد بن حازم ٥٣٥

غ

غازان بن ارغون ٤٦٨، ٤٧٢
 غازان بن ابي الفضل الحلّوي ٣٦٢
 غانم بن ادريس ٤٤٩
 غانم بن يحيى بن حمزة ٢٨٤
 غتيفة بنت مرتضى بن علي ٥٠
 الغمر (ابو اسماعيل ابراهيم) ٢١٨
 غيبة بنت حميدان ٥٠٠
 غيطاس الفقاري السنجق ٥٣٢
 غيلان بن علقمة الثقفي ١٣١

ف

فاتك بن محمد حبّاش ٢٩٦

- فخرالدولة بن بويه ٣٠٦
 فخرالدين الرازي ٤٥
 فخرالدين محمد بن سعيد ٣٧٨
 فخرالدين محمد بن الشيخ العلامة ٤٧
 فخرالمحققين ٢٤
 فرعون ٤٠٦
 الفرقان ٣٧٤
 فضائل بن احمد بن مرجان ١٥٢
 فضل بن عبدالله الطبري ٥٣٠
 فضل بن نصر بن رواحة ٣٦٢
 فضل بن يحيى البرمكي ٣٤٢
 فليته بن أبي فليته ٤٢٢
 فهيد بن الحسين ٥٢٨
 فواز بن عقيل بن مبارك ٤٩٠
 فيروز السّاقى ٤٨٨
- قاسم بن محمد بن علي بن محمد ٢٨١
 قاسم بن المهنا ٤٢٦
 قاسم بن يحيى بن ذي الدمعة ٢٢
 قاسم بن يوسف الداعي ٢٩٠
 قاسم بن الحسن الزكي الثالث ٢٤٠
 قاسم جمال الدين بن ضامن ١٨٠
 قاسم جمال الدين الرسي ٢٣٨
 قاسم الرئيس بن الحسن بن زيد ١٤٣، ١٤٤
 قاسم (السبيعي) بن احمد شاه طور ١٧٧
 قاسم سنقر بن عبدالله ٢٧٧
 قاسم سنقر على بن صلاح ٣٠٧
 قاسم (العزير بالله) بن احمد ١٧٨
 قاسم (المأمون) بن ميمون بن علي ٣٥٦
 قاسم محمد الرسي بن ابراهيم طباطبا ٢٤٣، ٢٤٥
 قاسم المرتضى لدين الله ٢٧٢
 قاسم النهدي ١٠٠
 قاضي بن نجم ٣٨٢
 قانصوه باشا ٥٢٩
 قانصوه الظهيري الحمدي ٤٩٦
 قايتباى بن سعيد بن بركات ٥٢٦
 قايتباى بن محمد ٤٩٦
 قايتباى (السلطان الاشرف) ٥٠٢
 القائم بامر الله ٤٢٠
 قايمان الأرجواني ٤٢٢، ٤٢٣
 قتادة النابغة بن ادريس ٤٢٦، ٤٣٦
 قثم بن طلحة الزيدي ٣٠
 قدامة بن موسى الجمحي ١٤٢
- ق
 قاسم بن ابراهيم بن قاسم ٢٣٩
 قاسم بن ادريس الثاني ٣٦٠
 قاسم بن اسحاق ٢٢٦
 قاسم بن جعفر بن عبدالله ٢٥٣
 قاسم بن الحسن بن زيد الشهيد ٣٢٧
 قاسم بن الحسن السبط ١٤٠، ١٤١
 قاسم بن الحسين الرويدي ٢٢٢
 قاسم بن زيد ٣٢٥
 قاسم بن سلام ٣١
 قاسم بن عيسى بن عليان ٢٧٠
 قاسم بن محمد بن ابي بكر ١٣٤

قرشية بنت ركيح ٣١٦
 قرقاز بن محمد علي ٤٥٩
 قربية بنت عبدالله ٣٤٢
 قصي بن كلاب ١٧، ٥٣١
 قطب شاه بن محمد ٥١٢

ل
 لاجين المنصوري ٤٥١
 لبيد بن ربيعة ٣٧٢
 لوط بن يحيى ١١٢
 ليلى الأخيلية ٥١٠

القطب القسطلاني ٣٦٢
 قطيبة بنت عامر بن الطفيل ٣٧٤
 قطر الخادم ٤٢٢
 القمع ١٥١
 قدش ٤٦٦

قيس بن زهير بن خزيمه ١٩١
 قيس بن سعد ١١٢، ١١٤

م

مالك بن انس ٣١٦
 مأمون بن هارون الرشيد ٢٢١
 مالك بن حمزة النفس الزكية ٣٠١
 مالك بن قُليته ٣٨٦
 مانكديم بن اميركا ١٧١
 مأمون بن هارون الرشيد ٢٠٢، ٣٨٢
 مجد الدين بن ابي طالب بن الحسين ٣٣٢
 المحب الطبري ٤٠٩

ك

محبوبة بنت مُراحم الكلابي ٣٩٤
 محرم بن هزاع بن محمد ٥٠٢
 محسن الامين العاملي ٥٣
 محسن بن الحسن الشدقي ٤٨
 محسن بن الحسين بن الحسن ٥٢٦، ٥٢٨، ٥٣٩
 محسن بن محفوظ بن محمد ٢٨٣
 محسن بن محمد (المزورد) بن زيد ١٤٨
 كاظم عبود الفتلاوي ٦٣
 كافور الإخشيدي ٢٣٥، ٣٩١، ٤٠٤
 كان بن كاجي ١٥٩
 كباكي بن ماكان ١٦٤
 كبش بن عجلان ٤٨٤
 كثير بن حصين ٣٢٤
 كثيم بن سليمان بن محمد ٢١٧
 كرادور المكتبين ٤٦٦
 كركوزة ١٤٩
 كريمة بنت الحسن الداعي الكبير ١٨٨
 الكشف (الأكشف) ١٨٤
 كشكشة (زيد بن يحيى) ١٤٨، ٢٠٢
 كعب بن مامة ٤٥١
 كلثوم بنت ابي بكر ٣٧٤

- محمد ابراهيم عزالدين ١٨٠
 محمد ابوالزوايد بن عبدالله ٢١٦
 محمد (ابوالسرايا) بن ابي فليته ٤٢١
 محمد (ابوالغيث) بن الحسين بن محمد ١٤٧
 محمد (الأدرع) بن حمزة بن محمد ٢٠٧
 محمد (الأدرع) بن علي بن باقر ١٩٩
 محمد اسماعيل جالب الحجارة ١٨٤
 محمد الاصغر بن يحيى بن ذي الدمة ٢٢
 محمد (الأعرج) بن علي بن عبدالله ٢٠٢
 محمد افندي ٥٣١
 محمد الاكبر بن موسى الأبرش ٤٠٤
 محمد (باطبة) بن شمس الدين مانكديم ٢٠٧
 محمد البخاري بن عبدالله الأشتر ٣٣٠
 محمد بدرالدين بن يحيى المنصور بالله ٢٨٣
 محمد البدري بن مزهر ٤٩٦
 محمد البطحاني بن القاسم الرئيس ١٤٤
 محمد البكري الصديقي ٤٦
 محمد بن ابراهيم التلمساني ٣٦٤
 محمد بن ابراهيم الساوي ٣٠٧
 محمد بن ابراهيم طباطبا ٢٣٧
 محمد بن ابي بكر الجعفري الطالبي ٣٢٧
 محمد بن ابي احمد بن الحسين (الشريف
 الرضي) ٢٨
 محمد بن ابي جعفر محمد بن علي (شيخ
 الشرف العبيدي) ٣٣٠
 محمد بن ابي طالب بن قاسم ٢٤٠
 محمد بن ابي العباس السقّاح ٣٢٤
 محمد بن ابي عبدالله الحسين ٤١٨
 محمد بن ابي عبدالله ٣٦٩
 محمد بن ابي القاسم الشيبلي ٥٣٠
 محمد بن ابي هاشم الداعي بن عراقي ١٤٩
 محمد بن احمد بن عجلان ٤٧٥، ٤٨٤
 محمد بن احمد بن سليمان ٢٩٧
 محمد بن احمد بن الوادي آشي ٧٤
 محمد بن احمد بن يوسف الأخيضر ٣٧٤
 محمد بن احمد الحارث ٥٣٥
 محمد بن احمد السديدي ٤٦
 محمد بن احمد شهاب الدين ٤٨٣
 محمد بن الإخشيد ١٨٦
 محمد بن ادريس بن قتادة ٤٤٥
 محمد بن اسماعيل بن جعفر الصادق عليه السلام ٣٨٢
 محمد بن اسماعيل علي الحسيني ٣٦
 محمد بن اوس ١٨٦
 محمد بن اويس ١٥٧
 محمد بن بابويه القمي ١٧٩، ١٨٠، ٢٢١
 محمد بن بحر الكاتب الاصفهاني ١٨٨
 محمد بن بشير الخارجي ١٤٢
 محمد بن تاج المعالي ٤١٩
 محمد بن ثَقَبَة ٤٨٣
 محمد بن جار الله بن حمزة ٤٧١
 محمد بن جعفر بن عبدالله ٣٨٣
 محمد بن جعفر بن محمد ٢٣٩
 محمد بن جعفر بن نما ٢١٠
 محمد بن جعفر العلوي ١٨٧
 محمد بن جوير بن محمد ٤٦
 محمد بن حازم بن شميلة ٤٧٣

- محمد بن حسان ٣٠٩، ٣١٧
 محمد بن الحسن ٩٨، ١٠٠، ١٠١
 محمد بن الحسن بدرالدين ٤٩٤
 محمد بن الحسن بن احمد بن الوليد ١٠٤
 محمد بن الحسن بن احمد الجارودي ٤١٠
 محمد بن الحسن بن زين الدين (الشهيد الثاني) ٤٦
 محمد بن الحسن بن محمد بن حمزة ١٤٤
 محمد بن الحسن الجواد ٣٣١
 محمد بن الحسن بن القاسم بن الحسن ١٦٧
 محمد بن الحسن الحرّ العاملي ٢٧٤
 محمد بن الحسين بن عبدالله ٢٠٧
 محمد بن حصين ٣٢٦
 محمد بن حمزة بن القاسم ١٤٤
 محمد بن الحنفية ١٣٥
 محمد بن خاتون ٤٦
 محمد بن خالد بن عبدالله القسري ٣١٧
 محمد بن رستم ١٨٥، ١٨٦
 محمد بن رنجويه ٣٠٩، ٣٢٧
 محمد بن زيد بن محمد ١٥٧، ١٧٦
 محمد بن زيد الشهيد ٢٢
 محمد بن سليمان بن منصور ٢١٦
 محمد بن شاه عبد العظيم ١٨٠
 محمد بن شرف الدين علي بن حجة الله ٢٨٩
 محمد بن صالح السبي ٢١٠
 محمد بن طلحة بن عبيدالله ١٩١
 محمد بن ضامن بن علي ٥٠
 محمد بن عبد الرحمن بن ابي الخير ٣٦٩
 محمد بن عبد الرحمن بن محمد ٣٧٠
 محمد بن عبد الرحمن الشجري ١٤٧
 محمد بن عبدالله عليه السلام ١٤، ١٥، ٢٤، ٨٠
 ٨١، ٨٢، ٨٥، ٨٦، ١١٢، ١٢٠، ٣٤٥
 محمد بن عبدالله بن الحسن ٥٣٣
 محمد بن عبدالله بن طاهر ١٨٥
 محمد بن عبدالله بن قطرال ٣٦٣
 محمد بن عبدالله بن محمد ٤١٨
 محمد بن عبدالله بن يزيد بن معاوية ٣٢٥
 محمد بن عبدالله الحمزي السليمانى ٢٨٤
 محمد بن عجلان ٤٨٢، ٤٨٣
 محمد بن عتيقة سيف الدين ٤٦٦
 محمد بن عقبة بن ادريس بن قتادة ٤٤٥
 محمد بن عليان بن سعد النجري ٢٨٤
 محمد بن علي بن ابي الحسن ٤٦
 محمد بن علي بن الحسن التيج ٢٢٤
 محمد بن علي بن الحسين بن بابويه ٢٢٠
 محمد بن علي بن الحسين الطبري ٤٢٨
 محمد بن علي بن عبدالله ٢١٧
 محمد بن علي الباقر عليه السلام ٢١، ١٠٥، ١٣٦، ٣٢٣
 محمد بن علي الجواد عليه السلام ٢١٦
 محمد بن علي بن عطية ١٣٧
 محمد بن علي النعمان ١٠١
 محمد بن عمر بن علي العمراني ٣٠٤
 محمد بن عمر بن يحيى بن الحسين (ابو الحسين) ٢٢
 محمد بن عمر بن يحيى بن الحسين (ابوطالب) ٢٢

- محمد بن عمر بن يحيى بن ذي الدمعة ٢٢
 محمد بن عمر الزهري ٣١٦
 محمد بن عيسى بن مهنا ٤٥٦
 محمد بن عيسى السويقي ٣٨٧
 محمد بن غانم بن صهبان ٤٢٨
 محمد بن القاسم ٥٤٨
 محمد بن القاسم بن الحسين ٢٥٥
 محمد بن القاسم بن معية ٤٧
 محمد بن قيس ١١٦
 محمد بن المحسن بن الحسن (ابو حرب) ٣٣٤
 محمد بن محسن بن الحسين ٥٢٩
 محمد بن محمد بن أبي عبد الله الحسين الطبري ١٦٦
 محمد بن محمد بن أحمد بن القاسم ١٤٦
 محمد بن محمد بن تاج المعالي ٤١٩
 محمد بن محمد بن عبد الرحمن ٣٦٢
 محمد بن محمد العوار الاسود ٤١٤
 محمد بن محمد المطهر بن محمد ٢٩٨
 محمد بن محمود بن محمد بن الحسن ٢٥٩
 محمد بن محمود بن محمد بن فخر الدين ٢٥١
 محمد بن المعلم ٣٥٧
 محمد بن معية النسابة ٢١، ٣٧٧، ٣٩١
 محمد بن مكثر ٤٣٧
 محمد بن نصر الله بن مكارم ٣٧٥
 محمد بن نعمان المفيد ١١٢، ١٣٣، ١٤١
 محمد بن هارون ١٧٦
 محمد بن يحيى بن الحسن اللاج ٢٧٣
 محمد بن يحيى بن محمد ٣٥٢
 محمد بن يحيى عز الدين ١٧٣
 محمد بن يحيى العطار ١٠٠، ١٠١، ١٠٤، ١٨٠
 محمد بن يحيى النقيب ١٦٣
 محمد بن يعقوب الكليني ٩٨، ١٠٠، ٣٠٩، ٣٧٢، ٣١١
 محمد بن يوسف الأخيضر ٣٧٨
 محمد تاج الدين بن فخر الدين ٢٣٣
 محمد تاج الدين بن القاسم بن الحسين ٢٢٦
 محمد تاج الدين بن محمد بن الحسن الزكي الثالث ٢٢٩
 محمد تاج الدين بن معية ٤٣٣
 محمد تقى الدين بن احمد الادريسي الفاسي ٧٥، ٣٦٤
 محمد الجعفرى ٣١٧
 محمد جمال الدين البطحاني ١٦٢
 محمد جمال الدين سعيد كمين (كين) الطبرى ٣٦٦
 محمد جمال الدين بن الحسين البكري ٥٠٣
 محمد جمال الدين بن ضامن ٥٠
 محمد الحداد بن مهدي ١٥٣
 محمد الحسن التتج ٢١٩
 محمد خان بن مراد خان (السلطان العثماني) ٣٠٦، ٥٢٠
 محمد خدابنده ١٨٣
 محمد خليفة بن ابراهيم بن محمد ٢١٣
 محمد الداعى الصغير ١٨٥، ١٨٨
 محمد الديباج الاصفر ٢١٩

محمد عز الدين بن ابراهيم ٣٦٥
 محمد عز الدين بن علي ٣٦٥
 محمد العفيف ٢٨٠
 محمد علي الطبري الحسيني ٥٣٨
 محمد عباد الدين بن محمد بن الحسين بن
 قريش ٢٢٩
 محمد غياث الدين بن الرشيد ٤٧٩
 محمد فرج بن ضامن ٥١
 محمد الفرقاني بن يوسف ٣٧٥
 محمد القاسم الاحشيش بن محمد ٢٠٠
 محمد القريش بن احمد بن محمد الشعرائي
 ٢٤٨
 محمد كبة ٥٦
 محمد كركوزة بن جعفر ١٤٨
 محمد الكشف (الأكشف) بن ابي محمد
 اسماعيل ١٨٤
 محمد مجد الدين ابوالبركات ٣٦٩
 محمد محب الدين بن محمد ٣٦٨
 محمد المصري الصوفي ٢٢٣
 محمد المظهر بن محمد ٢٩٧
 محمد مقيم بن قطب الدين ٢٨٧
 محمد المنتصر بالله بن القاسم ٢٩٠
 محمد منعم بن حبيب الدين ٤٨، ٢٦٧
 محمد منعم بن شاه طاهر ٢٦٨
 محمد مهدي بحر العلوم ٢١٩
 محمد المهدي بن منصور ٣٧٢
 محمد المهدي لدين الله بن ابي محمد القاسم
 ٣٥٧

محمد الديباج بن جعفر الصادق عليه السلام ١٨٩
 محمد ذوالشرفين بن جعفر بن علي ٢٥٣
 محمد رضی الدين بن عبدالرحمن ٣٧١
 محمد رضی الدين بن القاسم ٢٣٣
 محمد الرومي بن داود ٣٩٤
 محمد الزكي ٣٢٧
 محمد السبيعي بن عبدالله ٤٨
 محمد السطیح بن يحيى الكلخ ٣٨٨
 محمد سعد الدين بن بركات ٥٠٢، ٥١٠
 محمد السليق بن جعفر بن الحسن المثني ١٩٦
 محمد سنشد يرد (سعيد يرد) بن الحسين ١٦٤
 محمدا للشاعر بن الأشرف الأقطسي ٣٣، ٣٤
 محمد الشاعر بن صالح بن عبدالله ٣٧٩
 محمد شرف الاسلام بن الحسن ٢٦٧
 محمد شرف الدين بن بركات ٤٩٥
 محمد شرف الدين بن زيد ٢٦١
 محمد شرف الدين بن موسى ٢٠٩
 محمد شريف كاشف الغطاء ٦٣
 محمد الشعرائي بن اسماعيل ٢٤٧
 محمد الشعرائي بن محمد الاحشيش ٢٠٠
 محمد شكر الله تاج المعالي ١٢، ١٣، ٤١٣
 محمد الشلي باعلوي ٧٤
 محمد شمس الدين بن ابي محمد عبدالله ٤٧٠
 محمد شمس الدين بن جامع البوصيري ٣٧١
 محمد شمس الدين بن حيدر قطب الدين ١٤٩
 محمد الصفوة بن ابي الفضل محمد ١٩٧
 محمد الصوفي بن احمد ميمون ٢٢٢
 محمد طاهر بن ضامن ٥١

- محمد الناصر بن عيسى بن محمد ٢١٣
 محمد الناصر لدين الله ٢٨٢
 محمد نجم الدين بن الحسن ٤٤٣، ٤٤٤
 محمد نجم الدين بن محمد الطبري ٤٥٢، ٤٥٣
 محمد نجيب باشا ٥٦، ٥٥٤
 محمد نجيب الدين السورايي ٢١٠
 محمد النفس الزكية ٢١٨، ٣١٥، ٣١٦، ٣١٧
 ٣٢١، ٣٢٥، ٣٢٨
 محمد نورالدين بن علي ٤٤٢
 محمد نوروز بن ابراهيم ٢٥٠
 محمد الوارد بن عبدالله بن محمد ٣٩٥
 محمد ولي الدين بن احمد ٣٦٣
 محمود بن احا ٥٠٠
 محمود بن سبكتكين ٣٥٢
 محمود بن عمر الزمخشري ٣٨٤
 محمود بيك ٥٣٣
 محمود كمال الدين بن لسر ٥٠١
 محي الدين الكيلاني (الجيلاني، الجيلي) ٣٩٦
 مختار بن ابي العساف ٢٧٣
 المدائني ١١٠
 مراد خان بن احمدخان ٥٣١، ٥٣٤، ٥٥١
 المرتضى بالله ٣٥٥
 مرتضى بن زين الدين ٤٦
 مرجان بن احمد بن محمد ١٥١
 مرجان بن زين العابدين ٥٢٨
 مرداويج بن وشمكير ١٥٩
 مرجان بن الحسين بن علي ٣٢٦
 مروان بن الحكم ١٢٨، ١٣٤
- مزدلف بن ربيعة ١٧
 المستضيء العباسي ٤٢٦
 المستعين بالله العباسي ١٨٥
 المستنصر بالله العبيدي ٤٢٠
 المستنصر بالله العباسي ٤٣٧
 مسعود بن ادريس بن الحسن ٥٢٦، ٥٢٨
 مسعود بن الحسن بدرالدين ٥٤٦
 مسعود الصبيحي ٤٨٩
 مسلم بن عبدالله بن كليب البغوي ٢٧٨
 مسلم بن عبيدالله الأعرج ٢٣٧
 مطاعن بن عبدالكريم ٤٢٦
 مطهر بن محمد بن سليمان ٣٠٧
 مطهر بن محمد بن مطهر بن يحيى ٢٧٠
 مطهر (ناصرالدين) بن ابي عبدالله محمد
 ١٨١
 معاوية بن ابي سفيان ١٨، ٢٥، ١٠٧، ١١٣
 ١١٤، ١١٦، ١١٨، ١٢١، ١٣٢
 معاوية بن صخر ١١٥
 معاوية بن عبدالله بن جعفر الطيار ٣٢٠
 المعتصم بالله ٢٤٥
 المعتضد بالله ١٧٧، ٢٧١
 معد بن المنصور بالله العبيدي ٢٣٥
 معزالدولة بن بويه الديلمي ١٦٠، ١٦١
 ٢٧٧
 معزالدين بن عبدالله بن عبدالله بن محمد
 ١٤٩
 معصومة بنت هبةالله بن احمد البيضاوي
 ٢٦٢

- معلّى بن محمد ١٠١
 معمر ٩٨
 معية بنت محمد بن حارثة ٢٢٤
 مغماس بن عمرو بن بركات ٥١١
 مغيرة بن شعبة ١٢١، ١٢٢، ١٢٧
 مفضل بن احمد بن مرجان ١٥٢
 مفضل بن محمد الضبيّ ٣٣٧
 مقاتل ٨٣، ٨٥
 مقداد بن الاسود ٨٤
 المقرزي ١٥
 مقعدة بن زيد بن علي ١٥٦
 مكث بن الحسن ٤١
 مكث بن عيسى ٤٢٥، ٤٢٦، ٤٣٦
 الملك الأشرف ٤٩٣
 ملكشاه بن الب ارسلان ٤٢١
 الملك الصالح (طلائع بن زريك) ١٦
 الملك الصالح بن الملك الكامل ٤٤١، ٤٤٩، ٤٥٤
 ملك الموت ٥٠٥
 ملكة بنت عبدالله بن القاسم ٢٩٥
 المليح ٢٩٠
 مليحة بنت محمد بن منذر ٣٢٨
 مليحة بنت خارجة بن سنان ١٩١
 مليكة بنت عبدالله بن أشيم ٣٣٩
 المنتصر بالله بن يحيى ٣٥٩
 المنجم الحربى ٣٢١
 منذر بن يحيى البهيشي ٣٥٥
 المنصور بالله الزيّدي ٢٨٠
 منصور بن علي بن عبدالله (الدوانيقي) ١٤٣،
 ١٩٤، ٢٠٨، ٢١٤، ٢١٥، ٢١٨، ٢٢٠،
 ٣١٤
 منصور بن علي بن عقيل ٧٣
 المهدي لدين الله العباسي ١٤٣، ٢١٩
 المهدي لدين الله القائم بالحق ١١٦
 المهدي المنتظر عليه السلام ٢٥٦
 مهلهل بن ربيعة ٥١٠
 مهتأ بن ابي الهاشم الحسيني ٤٢٠
 مهتأ بن عيسى بن مهتأ ٤٥٦
 موسى الأبرش بن عبدالله ٣٩٠
 موسى بن جعفر عليه السلام ٣٧٣
 موسى بن الحسن بن زيد ٣٢٦
 موسى بن عمران عليه السلام ١١٨، ١١٩
 موسى بن عيسى بن علي ٢١٦
 موسى الجون بن عبدالله المحض ٣٠٩، ٣١٢،
 ٣١٦، ٣١٧، ٣٧١
 موسى المراكشي ٣٧٠
 موسى الهادي بن محمد المهدي ٢١٥، ٢١٩
 الموصلى ٢٤٩
 مؤيد الدين بن العلقمي ٢١٠
 ميرزا محمد ٤٦
 الميركي ١٨٥، ٣٤٢، ٣٥٠، ٣٥٣، ٣٥٧
 ميزان بن علي النعيري ٥٣٧
 ميكائيل ١١٢، ٥٠٥
 ميمون الأحمدي ٣٨٨
 ميمون بن القاسم بن ميمون ٣٥٨
 ميمون بن محمد (جمال الدين البطحاني) ١٦٧

نفيسة بنت الحسن بن زيد بن الحسن

السَّبَط عليه السلام ١٤٣

نق بن أسامة الحسيني ٤٣٣

نورالدين بن جلال ٤٨٩

نوري المفتي ٦٣

النويري ٢٣

هاجر أم اسماعيل ٢٧٠

هارون الأقطع بن محمد البطحاني ١٧١

هارون الرشيد ١٤٣، ٢٢١، ٣٤٣، ٣٤٨

هارون (النبي عليه السلام) ٧٨، ١١٨

هاشم بن عبد مناف ١٧

هاشم بن فليته بن أبي فليته ٤٢٢

هَبْل ١٢٣

هبة الله بن غالب السامري ٣٦٢

هزار مرد ٣٢٤

هزاع بن محمد بن الحسن ٤٩٤

هزيق (هزاع) بن محمد ٤٩٦

هشام بن محمد الكلبي ٣٢٩

الهكاري ١٦٧

هند بنت أبي عبيدة ٣١٦، ٣٣٦، ٣٧١

هند بنت سهيل بن عمرو ١٣٧

هند بنت عبدالله بن عبدالله ٣٧١

هند بنت عبد الملك بن سهل ٢١٩، ٢٢١،

٢٤٣

هند (بنت عتبة) ١١٦

هود بن يعقوب بن اسحاق ٢٤٤

هولاكو (هلاكو) ٢١٠، ٢١١

ن

ناصر بن ابراهيم بن حمزة ٢٤٠

ناصر بن ابراهيم بن عبدالله ٢٤٣

ناصر بن الحسين بن الناصر ١٧٨

ناصر بن مهدي بن حمزة (الوزير الرازي)

١٦٣

ناصر الدولة بن حمدان ١٦١

الناصر الديلمي ١٧٨

ناصرالدين بن مهدي بن حمزة ١٧٣، ١٧٤

ناصرالدين بن مهدي البطحاني ٢٣٠

الناصر لدين الله ١٧٣، ١٧٤

ناصر لدين البيضاوي ٤٥

الناصر لدين الله بن أيوب ٣٧٦

الناصر لدين الله بن قايتباي ٤٩٦

الناصر لدين الله العباسي ٤٣٧

نامي بن عبد المطلب ٥٣٣، ٥٤٥

نجاد الخادم الصقلي ٣٥٦، ٣٥٩

النجاشي ١٢٥، ٤١١

نجم الدين بن يعقوب ٥٠٠

نجم الدين مهنا بن سنان ٤٧

نصر بن احمد السعدي ١٥٩

نصر بن حجاج ١٢٦

نصر بن عنين الدمشقي ٣٧٥

نصيرالدين بن قریش ٢٣٥

نظام الدين ابراهيم بن ضامن ٤٨

نعمان بن بشير ٥١٠

نعمة الله بن احمد بن خاتون ٤٦

نعمة الله (الشيخ) - ٤٦

و

- يحيى بن حمزة بن حمزة ٢٨١
 يحيى بن حمزة بن وهاش ٣٨٤
 يحيى بن خالد البرمكي ٣٤٨
 يحيى بن زيد الشهيد ٣٢٤
 يحيى بن عامر ٢٢٩
 يحيى بن عباس بن محمد ٣٨٨
 يحيى بن عمر الحسيني ١٨٥
 يحيى بن المحسن ٣٠٠
 يحيى بن مفضل ٢٩٢
 يحيى بن ملاعب ٤٦٥
 واصل بن عيسى الزباع ٤٦٥
 وبرة بنت عبدالله المخزومي ٢٢١
 وبير بن مختار ٤٦٨، ٤٨٥
 وجيه الدين الكجراتي ٤٥
 وجيه الدين يحيى بن محمد ٣٦٩
 وليد بن عبد الملك ١٤١، ١٤٣، ١٩٣
 وليد بن عقبة بن ابي معيط ١٢١، ١٢٥
 وهاش بن ابي هاشم ٣٠٤

ى

- يارتكين ٤٠٥
 يارجنكين ٤٠٥
 يارختكين ٤٠٥
 يافث بن نوح ٢٤٤
 يحيى بن احمد بن سليمان ٢٩٧
 يحيى بن ام الحكم ١٩٢
 يحيى بن حاشد الضحاك ٢٧٨
 يحيى بن الحسن بن جعفر العبيدي ٣١، ٣٢٩
 يحيى بن الحسن بن القاسم بن الحسن ١٥٥
 يحيى بن الحسن العقيقي ٣٢٩
 يحيى بن الحسين بن احمد المحدث ٢٢
 يحيى بن الحسين بن الرسي ٢٧٠، ٢٧١
 يحيى بن الحسين بن علي بن الحسين ٢٩٨
 يحيى بن الحسين بن محمد بن عبدالرحمن
 الشجري ١٤٧، ١٤٨
 يحيى بن الحسين ذي الدمعة ٢٢
 يحيى بن الحسين زين الشرف ١٨٠
 يحيى بن يحيى بن ذي الدمعة ٢٢
 يحيى بن يوسف المنشي ٤٦٧، ٤٦٩، ٤٧٧
 يحيى صاحب الديلم بن عبدالله المحض
 ٣١٦، ٣٤٢، ٣٤٣
 يحيى الطبري ٣٦٨
 يحيى عباد الدين ذوالشرفين ٣٠٣، ٣٠٤
 يحيى القائم بامر الله بن احمد بن سليمان ٢٩٦
 يحيى القوام بن محمد بن القاسم ٣٦١
 يحيى الكلح بن محمد ٣٨٨
 يحيى مظفر الدين ٢٥٧
 يحيى المعتضد بالله بن محسن ٢٨٤
 يحيى المعتلى بالله ٣٥٦، ٣٥٧، ٣٥٩
 يحيى المنصور بالله بن ابي حمزة الجواد ٣٠٥،
 ٣٠٦
 يحيى المنصور بالله بن احمد ٢٧٧
 يحيى المنصور بالله بن المفضل ٢٨٤
 يحيى الناطق بالحق بن حسين ١٧٢، ١٧٣
 يزجرد ٩٨

يوسف بن عمر بن علي بن رسول ٢٨٥

يوسف بن محمد بن يوسف ٣٣١

يوسف بن يحيى بن احمد ٢٧٨

يوسف صلاح الدين ١٧٤، ٤٢٦

يوسف القاضي ٣٤٥

يوشع بن نون ١١٢

يزيد بن حسان بن علقمة ١٩

يزيد بن شيبان بن علقمة ١٩، ٢١

يزيد بن معاوية ١٣٢

يزيد بن الوليد الاموي ٢٥١

يعقوب بن يزيد ١٠١

يعقوب النبي ﷺ ٧٨

يوسف الأخيضر بن ابراهيم ٣٧٤

الفهرس الثاني

الاماكن و البلدان و المحال

آلموت ١٥٨	١.آ
أم القرى ٥٢٢	آمل ١٤٦، ١٥٨، ١٥٩، ١٧٢، ١٨٦، ١٨٨،
انبار ٢٣٨	٢٧٦، ٣٣٤
اندلس ٣٥١، ٣٥٤، ٣٥٧	الآبطح ٤٤٠
اهواز ١٦٠، ١٧٦، ١٧٧، ٢٣٨، ٢٤٥، ٣٢١،	آبهر ١٤٩، ١٧٩
٣٣٨	آبواء ١٤١
ب	آخرلئة ٣٨٦
باب الابواب ٢٦٤	اذربيجان ١٥٩، ١٧٧، ٢٤٤، ٢٤٥
باب الازج ٣٩٥	اردن ١٢٥
باب زويلة ١٦	ارض بايل ١٥٠
باب السلم ٤٠٩	ارض حسان ٤٩٦
باب الشعير ١٦١	ارمينية ٢٣٨
باب مروان ٤٠٩	آستراباد ٣٣٤
باخرا ٣٣٦، ٣٣٨	اسفندار ٢٤٤
البحر الاحمر ٤٧٦	اشقر ٣١١
بحر الجار ٤٦٩	اصفهان ٤٨، ١٤٤، ١٤٦، ١٦٥، ١٦٩،
بديع ٥٣٦	١٧٠، ٢٠٠، ٢٤١، ٢٧٠، ٢٧٣، ٢٧٤،
برس ١٥٠	٢٨٩، ٣٨٥

تريم ٣٠٠	بركة الحبش ١٥
تعر ٢٨٥	بستان عبدالجبار بن عبدالوهاب ١٧٩
تهامة ٣٠٢	بصرة ١١٢، ١٢٠، ١٦١، ١٨٤، ٢٠٠، ٢٢٧،
	٢٢٨، ٢٤٥، ٢٦٩، ٣١٣، ٣٣١
ث	بطائح ٣٨٨
ثافت ٢٩٧	بطحاء مكّة ١٦٢
	بَطْحان ١٦٢
ج	بطن تلعة ١٤٢
جالوس ١٨٩	بغداد ٣، ١٦٠، ٢٠٣، ٢١٢، ٢١٨، ٢٦٩،
الجامع العتيق (شيراز) ٢٥٩	٢٨٧، ٣٣٠
جبال عمارة ٣٥٧	بقيع ٩٧، ١٣٤، ١٣٦، ٣١٣، ٣٢٧
جبل ابي قبيس ٤١١	بقيع الغرقد ٩٧
جبل أخذ ٤٤٣	بكر ٣٠٦
الجبل الاشقر ٣١٣	بلاد جنير ٣٠٣، ٣٠٦
جبل الرسّ ٢٤٥	بلاد العجم ٢١٧
جبل سلع ٣٢٦	بلاد وادعة ٢٥٤
جبل صعدة ٢٩٢	بلقيس (ناحية في مصر) ١٥
جبل كوكبة ٣٥٣	بلنجا ١٧٢
جدّة ٤٦٩، ٤٩٥، ٥٠٢، ٥٢٦	بندر حيول ٤٥
جديدة ٤٦٥	بههان ٢٨٧
جُرجان ١٥٨، ١٧٣، ١٨٧، ٢٠٢، ٣٣٣،	بون ٢٥٥
٣٤٢، ٣٣٤	بونية ٣٥٥
الجزيرة ٤٧٩	بيت المقدس ٣٨٧
الجزيرة الخضراء ٣٥٤، ٣٥٧	ت
جسر منبج ١١٣	تبريز ٤٧٣
جلق ٢٢٣	تراين ٥٣٢
جوف ٢٩١، ٢٩٢، ٣٠٢، ٣٠٦	تربة ٢٣٨
جيلان ١٥٨، ١٧٢	

ح

حمام ابي قطيفة ١٣٦	حاجر ١٤٢، ١٤٣
حمام عمر ١١٣	الحائر ١٨١، ٢١٢
حمضة ٤٧٦	الحائر الحسيني ٤٨
حوث ٣٠٥	الحبشة ١٧٥
حوش ٢٥٤	حجاز ١٧٦، ١٨٤، ٢١٦
حَوْلان ٢٨٠	حجر الاسود ٤١٠، ٤١١
حيدر اباد (الدكن) ٤٥، ٥١٢، ٥١٤، ٥١٥	حجون ٥٢٧
حيرة ٢٧١	حرض ٢٩٣

خ

خُجَند ٢٠٠	الحرم النبويّ ٤٠٩
خراسان ٤٨، ١٧٥، ١٩٩، ٢٠٧، ٢١٣،	الحَرَمين ١٧٤، ٢٤٥
٢٤٦، ٢٦٩، ٣٠٩، ٣٣٤، ٣٧٨	الحريفيين ٤٤١
الخلاف ٣٠٢	حِصن خُلَيْص ٤٤٥
خُلَيْص ٤٨٥، ٤٤٥	حصن بني فاهم ١٤٩
خوارزم ١٨٩	حِصن تلاوة ٣٠٤
خوزستان ١٧٦، ٢٦٩، ٢٧٦، ٢٨٧	حصن الحديدية ٤٥٥
خَيْبر ١٢٣، ١٢٤، ٥٣٥	حصن الرّبيع ٣٠٧

د

دار زُبَيْدة ٣٧١	حصن عمران ٣٠٦
دار الشّفاء بغداد ٢٥٧	حصن كوكبان ٣٠٢
دار عقيل (بالرّوحاء) ١٣٦	حصن المنصور باللّه ١٧٨
دار العلوم ٢٨	حصون المغارب ٣٠٧
دار النّعم ٣٠٣	حطيم ٤٧٧
دار نوس ٢٩٥	حلب ٣٨٦
درب التّنعيم ٥٢٦	حَلّة ١٨١، ٢٠٨، ٢٠٩، ٢١٠، ٢١٢، ٤٧٠
درب السباع ١٤٤	حَلّة السّادة ٢٠٦
	حَلِيّ ٤٧٦، ٤٨٥

ربذة ١٢٠	دَكْن ٤٧، ٥٠٤
رَحْبَة ١٠٦	دمامة ٥٣٦
رَسَّ ٣٠٦	دمشق ٤٨، ٢٠٧، ٢٢٣
رستم دار ١٥٨	دِهْدَشْت ٢٨٧
رسيس ٢٤٤	ديار بكر ٢١٣
رعافة ٢٨٢	دِير كَعْب ١١٣
رَقَّة ٢٣٨	ديلم ١٤٦، ١٥٥، ١٥٧، ١٦١، ١٧٢، ١٧٣،
رَمْلَة ١٥١، ٢٠٧، ٢١٧، ٤٠٥	١٧٨، ١٨٥، ٢٤٥
رَوْحَاء ١٣٦	دَيْلَم (يمن) ٢٨٤
روشاب ٢٤٤	ديلمان ١٧٢
رَيِّ ١٤٩، ١٥٩، ١٦٥، ١٧٢، ١٧٧، ١٧٩	
٣٤٢، ١٨٧	ذ
ز	ذمار ٢٥٥، ٣٠٧
زاهر ٤٤٢، ٤٨٩، ٤٩٧	ذَهَبَان ٤٧٦
زاوية (من ارض الحلة) ٤٧٢	ذوالحليفة ٤٣٨
زقاق آل ابي عمار ٣١٩	ذوسَلَم ٤٩١
زقاق القبارين ٣٢٦	ذومرمر ٢٩٨
زمزم ٣٢٤، ٣٦٣، ٤٦٦، ٥٢١	ر
زَمَّشَر ٣٨٣، ٣٨٤	رأس مُزِينَة ٣٨٧
زَنْجَان ١٧٩، ٣٤١	رأس نفيل ٣٠٤
زوية ٢٢٩	رامز ٢٢٨
زيتون ٣٥٤	راوند ١٦٥
س	رباط أم الخليفة ٤٦٥
ساباط ١١٣	رباط الخنزازين ٤٤٣
ساحل هرمز ٢٦٤	رباط السدرة ٤٤٣
ساري ١٥٩، ١٨٦	رباط محلة سراحان ٢٦٤
	ربدة الأسفل ٢٥٣

شارع ابي الفضائل ٢١٢	سارية محبة ٣٨٠
شاهاندخت ٢٥٧	ساسة ٣٥٧
شاهي ٢٣٨	سالوس ١٨٧
شبانة ٣٥٣	سامنان ١٧١
شبلية ٣٥٧، ٣٥٦	سبعية ١٧٧
شداد ٤٢١	سدرة المنتهى ٢٦
شرقطة ٣٥٥	سدة أشجع ٣١٢، ٣١٩
شريس ٣٥٧	شُرَّ مَنْ رأى ٣٨١
شطب ٢٩٢	سقاية العباس ٣٧٠
شَطَّ الفُرات ٣١٤	سِيكَّة الموالى ١٧٩
شعب ابي طالب ١١٨	سلبه ٥٣٦
شِعْب فزارة ٣٢٦	سلطانية ١٤٩
شهادة ٢٥٥، ٢٥٣	سلع ٣٢٥
شيراز ٤٦، ٤٧، ٢٥٧، ٢٥٩، ٢٨٩، ٤٧٢	سِنمان ١٨٢، ١٨٣، ٤٠٠
ص	سنبه ٣٥٨
صديفة ٣٥٣	سِنْد ٣٢٨، ٣٧٢
صرح البرس ١٥٠	سواكن ٤٦٩، ٤٧٠، ٥٣٦
صعدة ٢٥٥، ٢٧١، ٢٧٧، ٣٧٨، ٢٨٤،	سوراء المدينة ٢٠٨، ٢٠٩
٢٩٠، ٢٩١، ٣٠٢، ٣٠٦، ٣٠٧	سوسة ٣٥٩
الصعيده المصري ١٥، ٤٤٤	سوق الخميس ٥٣٦
الصفا ٧٧، ٣٦٣	سوق الليل ٤٨٦
صفن ٤٢٧	سوق المسعى ٤٨٦
صفورية ١٢٥	سول اسنان ٢٨٩
صِفِّين ١٢٠، ٢٧١	سويقة ٣٧٤، ٣٨٠، ٣٩١
صَنعاء ١٤٩، ٢٥٣، ٢٥٥، ٢٧١، ٢٧٤،	سَيحون ٥٤٤
٢٧٧، ٢٨٣، ٢٩٢، ٢٩٥، ٢٩٨، ٣٠٣،	سَينة / سنة ٣٥٩
٣٠٧	ش
	شارع ابن طاووس ٢١٢

العطيفية ٤٦٥	صُنْعَان ١٦٢
عقيق ٣٢٩	صنهاجة ٣٥٧
عكَّا ١٢٥	
عكربة ٤١٤	ض
عَلْقَمِيَّة ٤٦٥	ضرية سفلى ٣٨٠
عُمان ١٦٠	
عزة الميشومة ٥٣٦	ط
عيزاب ٤٦٩	طائف ٣١٢
عين برهوت ١٠٨	طبرستان ١٤٦، ١٥٧، ١٧٢، ١٧٣، ١٧٩
عين مروان ٢١٥	١٨٥، ١٨٦، ٢٤٥، ٢٧١، ٣٣٢، ٣٣٤
	٣٩٦، ٣٤٢
غ	طرطوشة ٣٥٥
غرقد ٩٧	طَنْجَة ١٩٧، ٣٤٨، ٣٥١، ٣٥٧
غِرْنَاطَة ٣٥٥	طهران ١٤٩
غَزْنَة ٣٣٤	طواق ٤٥٤
	طوس ١٦١، ٢٣٩
ف	الظاهر (بالتين) ١٧٨
فارس ١٦٠، ٢٦٤، ٢٦٩، ٣٣٨، ٤٨٢	ظُفَار ١٧٨، ٢٥٢، ٢٨٢، ٢٨٤، ٣٠٣، ٣٠٥
فارعة ٥٢٠	ظفير بني الحجاج ٢٨٣
فاس ٣٥٣، ٣٥١، ٣٤٨	
فَخَّ ٢١٥	ع
فَدَك ١٧٧	العتبات المقدسة ٤٨
فرش ٣٠٦	عَدَن ٢٧٥، ٢٨٤، ٢٩٨
	عراق ٢١٧، ٢٢٢
ق	العراقين ١٧٠
قاهرة ١٦، ١٤٤، ٣٧٠	عرابة ٢٥٣
قبس ٣٥١	عرقب ٣٠٧
القبّة الخضراء ٣١٧	عسفان ٤٨٥

- القدس الجليل ١٦٧
 كعبة ٣٢٢، ٤١١، ٤٢٠
 كراسة ١٩٩
 كوفة ١١٤، ١٧٦، ١٨٥، ٢٠٠، ٢٠٢، ٢٠٧
 كوكبان ٣٠٣، ٣٠٧
 كيلان ١٥٧
 لجون ١٢٥
 لَنجَا ١٧٢
- م
 مازندران ١٥٧، ١٨٦
 مالقة ٣٥٥، ٣٥٦، ٣٥٧، ٣٥٩، ٣٦٠
 ماوراء النهر ١٩٩، ٢٠٢
 مجمع الغدران ٥٣٦
 محصب ١٩
 محلّة ابي الفضائل ٢١٢
 محلّة الجباويين ٢١٢
 محلّة سرحان (شيراز) ٢٥٩
 محلّة سورا مكة ١٦٤
 المخرج ٥٣٦
 مخلاف ابن عيسى ٣٨٢، ٣٨٤
 مدرسة السلطان قايتباي ٤٩٧
 مدرسة السيّد العيدروس ٥٢٨
 المدرسة المستنصرية ٤٦٨
 مدينة ١٤٢، ١٤٣، ١٧٣، ٢٠٨، ٢٧٠، ٣٢٥
 مراغة ١٧٧
 مرّ الظهران ٤٤٩
 مرو ٢٠٧، ٢٤٦
- ق
 قرش ٢٧٨
 قرطبة ٣٥٥، ٣٥٦، ٣٥٧
 قرمونة ٣٥٦
 قريش هجران ٣٠٧
 قزوين ٤٦، ١٤٩، ١٥٥، ١٥٩، ٢٨٩
 قسطينية ٥٥١
 قصر ابن هُبيرة ٢٢٥، ٢٣٩
 قصر بريدة ٢٨٩
 قصر العباس بن موسى ٢٣٨
 قصير ٣٥٥
 قطيف ٤٥٥
 قلعة الجبل ٤٨٥
 قلعة رناح ٣٥٧
 قلعة يَنْبَع ٤٤٦
 قُم ١٥٩
 قطرة الكوفة ٣١٥
- ك
 كابل ٣٢٨، ٣٢٩
 كاشان ٢٠٠، ٤٠٠
 كاظمية ٢١٠
 كتابخانه مشكوة ٥٣
 كجور ١٨٦
 كرخ ٢٨
 كرمان ١٦٠، ٢٣٩، ٤٨٢
 كرى سعدة ٢١٨

٥٢٠، ٥٠٣، ٤٩٦، ٤٧٧	مروتان ٥٢١
المعلاة ٤٥٢	مساقت حرار ٣٠٦، ٣٠٣
معكان ٥٣٦	مستهاجة ٣٥٥
مغارات ذمار ٢٨٥	المسجد الأقصى ٢٦
مقابر بني هاشم ١٣٦	المسجد الحرام ٢٦، ١٢٤، ٤٠٩
مقابر قريش ٢٥٦	مسجد جمال الدين ٢٨٢
المقام الابراهيمى ٧٤، ٣٢٤	مسجد الحوارس ٣٢٦
مقبرة الخيزران ١٤٣	مسجد الشجرة ١٤٥
مكتبة الامام الحسن (النجف) ٦٣	مسجد عباد (بصرة) ٣٣٧
مكتبة الامام الحكيم (نجف) ٥٤، ٦٣	مسجد عبد الجبار ٢٢٥
مكتبة سيهسالار ٤٩	مسجد موسى (صنعاء) ٢٧٨
مكتبة السيد شهاب الدين المرعشى ٤٩	مسعى ٤٤٢، ٤٩٧
مكتبة الشيخ ضياء الدين النوري ٥٣	المشاعر العظام ٣٢٤
مكتبة القادرية ٥٥، ٦٣	مشهد ابي ابراهيم موسى بن جعفر <small>عليه السلام</small> ١٥٣،
مكة ٢١٥، ٣٧٥، ١٤٢	٤٤٢
ملكانة ٣٥٣	مشهد الإمام امير المؤمنين <small>عليه السلام</small> ٢٣٤
منازل بني الاثير ١٦٢	المشهد الحسيني ٤٨
المنتق ٥٣٦	المشهد الرضوي ٤٨، ٢٦٦
المنحنى ٤٩٧	مشهد السادة (شيراز) ٤٧٢
منشا ١٤٤	مشهد سلمان الفارسي ٢٥٧
منية ابن خصيب ١٥	مشهد على بن حمزة بن موسى الكاظم ٢٥٦،
موصل ٣٣٠	٤٧٢، ٢٦٢
ن	المشهد الغروي ٢٥٧، ٤٨١
ناحية ابي الجراح ٣٢٥	مصر ١٤٣، ١٤٤، ١٧٣، ١٧٧، ٢٠٧، ٢١٧،
ناحية الظاهر ٢٩٧	٢٢٢، ٢٣٥، ٢٣٨، ٢٤٥، ٢٤٧، ٣٦٣
نَجْد ٢٤٤، ٢٩٣، ٥٢٠	المصريين ١٧٤
نَجْران ٢٧١، ٣٠٢، ٣٠٦	المصلّى الجديد (بصر) ٢٤٧
	المعلّى ٣٦٨، ٣٧١، ٤٢٣، ٤٣٩، ٤٥٤، ٤٧٢،

وادي امره ٢٦٤	نحف ٢١٨، ٢٨٩
وادي الحرم ٤٩٦	نَحْلَة ٤٢٦، ٤٥٦
وادي شهيرة ٤٩٥	نخيلة ١١٥، ٥٣٦
وادي الصفراء ٣٨١	نصيبين ١٧٥، ٢١٣
وادي العَضاد ٣٨٦	نغاش ٢٧٥
وادي عوف ١٦	نهر وان ٢٧١
وادي فاطمة ٥٣٤	نوارية ٤٩٥
وادي القرى ٤٠٧	نُوبَة ٢١٦
وادي مر ٥٣٤	نیشابور ١٥٢، ١٦٦، ٢٠٢، ٣٣٢، ٣٣٥
وادي مرو ٤٩٥، ٤٩٦، ٥٠٣	هـ
واسط ١٤٦، ١٨٥، ٢٦٩، ٢٧٦، ٣٣٠، ٣٣٨	الهاشمية ٥٩، ٢١٤
واعظ ٢٨٣	الهان ٢٥٥
ورامين ١٥٤	هَجَر ٢٩٨، ٣٠٢، ٤١١
وضح ٥٢٦	هَمْدان ٣٦، ١٦٨، ١٧٠، ١٧٩، ١٨٧، ٢٩٥
ي	٣٣٢
يافث ٢٩٦	هند ٢٦٨، ٢٨٩، ٣٢٨
يزد ٤٦	و
يامة ٣٧٥، ٣٧٨	وادي الأبار ٥٠٣
يمن ١٧٨، ٢٢٢، ٢٧٥، ٣٠٢، ٣٠٦	وادي الأبيار ٤٨٩
يَنْبَع ٣٨٠، ٣٨٢، ٣٨٣، ٤٣٦	

الفهرس الثالث الشعوب و القبائل و الطوائف

اهل السقاية ١٧	١.آ
اهل الندوة ١٨	آل أبي طالب ٣٠٩، ٣١٤، ٣٤٨، ٣٨٠، ٤١٤
الباطنية ٣٥٢	آل أبي الطيّب ٤١٩
البرامكة ٤٧٠	آل أبي عمار ٣١٩
البربر ٣٥٨، ٣٥٥	آل الجراح ٤٠٦، ٤٠٧
	آل الحجّاج ٤٠٧
ب	آل طلحة ١٣٢
بنو آدّ بن طابخة ٢٠	آل العلقمي ٢١٠
بنو اسرائيل ١١٨	آل هاشم بن عبد مناف ٢٦، ٤٥٣
بنو الأقطس ٧٦	آل همام بن مرة ١٣٧
بنو أمية ١٢٩، ١٣٠، ١٣٤، ١٤١	الاحلاف ٢١
بنو تقرر ٣٥٨	الأروام ٣٠٦
بنو تميم ٢٠	اصحاب السقيفة ١٢٥
بنو جعفر بن كلاب ٣٣٩	الامة الصينيّة ١٤
بنو الحجّاج ٤٠٦	الافرنج ١٦، ٥٠٣
بنو سعد ٢٠	الانصار ٧٧
بنو سليم ١١٣	اهل الحجابة ١٨
بنو شيبه ٤١٩	اهل الرفادة ١٨
بنو طاهر ١٥٧، ٣٠٧، ٣٠٨	

الخوارج ٣٤٨	بنو العباس ١٥٧، ٣٧٥
د	بنو عبد الدار بن دارم ٢٠
الديلم ١٦٠	بنو عمرو بن تميم ٢٠
ذ	بنو فاهم ١٤٩
ذكوان ١٢٨	بنو القين ١١٣
ذُهل الاصغر ١٧	بنو مالك بن حنظلة ٢٠، ٣٣٩
ذُهل الاكبر ١٦	بنو هاشم ٧٧، ١٣٠
ذوائب قريش ١٨	بنو هلال بن عامر ٤١٢
ر	بنو يعرب بن قحطان ٧٧
الرباب ٢٠	بنو يعفر ٢٧١
ربيعة ١٦، ١١٤، ٤٧٩	ت
ز	تيم بن مرة ١٧
زعات قريش ١٨	ث
الزنادقة ٤٠٨	ثقيف ١٢٨
الزيدية ١٦٠، ٢٧٥، ٢٧٧، ٢٨١، ٣٠٢	ج
٣٠٣، ٣٤٩	جُرْهُم ٥٣١
ش	ح
الشافعية ٤٨٦	الحنابلة ١٦١، ٣٦٥
ص	حَوْلان ٢٩٢
صينية النار اولاد مروان بن الحكم ٢٥	خ
ط	خثعم ١٤٢
الطالبيون ١٥، ٢٩، ١٧٣، ١٧٤، ٣٤٩، ٤٢٧	خزيمية ٢٠
	خفاجة ٤٧٩
	خندف ١٩

طهية ٢٠	٤٥٥، ٤٠٧، ٤٠٦، ٤٠٥، ٣٣١
ع	
العباسيون ٣٤٩	
العرب ١٤	
العلويون ٣٨٧، ٣٥١، ١٩٧، ١٧٤	
العائلة ٥٣١	
غ	
غطفان ١٢٤	
ف	
فزارة ٣٩١	
ق	
قحطان ٢٩٣، ٢٩٢	
القرامطة ٤١١، ٣٧٨، ٢٧٥، ٢٥٥	
قريش ٥٣١، ١٣٢، ٢٧، ٢٥، ١٧	
قريظة ١٢٤	
القصب ٢٩٣	
قوم لوط ٢٧٨	
قيس ١٩	
ك	
كينانة ٤٨٦	
كيندة ٨٤	
كهلان ٢٩٢	
م	
المالكية ٣٧٠	
مذحج ٢٩٤	
مزيّنة ٢٠	
المسودة ٣٢٦	
مُضَر ٢٧١، ١٩	
المطرة ٣٠٢	
المغاربة ٣٥٥، ٣٥١، ٣٥٠	
المهاجرون ٧٧	
ن	
النصارى ١٤	
النضير ١٢٤	
نهشل ٢٠	
ه	
الهاشميون ٢٩	
الهربة ٢٥٤	
هَمدان ٢٩٢، ٢٧١، ١١٤	
هوازن ١٢٤	
الهواشم ٤٣٧، ٤٣٦، ٤٢٢، ٤١٩	
و	
وُلد زرارة ٢١	
ي	
اليهود ١٤	

الفهرس الرابع بيوت السادة الحسينيين

عيدالله ٢٠٢	آل ابي الحصاين:
آل حميضة ٤٨٩	اولاد حمزة بن القاسم الرئيس ١٤٤
آل عبدالله الباهر ١٧٣	آل ابي نفي:
آل عبد المدان ٣٠٢	اولاد ابي نفي محمد نجم الدين ٤٤٨، ٤٧١،
آل عجلان ٤٧٥	٥١١، ٤٧٩
آل عيسى ١٤٥	آل الازرق:
آل كشكشة:	اولاد ابراهيم الازرق ٣٣٩
اولاد محمد الأعرج كشكشة ٢٠٣	آل الأشتر:
آل المحل:	اولاد ابي جعفر محمد بن الحسين ٣٣٢
اولاد ابي محمد اسماعيل المحل ٢٨٧	آل الأعرج:
آل المختار ٢٣٠	اولاد محمد الأعرج بن علي تارح ٢٠٢
آل معية ٢٣٥	آل اوس ٣٢٠
اشراف بني الحسن ١٥، ١٦	آل باغر:
اشراف بني الحسين ١٥، ١٦	اولاد ابي الحسن الأحول ٢٠٢
اشراف المدينة المنورة ١٦	آل بركات ٤٩٠
اثنيون:	آل بني الحسين ٢٩٧
اولاد محمد الأثيني بن يحيى الديلمي ٣٤٦	آل تارح:
الأفشون ٣٠٢	اولاد ابي الحسن علي الأحول بن ابي محمد

ب

البخاريون:

اولاد علي بن ابي محمد عبدالله ٣٣٠

بنو ابراهيم الغمر بن عبدالله المحض ٣٨٠
بنو الأبرش:

اولاد ابي الحسن موسى الأبرش ٣٩٠

بنو الأبهري:

اولاد ابي محمد القاسم العزيز بالله الابهرى

١٧٩

بنو ابي الفيل:

اولاد ابي الفيل بن سالم بن عبدالله ٣٩٨

بنو الاحشيش:

اولاد ابي عبدالله محمد القاسم الاحشيش

٢٠٠

بنو الأخيضر:

اولاد يوسف الأخيضر بن ابراهيم ٣٧٤

بنو الأدرع:

اولاد محمد بن حمزة بن محمد ٢٠٧

بنو ادريس:

اولاد ادريس بن ابي العزيز قتادة ٤٤٤

بنو الأزرق:

اولاد ابي طالب احمد الأزرق بن علي بن

المادي ٢٠١

بنو الأسود:

اولاد ابي الحسين زيد قطب الدين الأسود

٢٥٦

بنو الأطروش:

اولاد ابي عبدالله الحسين الأطروش ١٦٨،

١٧٦

بنو الأقطع:

اولاد هارون الأقطع بن محمد البطحاني ١٧١

بنو الأكشف (الكشف)

اولاد محمد الأكشف (الكشف) بن اسماعيل

١٨٥، ١٨٤

بنو البُخاري:

اولاد ابي جعفر محمد البُخاري ٣٣٠

بنو البرسي

اولاد ابي عبدالله الحسن البرسي بن

عبدالرحمن الشجري ١٥٠

بنو بركات:

اولاد بركات بن ابي نفي محمد ٥١١

بنو بركات:

اولاد بركات بن ابي محمد الحسن بدرالدين

٤٩٤

بنو البطحاني:

اولاد محمد جمال الدين البطحاني ١٦٢

بنو التتج:

اولاد ابي محمد الحسن التتج بن طباطبا ٢٢١

بنو تمام:

اولاد تمام بن محمد علي ٤٦٠

بنو ثقبّة:

اولاد ثقبّة بن ابي عرادة

بنو الجلق:

اولاد علي بن الحسين بن علي بن محمد الصوفي

٢٢٣

بنو الجمال:

اولاد ابي محمد القاسم الجمال بن ابراهيم ٢٤٦

بنو حنظلة:	بنو الجَوْن:
اولاد حنظلة ابراهيم بن يحيى السويقي	اولاد ابي الحسن موسى الجَوْن بن عبد الله
٣٨٤	الحض ٣٧١
بنو الخروج:	بنو الحجاج:
اولاد ابي ابراهيم عبدالله خروج بن الحسن	اولاد الحجاج بن علي ٢٧٩
٣٧٩	بنو الحدّاد:
بنو الحيات:	اولاد ابي طالب محمد الحدّاد بن المهدي ١٥٣
اولاد الحسن بن رضا بن عيسى ١٥٥	بنو الحرّاني الثّائر:
بنو داود:	اولاد محمد الاكبر بن موسى الأبرش ٤٠٤
اولاد ابي محمد داود بن موسى الأبرش ٣٩٤	بنو الحسن:
بنو داود بن موسى الجَوْن ٣٧٥	اولاد ابي رميثة الحسن بدرالدين ٥١٦
بنو ديبس:	بنو الحسن:
اولاد علي زين الدين بن تاج الدين ١٥٢	اولاد الامام الحسن السبط (ع) ٢١٣، ٢٩٤،
بنو الدردار:	٣١٢، ٣٨٧، ٤٠٦، ٤٧٠، ٥٤٧
اولاد عبدالله الدردار بن احمد الطوري ١٧٨	بنو الحسن المثلث ٢١٧
بنو ذياب الوارد:	بنو الحسين ٣١٢، ٤٣٨، ٤٤٦، ٥٥١
اولاد محمد الوارد بن عبدالله بن محمد ٣٩٥	بنو الحسينية:
بنو راجح:	اولاد عبدالله بن محمد بن عبدالرحمن
اولاد راجح بن ابي عزيز قتادة ٤٤٠	الشجري ١٤٨
بنو الرازي	بنو حمان ٢٧
اولاد ناصر بن مهدي المنتشي الوزير الرازي	بنو حمزة:
١٦٣	اولاد ابي محمد حمزة النفس الزكية ٢٨١،
بنو الرّزقي:	٣٠١، ٣٠٦، ٣٠٧
اولاد رزق الله بن احمد ٣٩٧	بنو حمزة الجواد:
بنو الرسي:	اولاد حمزة الجواد المتجب بالله بن سليمان
اولاد محمد جمال الدين الرسي بن ابراهيم	٣٠٢
طباطبا ٢٤٣، ٢٤٦	بنو حمزة:
بنو رغيب:	اولاد حمزة بن وهاش بن داود ٣٨٣
اولاد ابي عبدالله رغيب بن محمد ٣٧٨	

- بنو رميثة: بنو السليق:
 اولاد ابي عرادة رميثة اسدالدين ٤٧٣ اولاد ابي الفضل حسن السليق بن علي ١٩٨
 بنو الرومي: بنو السليق:
 اولاد محمد الرومي بن ابي محمد داود ٣٩٥ اولاد ابي الفضل محمد السليق بن جعفر ١٩٦
 بنو الرويدي: بنو سليمان:
 اولاد ابي الحسين الرويدي بن ابراهيم ٢٢٢ اولاد ابي عبدالله سليمان بن احمد عبدالله ألقود
 بنو الرئيس: بنو الزكي:
 اولاد احمد الرئيس بن ابراهيم طباطبا ٢٣٩ اولاد الامير ابي عزيز قتادة التابعة ٤٣٦
 اولاد الحسن الزكي بن علي معية ٢٢٥ بنو سليمان:
 بنو الزهراء: اولاد فاطمة الزهراء عليها السلام ٢٩٤ اولاد سليمان بن ابي عبدالله جعفر بن محمد
 بنو السبق: اولاد ابي طاهر حمزة السبق بن حمزة بن ميمون ٣٤٧
 بنو السبيعي: اولاد ابي محمد القاسم السبيعي ١٧٨
 اولاد ابي طاهر حمزة السبق بن حمزة بن ميمون ٣٤٧
 بنو السمعي: اولاد علي السمعي بن علي بن الحسين
 الاطروش ١٧٠ بنو السيد معصوم ١٦
 بنو سراهنك: اولاد سراهنك بن زيد بن علي ١٥٦ بنو الشاعر:
 بنو سطیح: اولاد محمد السطیح بن يحيى الكلخ ٣٨٨ اولاد ابي اسحاق ابراهيم الشجري ١٧٣
 بنو السَّقَّاح: اولاد ابي السَّقَّاح يوسف بن الحسين ٣٨٧ بنو الشدید:
 بنو السفینی: اولاد الحسين بن عبيدالله بن علي الأحول اولاد الحسين الشدید بن علي بن عبدالله
 اولاد الحسين بن عبيدالله بن علي الأحول ٢٠٦ اولاد الشدید بن الحسين بن زيد ١٧٦

بنو الطوري	بنو الشعرافي:
اولاد احمد شاه طور بن عبدالله ١٧٧	اولاد ابي عبدالله محمد الشعرافي بن اسماعيل
بنو الطيَّار ٣٢٦	٢٤٧
بنو عجلان:	بنو شميلة:
اولاد عجلان بن ابي عرادة رميثة ٤٨٢	اولاد شميلة بن ابي غي محمد نجم الدين ٤٧٣
بنو العطار:	بنو شميلة:
اولاد ابراهيم العطار بن علي بن عبدالرحمن	اولاد شميلة بن الحسين بن محمد ٤٠٢
الشجري ١٥٦	بنو صخر:
بنو العطش:	اولاد صخر بن سالم بن عبدالله ٢٦٨
اولاد ابي العطش ابراهيم احمد ٢٧٦	بنو صخر:
بنو عطيفة:	اولاد محمد بن علي بن عبدالله ٢١٧
اولاد عطيفة بن ابي غي محمد نجم الدين ٤٦٤	بنو صليصلة:
بنو العلوي:	اولاد عبدالله بن محمد بن يحيى ٣٩٥
اولاد ابي محمد عبدالعظيم بن ابي عبدالله	بنو الصوفي:
الحسين ٢٢٥	اولاد ابي الحسن محمد الصوفي بن احمد ٢٢٢
بنو عماد ٢٥٥	بنو الضحَّاك:
بنو عنقا:	اولاد ابي البشر جعفر الضحَّاك بن ابي عبدالله
اولاد عنقا بن وئير ٤٦٨	٤٣٣
بنو العياني:	بنو الضَّيرير:
اولاد ابي القاسم علي العياني ٢٥٣	اولاد الحسن الضيرير بن علي المطرف ١٥٦
بنو فاطمة ٣٧٦	بنو طاووس
بنو فضائل:	اولاد اسحاق الطاووس بن ابي محمد الحسن
اولاد فضائل بن احمد بن محمد ١٥٢	٢٠٩
بنو فليثة:	بنو طباطبا:
اولاد فليثة بن ابي فليثة القاسم ٤٢٢	اولاد ابي اسحاق ابراهيم طباطبا ٢٢١
بنو الفواتك:	بنو الطبري:
اولاد ابي الفواتك عبدالله بن داود ٣٨٣	اولاد ابي عبدالله الحسين بن داود الطبري
بنو قتادة ٤٦٨	١٦٥

بنو قرقاز:

اولاد قرقاز بن محمد علي ٤٥٩

بنو القرقيس:

اولاد محمد القرقيس بن احمد بن محمد

الشعراني ٢٤٨

بنو القصري:

اولاد ابي عبدالله الحسن الزكي بن علي معية

٢٢٥

بنو القوام:

اولاد يحيى القوام بن ابي احمد محمد ٣٦١

بنو قود:

اولاد ابي احمد عبدالله القود بن ابي جعفر ٤٢٧

بنو كتم:

اولاد علي كتم بن ابي محمد القاسم ٤١٥

بنو الكرخي:

اولاد علي الكرخي بن احمد بن محمد ٢٤٣

بنو كركوزة:

اولاد ابي جعفر محمد بن جعفر ١٤٩

بنو كشكة:

اولاد زيد بن يحيى بن الحسين ١٤٨

بنو الكلخ:

اولاد يحيى الكلخ بن ابي داود محمد ٣٨٨

بنو كتون:

اولاد احمد كتون بن ابي احمد محمد ٣٦٠

بنو كتون:

اولاد القاسم كتون بن ابراهيم ٣٦١

بنو اللائح:

اولاد ابي محمد الحسن اللائح ٢٧٣

بنو المترف:

اولاد حسن المترف بن داود بن احمد ٣٨٨

بنو المترف:

اولاد علي بن الحسن المترف بن داود ٣٩٠

بنو المثنوية:

اولاد عبدالله بن محمد بن عبدالرحمن

الشجري ١٤٨

بنو المحترق:

اولاد الحسن المحترق بن داود بن جعفر ٣٨٥

بنو الخاملي:

اولاد محسن بن محمد المزورد ١٤٨

بنو المختار:

اولاد ابي محمد القاسم المختار لدين الله ٢٩٠

بنو المختار:

اولاد المختار بن ابي العساف محمد ٢٧٣

بنو المداح:

اولاد عيسى المداح بن علي بن زيد ١٥٥

بنو مرجان:

اولاد مرجان بن احمد بن محمد ١٥١

بنو المرواسية:

اولاد الحسين عماد الدين بن محمد شرف الدين

٢٦١

بنو مسلم ٣١٧

بنو المسور:

اولاد احمد المسور بن عبدالله الرضا ٣٨٨

بنو المفضل:

اولاد مفضل بن احمد بن مرجان ١٥٢

بنو مقعدة:

اولاد ابي الحسن علي بن زيد ١٤٨

بنو مقعدة:	بنو ميمون:
اولاد مقعدة بن زيد بن علي ١٥٦	اولاد ميمون بن سليمان بن محمد ٣٤٠
بنو مكثر:	بنو الناصر الأطروش ٣٠٦
اولاد مكثر بن الحسن بن علي بن ابي هاشم	بنو نعمة:
٤٠٢	اولاد نعمة بن علي بن ابي هاشم محمد ٤٠٣
بنو المكفوف:	بنو نفي:
اولاد الشيخ علي المكفوف بن التوري ٣٤٧	اولاد ابي نفي محمد سعدالدين ٥٠٢
بنو الملحوس:	بنو الهادي ٣٠٦
اولاد ابي عبدالله الحسين الملحوس ٢٠٠	بنو الوراق:
بنو المليلح:	اولاد ابي الحسن احمد بن ابراهيم بن عبدالله
اولاد ابي عبدالله ابراهيم المليلح ٢٩٠	٣٤٧
بنو المهفهب:	بنو وهاش:
اولاد الحسن المهفهب بن عبدالله ١٧٧	اولاد وهاش بن داود بن عبدالرحمن ٣٨٣
بنو موسى الجون ٣٨٣، ٤٠٤	بنو يحيى الهادي الى الحق ٢٩١
بنو ميمون:	الحمزات:
اولاد ابي محمد القاسم ميمون بن محمد	اولاد حمزة بن علي بن عبدالواحد ٤٧، ٢٨٥،
البطحاني ١٦٧	٣٠٦
بنو ميمون:	الحميضات ٤٨٥، ٤٩٠
اولاد محمد احمد ميمون بن الحسن التيج ٢٢٢	الحنابلة ١٤٢، ١٦١
بنو ميمون:	الرزاقلة:
اولاد ميمون بن ابراهيم بن علي بن عبدالله	اولاد رزق الدين احمد ٣٩٧
٣٦١	ذوو عبدالله:
بنو ميمون:	اولاد ابي محمد عبدالله بن الحسن بدرالدين
اولاد ميمون بن ابي القاسم المأمون بن ميمون	٥٣٣
٣٥٨	ذوو مسعود:
بنو ميمون:	اولاد مسعود بن الحسن بدرالدين ٥٤٦
اولاد ميمون بن الحسن بن علي بن عبدالله بن	الشجريون:
ابراهيم ٣٤٧	اولاد ابي جعفر عبدالرحمن الشجري ١٤٥

الشّدائقة:

الفواطم ١٣٦، ٣١٤

اولاد شدم بن ضامن بن علي ٤٦

المشعشعيون ٥٨

العبيدليون: ١٧٤

المقادمة ٦٩

القلّيات:

الهواشم:

اولاد فليته بن الحسن بن علي ٣٤٠

اولاد ابي هاشم محمد بن ابي عبدالله الحسين

الفواطم:

٤١٨

اولاد عمر بن ابي الحسن علي بن ادريس ٣٥٤

الواحدة ٦٩

الفهرس الخامس الكتب الواردة في المتن

الاحتجاج ١١٧	الثمره الظاهره من الشجره الطّاهره ٢٣٣
اخبار الامم ٢٣٣	ثواب الأعمال ١٨٠
اختصار الحيوان ٣٦٤	الجدوة الزبنيّة ٢٣٣
الاختيار في ادعية الليل والنهار ٢١١	الحاوي لأنساب الناس (لابن عبدالسميع الخطيب) ٣٠
الارشاد ١١٢، ١٣٣	الحقائق الوردية ٢٨٣
ارشاد الأفهام ٣٦٤	الحدون في علم الانساب ٢٣٣
الازهار في شرح لامية مهيار ٢١١	حسن السيرة في احسن المسيرة (السريرة)
الأصيلي في الأنساب ٣٠	(لعبد القادر محي الدين الحسيني الطبري) ٥٦، ١١٠
اعتقادات الإماميّة ٢٤	حلية الأولياء ١١٩
الايقاظ من الغفلة والحيرة ٣٦٤	خلق تميم ٣٢٩
بشرى المحققين ٢١١	الدّرر في الفرائض والوصايا ٢٩٨
بيان المقال العلوية في نقض الرسائل العثمانيّة	الدولة المنقطعة ٢٣٦
٢١١	الردّ على الفرقة المخالفة للعترة الطّاهرة ٢٥٥
تاريخ زولاقي ٢٣٧	روضه الناظرين ١٣٦
تاريخ نيسابور (للحاكم ابو عبدالله الحافظ)	الرياض النضرة ٤٠٩
١٦٦	زهرة الانوار في نسب الائمة الاطهار ٤٩
تبديل الأعقاب في معرفة الحساب ٢٣٣	
تفسير القرآن المجيد (لناصر بن الحسين)	
١٧٨	

- زهر الرياض و زلال الحياض (الحسن بدر الدين) ٥٦
- السهم السريع في تحليل المبايعه مع القرض ٢١١
- شرح نهج البلاغه (لابن ابي الحديد) ١٢٠
- الشملة المنظوم في مصنّفي العلوم ٢١٢
- شواهد القرآن ٢١١
- العجاجة الزرنبيّة ١٥
- العقد الثمين في تاريخ البلد الامين (محمد تقي بن احمد الادريس الفاسي) ٥٧
- عقود العقبان في التّاسخ و المنسوخ من القرآن ٢٩٨
- عمدة الطالب ١٩١، ٤٧٢
- عمل اليوم و الليلة ٢١١
- عين العبرة في غيب العترة ٢١١
- عيون اخبار الرضا ١٠٤، ٢٣٠
- فرحة الغري ٢١٢
- الفلك المشحون في انساب القبائل و البطون ٢٣٣
- فوائد المعتمد ٢١١
- قصيدة البسامه (لصارم الدين ابراهيم بن محمد) ٥٧
- القواعد ٢٤
- الكواكب في اللغة ٢٩٨
- اللباب ٣٤
- لبّ اللباب في ذكر السادة الأنجاب ٤٩
- مبسوط نسب الطالبين (ليحيى بن الحسن بن جعفر) ٣١، ٢٢٤
- مجمع البيان ٨٢، ٨٣، ٨٥
- المسائل و الرّوح ٢١١
- المستطابة في نسب سادات طبابه (الحسن بدرالدين) ٥٦
- مشجّر ابن مهنا ١٥١
- مطالب السؤل ١٠١
- معاني الأخبار ٢٢١
- المعجز في تفسير القرآن الكريم ٢٥٥
- مقاتل الطالبين ٥٩، ٢١٥، ٣١٤
- الملاذ ٢١١
- مناقب المسيح على نقض المسيح ٢١١
- المنتقلة ٢٤٠
- المنهاج الجلي في مذهب زيد بن علي ٢٩٨
- منهاج الكمال في ضبط الاعمال ٢٣٣
- نسب خندف ٣٢٩
- النعرة في علم الانساب ٣٦٠
- نهاية الطالب في نسل آل ابي طالب ٢٣٣
- الوسيط ١٠٣

فهارس المجلد الثاني تحفة الأزهار وزلال الأنهار

الفهرس الاوّل : الاشخاص

الفهرس الثاني : الاماكن و البلدان و المحال

الفهرس الثالث : الشعوب و القبائل و الطوائف

الفهرس الرابع : بيوت السادة الحسينيين

الفهرس الخامس : الكتب الواردة في المتن

الفهرس الاول

الاشخاص

- أ
آدم ١٥٢، ١٥١
آمنة بنت عبدالله الازرق ١٩٨
آمنة بنت الحسين الاصغر ١٥٧
آمنة الكبرى بنت الحسين الاصغر ١٥٧
- أ
ابجر بن كعب ٩٦، ٩١
ابراهيم الازرق بن ابي عبدالله ١٦٨
ابراهيم الاسود بن الحسين بن احمد المنقلي ٤٨٠
ابراهيم بن ابي الحرم ٢٧٧
ابراهيم بن اسحاق الاحمر ١٣٨
ابراهيم بن الحسن ١٥٦
ابراهيم بن الحسين الاصغر ١٥٧
ابراهيم بن ضامن بن شدم ٢٨٠، ٢٩٣
ابراهيم بن عامر بن حيار الظالمي ٣١٠، ٤٤٦
ابراهيم بن عامر بن علي ٤٦٤
- ابراهيم بن عبدالوهاب بن المهنا الاكبر ٢٠٧
ابراهيم بن عبيدالله بن ابي الحسن ١٩٩
ابراهيم بن عبيدالله بن طاهر ٢٠١
ابراهيم بن علي ٣١٤
ابراهيم بن محمد بن ابي الحسن ١٦٠
ابراهيم بن محمد بن الجعفر الصادق ١٧٧
ابراهيم بن مهران ١٩٣
ابراهيم بن هشام المخزومي ١٥٦
ابراهيم الخليل عليه السلام ١٤٥
ابراهيم سنور بن محمد الحرون ١٦٥
ابراهيم الشعشاع بن سليمان ٣٨٣
ابراهيم الغمر بن عبدالله المحض ٥١٣
ابراهيم الفاتك بن اسماعيل المنقذي ٤٩٤
ابن آكلة الاكباد ١١٨، ١١٩
ابن ابي الحديد ٥٤٤
ابن ابي الذيب الشهواني ٤٥٩
ابن ابي شيبة ٤١٦
ابن ابي العباس ٥١٠
ابن ابي الوقاص ٤١٥

- ابن الأثير ١٤٤
 ابن أخي طاهر ١٧٧، ١٩١
 ابن الأرقط ٥١٠
 ابن بابويه القمي ١٤٥
 ابن بنت البقلي الهاشمي ٥١٠
 ابن تغري بردي ١٣٩
 ابن التنغري الوزير ٣٦٥
 ابن ثعلبة ٣٦٥
 ابن الجوزي ١٣٩
 ابن جُوَيْر ٢٥٣
 ابن الحاجب ٢٣٣
 ابن حام بن نوح عليه السلام ٢٤٦
 ابن حبيب ١٣٩
 ابن حَجَر العسقلاني ٢٠٨، ٢٢٧، ٣٤٢
 ابن خرداذبه ٥٠٦
 ابن خطيب الري ٢٧٩
 ابن خَلْكَان ١٣٢، ١٣٩، ٣٤٧
 ابن الخيرتين ١٤٠
 ابن دينار ٥١١
 ابن زهرة ٥١٢
 ابن زياد ٥٠، ٥١، ٥٥، ٥٦، ٥٧
 ابن سعد ٨٩، ١٣٩
 ابن شَدَقَم ٢٥٠
 ابن شهر آشوب ١٣٩، ٢٣٦
 ابن صخرة ٤٧٢
 ابن الصيفي التيمي ١١٧
 ابن طاهر الصيغة ٥١١
 ابن طاووس ١٨٠، ٢٠٣
 ابن طلحة الشافعي ١٣٩
 ابن طولون الدمشقي ١٣٩
 ابن عباس ٣١، ٣٢
 ابن العبد ١٦٥
 ابن العشرة الكسرواني ٢٣١
 ابن العماد الحنبلي ١٣٩
 ابن عمر ٤١٦
 ابن عنبة الحسيني ١٣٩
 ابن فرحون ٣٧٢
 ابن قَتَادَة ٤٦٣
 ابن قتيبة ١٣٢، ١٣٩
 ابن قثم الزينبي العباسي ١٦٢
 ابن كاس ٥٠٩
 ابن كتيلة الأرجاني ٥٠٩
 ابن كثير الدمشقي ١٣٩
 ابن كندة ٤٨٥
 ابن كوهر ٤٧٦
 ابن المرتضى ١٦١، ١٦٤، ١٦٦، ١٦٧،
 ٤٩٤، ١٨٠
 ابن مَرْجَانَة ١٠٤، ١١٤، ١١٩، ١٢٤
 ابن المشهدي ٢٣٨
 ابن معصوم ٥٣٣
 ابن المعلّم ٢٣٧
 ابن معيَّة ١٦٦، ١٨٠، ٢٠٣
 ابن الملقن ٢٢٨
 ابن ميكال ٥١٧
 ابن ناشرة ٤١١
 ابن نما ٢٤١

- ابن نوح ٢٤٢
ابن هند ٢٤٤
ابو اسحاق الاسفرائني ٢٧٩
ابو اسحاق الاوحي ١٣١
ابوالاسود الدؤلي ١٤١
ابوامامة بن سهل بن حنيف ٥٤٣
ابوردة بن عوف الأزدي ١٠٦
ابوبكر بن ابي قحافة ٤١٥، ٥٠٦
ابوبكر بن الحسن السبط ٩٠
ابوبكر بن علي بن ابي طالب ٨٦
ابوبكر جعفر بن الحسين ١٣١
ابوبكر الحضرمي ١٤٧
ابوبكر المرآغي ٣٥٦
ابوتراب رضي الله عنه ← علي بن ابي طالب رضي الله عنه ٢١٠
ابو الجارود ١٤٧
ابوجعفر مسلم العلوي ١٨٠
ابوجهل ٢٤٣
ابوالحجوج بن حسن بن رجب ٤٧٧
ابوالحزم احمد ٢٥٣
ابوالحسن الباهلي ٢٧٩
ابوالحسن بن جعفر ١٧٧
ابوالحسن بن القاسم بن علي بن احمد ١٦٧
ابوالحسن النسابة المصري ٤٦٣
ابوالحسين بن فارسي ١٤١
ابوالحسين كومتج بن ابراهيم سنور ١٦٨
ابوحمرا ٤٢٥
ابوحزمة الثعالبي ١٤٩، ١٥١
ابوخالد الكابلي ١٤٨، ١٤٩
- ابودهبل الجُمحي ٢٥٥
ابوذّر بن عجلان ٤٤١
ابوذّر الغفاري ٣٥٥
ابوسعيد (السلطان -) ١٦٧
ابوسعيد الخدري ٨٠
ابوسفيان ٢٤٣
ابوالصباح الكناني ١٤٨
ابوطالب بن حسن بن ابي نمي ٣٠٢، ٣٠٧
ابوطالب الطبرسي ١٤٩
ابو الطيّب المتنبّي ٤٧٢
ابوعبدالله الدورستي ٢٤٠
ابوعرار رجب بن سالم بن مهنا ٣٤٣
ابو العزّ الاقصاصي ١٨١
ابو العزّ بن عبدالله بن ابي محمد ١٨٠
ابوالعلاء المعري ٢٥٠
ابوعلي طاهر ١٨٠
ابوعمارة ١٤٩
ابوعمر و الثاني ٢٣٢
ابوالفتح الاسكندري ١٤١
ابوالفرج الاصفهاني ١٥٩
ابوالفرج بن الجوزي ١٩٧
ابوالفضل الكازروني ٢٧٧
ابوالقاسم بن رفيده الرعيبي ٢٣٢
ابوالقاسم طباطبا ١٧٣
ابوالقاسم الموسوي ١٧٥
ابومخنف ١٢٢، ١٣٠
ابومسلم المروزي الخراساني ٥٠٧
ابوالمعالى بن ابي عبدالله ١٧٥

- ابومنصور بن ابي جعفر ٤٧٦
ابونصر البخاري ٥٠٧
ابونعيم الاصفهاني ٢٤٢
ابوهارون المكفوف ٩٣
ابوهاشم الجعفري ٥١١
ابي بن كعب ٣٩
احمد (ابوظالم) بن شليل ٤٦٣
احمد بن ابي الحسن علي ١٦١
احمد بن احمد المغربي البتاني ٢٣٣
احمد بن اسحاق بن سعد ١٤٩
احمد بن البرهان الريني ٣٥٨
احمد بن ثابت الدواليبي ٣٩
احمد بن جابر بن محمد ٣٣٨
احمد بن ججاز ٣٧٤
احمد بن جماعة بن محمد ٣٢٢
احمد بن الحاج علي العيناوي العاملي ٢٣١
احمد بن الحسن ٢٩، ٣٠
احمد بن الحسين بن الحسن عبدالصمد الجعفي
الكندي ١٧٧ - المتنبي
احمد بن حسين بن عبدالله السمرقندي
٢٢٢
احمد بن حماد بن زهير القرشي ١٣٠
احمد بن زهير بن سليمان ٢٨٥
احمد بن سرداح بن مقبل ٢٢٨
احمد بن سعد بن علي بن شذقم ٢١٧، ٢٩٣،
٢٩٧، ٣٠٥، ٣١٠، ٣١٥
احمد بن سعدالدين موسى بن جعفر بن محمد
٢٣٥
- احمد بن سليمان بن الشرقي ٢٩٩
احمد بن شاهين ٣١٢
احمد بن طاووس ٢٤٠
احمد بن عامر بن علي ٤٦٥
احمد بن عبدالمطلب بن الحسن ٤٤٤
احمد بن علي بن ابي طالب الطبرسي ٣٤،
١٥٠
احمد بن علي بن الطباع الرعيني ٢٣٢
احمد بن علي بن هيثمي ٣٢٢
احمد بن علي الرئيس ٤٩٣
احمد بن عمر بن يحيى ٥١٢
احمد بن عيسى ١٥٦، ٥١١
احمد بن عيسى بن زيد بن علي بن الحسين
٥١٦، ٥١٥
احمد بن فهد الحلبي ٢٣٢
احمد بن محمد بن داود ١٣٠
احمد بن محمد بن محمد بن الحسن ٢٣٣
احمد بن محمد بن معصوم ٢٦٣
احمد بن محمد مرزا احمد نظام الدين ٢٨٧
احمد بن معمر بن قاسم ٣١١
احمد بن المفضل بن ابي كثير ١٩١
احمد بن مكثر بن احمد ٣٣٩
احمد بن يحيى ٢٩
احمد بن يوسف الحسيني العريضي ٢٣٥،
٢٣٩
احمد بن يونس المالكي ٤١٥
احمد اللليل بن شبانة بن حمزة ٣١٨
احمد جمال الدين بن علي فخرالدين ١٨١

- اسعد بن علي بن ابي الغنائم ١٦١
 اسعد الحسيني البلخي ٢٧٧
 اسماء بن خارجة ٥١
 اسماعيل بن ابراهيم الخليل عليه السلام ١٤٥، ٢١٣،
 ٥٠٥، ٢٦٥
 اسماعيل بن جعفر بن محمد الصادق عليه السلام ١٣٠
 اسماعيل بن ضامن بن شدقم ٢٨٠
 اسماعيل بن عبدالله بن عبيدالله بن الحسن
 ٥١٧
 اسماعيل بن علي بن محمد بن علي المحدث
 ٤٨٨
 اسماعيل بن عمّار الصيرفي ٣٤٢
 اسماعيل المنقذي بن محمد العتيقي ٤٩٠
 اسود بن حنظلة ٩٦
 اسود بن خالد ٩٦
 اسيد الحضرمي ٥٢
 اشعث بن قيس ٥٢
 الاشعري (ابوموسى) ٢٤٥
 الاصمعي ١٤٠
 افلاطون ٢١٩
 افندي محمد مكى ٤٦٥
 اقليما بنت آدم ابي البشر ١٥١، ١٥٢
 الياس بن هشام الحائري ٢٤١
 امام الحرمين ابوالقاسم الاسكافي ٢٧٩
 امّ اسحاق بنت طلحة ١٣٩
 امّ الحسن بنت الحسن بن علي النقيب ٢٥٢
 امّ الحسن بنت عبدالعظيم الحسيني ٥١١
 امّ الحسن بنت علي بن الحسين السبط ١٥٥
- احمد محمد بن بن الحسن بن علي بن شدقم
 ٢١٧
 احمد شرف الدين بن يحيى الهادي للحق
 ٤١٦
 احمد طلحة بن نفيس بن محمد ٤٨٥
 احمد القاسم شمس الدين بن ابي علي عبيدالله
 ٢٠١
 احمد المحبوس بن الحسين ٤٨٢
 احمد المحدث بن علي الرئيس ٤٨٦
 احمد المنقذي بن جعفر صحصح ٤٧٨
 احمد المنقلى بن جعفر صحصح ٤٧٨، ٤٧٩
 احمد نظام الدين بن ابراهيم ٥٢٣
 احمد نظام الدين بن محمد معصوم ٥٢٣
 الاخشيد ٣٤٧
 أحنس بن مرثد بن علقمة الحضرمي ٩٦
 ادريس بن حسن بن ابي ندى ٣٢٦، ٤٤٠
 الاربلي ١٣٩
 ارسطو ٢١٩
 ارتق بن خرم شاه جهان ٢٨٥
 ارتق زيب ٢٨٥
 الازرق الشّامي ٨٨
 اسحاق بن ابراهيم الموصلى ٥١٦
 اسحاق بن حبوة الحضرمي ٩٣
 اسحاق بن علي الزينبي الاشرف ٥٤٣
 اسحاق بن عمار ٤٢
 اسحاق بن محمد بن يوسف المحمدي بن
 حفص ٣٤٧
 اسحاق العريضي الاطرف ٥٤٣

- أم الحسن فاطمة بنت ضامن ٢٨٠
 أم الحسين روضة بنت ضامن ٢٨٠
 أم خالد بنت حمزة بن مصعب بن ثابت ١٥٦
 أم الخير خديجة بنت ضامن ٢٨٠
 أم سلمة ٢٩، ٣٠، ٣٣، ١١٥، ١٤٧
 أم سلمة بنت عبد العظيم الحسني ٥١٣
 أم عبدالله بنت الحسن السبط ١٥٥
 أم الفضل ٢٩، ٣٠
 أم كلثوم بنت علي بن أبي طالب ١٢٦، ١٢٥
 أم كلثوم بنت علي بن الحسين السبط ١٥٥
 أم موسى بنت علي بن الحسين السبط ١٥٥
 أمة الله بنت أحمد بن عيسى ٥١٧
 أميمة بنت الحسين الأصغر ١٥٧
 أمينة بنت الحسين الأصغر ١٥٧
 أنس بن مالك ٣٣، ٨٠
 أيوب بن سرح ٨٤
 أيوب السجستاني ١٥٠
 ب
 بابا أخي جمال الدين ٢٧٨
 باز بن فارس الزياتي ٣٢٦
 باشة بنت محمد بن رملي الوحادي ٢٩٤،
 ٣٠٥
 بتول بنت محمد حسين مير حسيني ١٧٠
 بحر بن كعب ٩١، ٩٦
 بدرالدين ابوالبركات خليل بن يوسف
 الانصاري ٢٣٢
 بدرالدين الشريف مالو ٢٠٣
 بديع الزمان الهمداني ١٤١، ١٤٢
 بدوي بن علي بن حسن العرمي ٢٩٥، ٣٠٥
 بدوي (مجادع) بن علي ٣١٤
 برجس بن عصفور بن شداد ٣٦٩
 بركات بن محمد الحسني ٣٩٥
 برهان نظام شاه بن بهري شاه ٢١٩، ٢٢٠،
 ٢٢١، ٢٢٢، ٢٩٢
 برود بنت الحسن بن علي النقيب ٢٥٢
 برود بنت ضامن بن شدم ٢٨٠
 برير بن خضير ٧٨
 بزيع بن حمدان بن ناموس ٣٨٨
 بشر بن حدلم ١٢٦، ١٢٧
 بشر بن ملك ١١٤
 بشير الدهان ٤٠، ٤١
 بظلموس (بظلميوس) ٢٤٧
 بقيص بن ناموس ٤٢٩
 بكر بن حمران الاحمري ٥٣، ٥٦
 بكر بن عبدالله حبيب ٢٩، ٣٠
 بكير بن حرّ بن يزيد الرياحي ٨١، ٨٤
 بلال بن اسيد الحضرمي ٥٢
 بلال مولى رسول الله ١٢٥، ١٢٦
 بلقيس بنت الحسن بن علي النقيب ٢٥٢
 بنيان بن علي بن شليخه ٤٦١
 بنية بن احمد بن ثابت ٣٢٤
 بنية بن صالح بن باز ٣٩٦
 بهاء الدين محمد بن الحسين بن عبدالصمد
 العاملي الجبعي ٢٦٨، ٢٩٢
 بيبي آمنة ٢٢٦، ٢٥٢

ت

- تاج الدين بن عزالدین ٤٧٩
 ترجم بن علي بن مفضل ٤٧١
 تركية بنت احمد حمد بن ٢١٧
 تركية بنت فارس بن الحسن ٣٩٦
 التفتازاني ١٤٤
 تقي بن تقي بن علي ٢٨٢
 تقي بن علي بن الحسن ٢٧٥، ٢٨٠
 تقي الدين بن النجم بن عبيدالله الحلبي ٢٣٩
 التقي المقرزي ٢٠٩
 الثلثعكبري ١٦١، ٤٨٦
 تميم بن بهلول ٢٩، ٣٠

ج

- جابر بن عبدالله الانصاري ٨٠، ١٢٦، ١٤٧
 جابر بن محمد بن جبل ٣٣٦
 جابر بن محمد بن جويبر ٣٣٧
 جارالله بن جماعة بن محمد ٣٢٢
 جالينوس ٢٥٠
 جبران بن احمد بن معرعر ٣١٢
 جبران بن سالم بن حمد بن جبران ٣١٢
 جبر بن حصن بن حجي ٤٢٦
 جبر بن مناع ٤٣٨
 جبرئيل ٢٨، ٢٩، ٣١، ٣٢، ٣٣، ١١٦
 جبير بن الكلبي ٧٨
 جخيدب بن منيف بن قاسم ٤٥٠

ث

- ثابت البناني ١٥٠
 ثابت بن جريبيع بن مقبل ٣٢٧
 ثابت بن ضيغم النعيري ٣٩٥
 ثابت بن محمد بن مريمرة ٣٤٠
 ثابت بن نعيم ٤٤٢
 ثامر بن خلف ٣٣٢، ٣٣٣
 ثريا بنت حسن بن مقبل ٣٢٥
 ثرية بنت ضامن بن شدقم ٢٨٠
 ثرية بنت محمد بن جابر ٢٧٦
 ثرية بنت محمد بن الحسن بن علي النقيب
 ٢٦٠
 الثعالبي ١٣٩
 الثعلبي ٩٤
 ثقبه بن قتادة بن حسن ٤٤٣
- جدعان بن علي بن مسعر ٤١٣
 جدوع بن علي العصفور ٤١٠، ٤١١
 جربوع بن ذيبان بن عبدالعزيز ٢٠٤
 جرولا بنت خميس بن زويجم ٣١٠
 جريبيع بن مقبل بن زايد ٣٢٥
 الجعبري ٢٣٢
 جعفر بن احمد ١٧٦
 جعفر بن الحسام العاملي ٢٣١
 جعفر بن حسن بن صقر ٣٤٩
 جعفر بن الحسن بن يحيى بن الحسن بن
 سعيد ٢٣٤، ٢٣٧
 جعفر بن حسين بن صقر بن مبارك ٣٢٢
 جعفر بن زبير بن عوام ٤٤
 جعفر بن سليمان ١٥٠
 جعفر بن شدقم بن علي ٢٨٠، ٢٩٣

- جعفر بن عقيل ٨٦
 جعفر بن علي بن ابي طالب ٧٦، ٨٦، ٩٠
 جعفر بن قويمجل بن محمد بن راضي ٣٢٢، ٣٢٧، ٣٢٥
 جعفر بن المثنى الخطيب ٢٤١
 جعفر بن محمد الصادق عليه السلام ٢٨، ٣٤، ٣٥، ٣٧، ٤٠، ٤١، ٤٢، ٩٣، ٩٤، ١٢٩، ١٣٠، ١٤٧، ١٥٥، ٥٠٧
 جعفر الحجّة بن عبيدالله الاعرج الاول ١٧٢
 جعفر صحصح بن عبدالله ٤٧٨
 جعفر الطيّار ٨٠
 جعفر كليته بن احمد الدعكي ٥٢٠
 جقمق الشركسي ٤١٥
 جلال بن محيا بن عبدالله ١٩٨
 جلال الدين احمد بن اسعد الدواني ٢٧٨
 جلال الدين بن عبد الحميد بن تقي ٥٤٣
 جلال الدين بن الفقيه ٤٧٥
 جلال الدين (جمال الدين) عبد الحميد بن التقي ١٦١
 ججاز بن ابي عامر منصور ٤٠٩
 ججاز بن ابي فليته ٣٤٣
 ججاز بن شيحة ٣٥٠
 ججاز بن قسيطل ٤٢٤
 ججاز بن كبيش ٤٣٧
 ججاز بن محمد بن فواز ٣٧٣
 ججاز بن منصور ٣٧٣
 ججاز بن هبة بن سليمان ٤٣٦، ٤٤٣
- جهاز بن وميان بن مانع ٤٤٥
 جماعة بن محمد بن عتيق ٣٢٢
 جماعة بن محمد بن فواز ٣٧٣
 جمال بنت حسين بن محمد ٣١٤
 جمال بنت عبدالله بن صفوان ١٥٧
 جمال بنت علي بن احمد ٣١٠
 جمال بنت علي بن زايد ٣٢٥
 جمال (دهجاجة) بنت شاهين بن سِرداح ٣٢٤
 جمال الدين احمد بن فهد الحلبي ٢٢٩
 جمال الدين بن الاعرج الاطروش ١٦٦
 جمال الدين بن ضامن بن شدقم ٢٨٠
 جمال الدين بن علي بن عبدالعزيز ٢٢٠
 جمال الدين الحسن ١٨٢
 جمال الدين الصدر الاسترابادي ٢٢٠
 جمال الدين محمد بن علي التولاني البصري ٢٢٨
 جميع بن الخلق الاودي ٩٦
 جهان شاه زنان ١٣٨
 الجواد الاصفهاني (محمد جمال الدين بن علي) ٣٤٣، ٣٤٤
 جوشن بن القاسم بن ججاز ٣٧٢، ٣٨١
 جوهر الصقلي (الصقلي) ٢٠٠، ٣٤٧
 جوين مولى ابي ذر الغفاري ٧٧
- ح
 حاتم الطائي ٢١٩
 حارث بن مغيرة ٤١

- حارث الكندي ٩٦
 حبشي بن جبريل بن مانع ٤٤٨
 حبيب الفاسي ١٥٠
 حبيب بن مظاهر ٤٥، ٧٨، ٨٠، ٨٢، ٨٣
 حجاج بن مسروق ٦٣
 حجاج بن يوسف الثقفي ٨٥، ١٣١، ١٤٠
 حجار بن ابجر السلمي ٤٦، ٥١، ٨٠
 حجر بن سليمان العدواني ٣٨٨
 حجيجة بنت محمد بن بلول الوحادي ٣١٧،
 ٣٢٤
 حديثه بن قاسم بن جاز ٣٨٢
 حديد بن جاز بن فياض ٣٧٧
 حذيفة بن اسد اليماني ١٣٨، ٣٥٥
 حرّ بن يزيد التميمي الرياحي ٦٢، ٦٣، ٦٥،
 ٧١، ٨١، ٨٣
 حرب بن جابر النخعي ١٣٦
 حرب الطّحال ١٥٦
 حرّيث بن جابر الجعفي ١٤٠
 الحريري ١٤١
 حريم بن ثابت بن ملعب ٣١٩
 حراز بن احمد بن حراز ٣٨٨
 حزوي بنت ثابت بن ملعب البلبل ٢٢٣،
 ٣١٩
 حزوي بنت خميس بن زُوَيْم ٢١٧
 حزيم بن جعفر بن سعد ٣١٨
 حزيم بن عريج الطفيلي ٢٩٣
 حزيم بن منصور ٤٤٥
 حزيمة بنت مبارك بن علي ٣٢٥
 حسان بن ثابت الانصاري ١١٧، ٢٥٠
 حسن (ابوالسعف) بن حمزة مختلس الوصية
 ١٦٣، ١٦٤
 الحسن الاطروش بن علي بن الحسن ٥٤٣
 الحسن (الاهوازي) بن علي الاشلي ١٦٨
 حسن بدلا بن علي بن محمد ٣٣٤
 حسن بن الشيخ ابي جعفر ٢٤٠
 حسن بن ابي الحسن محمد ١٧٧
 حسن بن ابي نزار احمد ٤٧٦
 حسن بن ابي نفي بن محمد بن بركات ٢٩٧،
 ٣٠٢
 حسن بن ابي هاشم محمد ٤٨١
 حسن بن احمد بن سعد النقيب ٣٠٥، ٣١٠
 حسن بن احمد بن عبدالمطلب ٤٢٧
 حسن بن احمد بن عرار ٣٨٨
 حسن بن ايوب نجم الدين الاعرج الحسيني
 ٢٣١
 حسن بن جابر بن محمد ٣٣٨
 حسن بن الحسين بن الحسن بن محمد الاعز
 ١٨١
 حسن بن حسين بن محمد بن حسن ٣١٦
 حسن بن خلف بن بنية ٣٩٦
 حسن بن درّاج ٣٢٦
 حسن بن ربيعة ٤٣٩
 حسن بن زبير النعيري ٣٩٤، ٤٤٥
 حسن بن زيد بن الحسين الداعي ٤٨١
 حسن بن زين الدين بن علي بن احمد
 العامل الجبعي ٢٥٦

- حسن بن سديد الدين يوسف بن علي بن
المطهر ٢٣٠
- حسن بن الشهيد الثاني ٢٥٣
- حسن بن صالح ١٥٦
- حسن بن صالح بن حي ٥١٤
- حسن بن طاهر ١٨٠
- حسن بن عبيد الله بن محمد الفقيه ١٥٩
- حسن بن عجلان الحسيني ٤٠٩، ٤١٦،
٤٤٣، ٤٣٠
- حسن بن علي بن ابي طالب عليه السلام ٢٨، ٣٧، ٤٣
- حسن بن علي بن حتايت ٤٦٢
- حسن بن علي بن الحسين السبط ١٥٥
- حسن بن علي بن شذقم ٢١٧
- حسن بن علي بن صالح ٣٧٨
- حسن بن علي الحسيني الموسوي ٢٢٨
- حسن بن علي العسكري عليه السلام ٤٨٢
- حسن بن علي المصري النسابة ١٦٤، ٤٩٩
- حسن بن علي النقيب ٢٢١، ٢٢٥
- حسن بن عمر الأشرف ٥٤٣
- حسن بن عميرة دراز بن احمد ٣٢٨
- حسن بن مانع بن زيري ٤٤٧
- حسن بن محمد الاشر ٤٧٦
- حسن بن محمد بن الحسن الطوسي ٢٣٨،
٢٤١
- حسن بن محمد الحكيم ٢٦٠
- حسن بن المرتضى بن محمد بن المرتضى ١٦٧
- حسن بن مقبل بن محمد ٣٢٥
- حسن بن مهنا الأعرج ٣٣٥
- حسن بن هيثمي ٣٢٢
- حسن بن الهمداني ٢٢٨
- حسن بن يوسف بن علي بن المطهر ٢٣٤،
٢٤١
- حسن الثوري بن الحسين بن الحسن العفيف
١٦٠
- حسن خصيفان بن احمد ٤٦٦
- حسن خصيفان بن مبارك ٣٣٦
- الحسن الدرك بن الحسن الاصغر ١٥٧
- الحسن الدمشقي بن محمد ٥١٠
- الحسن الزاهد بن داود بن ابي فُلَيْتَة ٢٠٣
- الحسن شرف الدين العدل بن علي بن حيدر
١٦٤
- حسن الصباح ٢٢٠
- الحسن العفيف بن ابي الحسن محمد ١٦٠
- الحسن القحط بن صقر ٣٦٧
- الحسن الخيط بن الحسين شهاب الدين ٢٠٥
- حسن البراق الحسيني النجفي ٥٤٥
- حسين الأثرم بن الحسن السبط ١٣٩
- حسين الاصغر بن علي بن الحسين السبط
١٥٥، ١٥٦
- حسين البغدادي الدلال ٤٧٧
- حسين بن ابراهيم بن جعفر ٤٨١
- حسين بن ابراهيم بن محمد ١٦٠
- حسين بن احمد بن حسين بن اسماعيل ٥٤٥
- حسين بن اياز النحوي ٢٣٣
- حسين بن ثوير بن ابي فاخنة ٤١
- حسين بن جعفر الحجّة ١٧٣

- ٣١٧، ٣١٦
 حسين بن محمد بن عامر ١٤٩
 حسين بن محمد بن عرمة ٢١٧
 حسين بن محمد بن قلاوون ٣٥٨
 حسين بن محمد الرازي ٢٤٢
 حسين بن محمد النقيب ٤٩٠
 حسين بن المرتضى بن محمد بن المرتضى
 ١٦٧
 حسين بن مهيد ٣٣٩
 الحسين الحرون بن محمد الحرون ١٦٤
 الحسين الخياط ٢٠٣
 الحسين ذوالدمعة و ذوالعبرة ٥٠٨
 حسين سيف الدين بن ابي الهيجا الحسيني
 ٣٤٢
 الحسين شهاب الدين بن داود ٢٠٥
 حسين القحيط بن صقر بن علي ٣٦٦
 حسين القصري (القصير) بن علي ٤٨٤
 حسين نظام شاه بن برهان ٢٢٣، ٢٢٤
 حسين النعجة بن محمد النقيب ٤٧١
 حشورية بنت سرداح بن مقبل ٣٢٤
 حصين بن غير ٥٩، ٨٤
 الحكاكي ٣٧١
 حكيم بن الطفيل السبسي ٩٠
 حكيمة بنت احمد بن مقرب ١٦٠
 حماد بن سلمة ٣٤
 حماد بن ناموس ٤٢٧، ٤٤٠
 حماط بنت زهير بن سليمان ٣٨٣
 حمدان بن عتيق الوهي ٤٦٦
- ٤٠
 حسين بن الحسن بن ابان
 حسين بن حسن بن حبشي ٤٤٨
 حسين بن حسن بن محمد الاعز ١٨١
 حسين بن الحسن بن موسى الابرش ٣٤٨
 حسين بن الحسن بن علي النقيب ٢٩١
 حسين بن الحسن الحسيني ١٣٨
 حسين بن حماد بن ناموس الجساري ٤٢٩،
 ٤٤٨
 حسين بن داود بن الحسن الزاهد ٢٠٤
 حسين بن رُميح ٤٥٩
 حسين بن سعيد ٤٠
 حسين بن عامر بن علي بن سليمان ٤٦٣،
 ٤٦٩
 حسين بن علي باشة ٢٦١
 حسين بن علي بن ابي طالب عليه السلام ٢٤، ٢٧،
 ٢٩، ٣٠، ٣١، ٣٤، ٣٨، ٣٩، ٤٠، ٤٣،
 ٤٤، ٤٥، ٥٧، ٥٨، ٥٩، ٦٠، ٦٣، ٧١،
 ٧٢، ٨٠، ٩٠، ٩٤، ٩٦، ١٠٢، ١٢٤،
 ١٤٠، ١٤٧
 حسين بن علي بن الحسن ٢٧٥، ٢٨٥
 حسين بن علي بن الحسين السبط ١٥٥،
 ١٥٦
 حسين بن علي بن زايد بن مقبل ٣٢٥
 حسين بن علي المعرعي ٣١١، ٣١٤
 حسين بن الفضل بن الحسن الطبرسي ٢٤٠
 حسين بن مانع ٣٨٨
 حسين بن محمد ابو علي ١٤١
 حسين بن محمد بن الحسن بن علي النقيب

- حمد بن رحمة بن مضان ٤٦٧
 حمد بن غزي ٣١٣
 حمزة بن ابراهيم بن عيضة ٣٣٩
 حمزة بن عبدالمطلب ٨٠، ١١٧
 حمزة بن علي بن عبد الواحد ٢١٣، ٢١٤
 حمزة بن محمد بن حسن بن علي ٣١٦
 حمزة بن محمد بن الحسن العرمي ٢٥٣،
 ٣٢٠، ٣٢٦
 حمزة بن محمد بن حسين ٢٩٥
 حمزة بن محمد الغري ٤٧١
 حمزة مختلس الوصية بن عبيدالله الأعرج
 ١٥٧، ١٦٣، ٢٨٠
 حمزة بن حسن الظهوري الجبازي ٣٢٧،
 ٤٣٩
 حميدان بن شامان بن زهير ٣٩٧
 حميد بن مسلم الازدي ٧٩، ٨٧، ٩١، ٩٧
 حنان بن سدير الصيرفي ٣٥، ٤٢، ١٤٧
 حنتم بن عرار بن احمد ٣٨٩
 حنظلة بن سعد الشيباني ٨٤
 حنظلة بن سعد الشبامي ٨٤
 حواء (أم البشر) ١٥١
 حوارس بن سلوقي ٤٠٨
 حورية (أم جدّة القائم لدين الله محمد) ٢٠٠
 حيار بن ختوش ٤٦٣
 حيدرة الفاطمي بن زهير بن ناصر ٥٠٠
- خالد بن القسري ٥٠٥
 خالدة بنت حمزة بن مصعب ٤٧٨
 خديجة بنت علي بن الحسين السبط ١٥٥
 خديجة بنت محمد بن علي الباقر ٥٠٨
 خديجة بنت محمد حسين ميرحَسَنِي ١٧٠،
 ٢٨٠
 خزامة بنت ضامن ٢٨٠
 خزامة بنت راشد بن شليحة الرميحي ٢٦٠
 خزيمة بنت محمد بن الحسن بن علي النقيب
 ٢٦٠
 خضر بن دعيح بن ثاري ٣٦٣
 خضير بن ابي مناف بن ابي الضحّاك ١٥٨
 خليفة بن احمد حمدين ٢١٨
 خليفة بن حسين بن محمد بن حسن ٣١٦
 خليفة بن خياط ١٣٩
 خليفة بن ذياب ٣١٠
 خليفة بن راشد بن زغبى ٤٢٦
 خليفة بن زعيبي ٤٠٩
 خليفة بن مطلوب بن عميرة ٣٧٧
 خولي بن يزيد الاصبحي ٩٠، ٩٢، ٩٣، ٩٧،
 ١٠٦
 خويلد بن راضي بن ربيعة ٤٥٩
- د
 الدارقطني (ابوالحسن علي) ١٧٧، ١٩٩
 داغرين ملحم آل طفيل ٣٩٦
 داود بن ابي فليته احمد القاسم ٢٠٣
 داود بن سليمان بن جعفر القزويني ٢٤٢
- خ
 خالد بن يزيد بن معاوية ١٢٢

- داود بن علي بن عبدالله بن عباس ٥٠٥
 داود بيلك ١٧٤
 داود الرقي ٤٢
 داود (النبي ﷺ) ٢٤٨
 دجنا بنت كيسان بن مسيب ٣٣٩
 دخنة بنت علي بن سرداح ٣٢٧
 دخيل الله بن سلطان بن بنية ٣٨٨
 درع بن جودان بن حسين ٤٥٨
 دعبل الخزاعي ٢٥٠
 دلال بنت بصيص ٣٦٦
 دلال بنت جابر بن محمد ٣٣٩
 دلال بنت حسن بن محمد الحكيم ٢٧٥
 دلال بنت حسن بن محمد الشمالي ٢٠٦
 دلال بنت حسين المعرعي ٣١٦
 دلال بنت راضي بن شاهين ٣٢٤
 دلال بنت محمد بن الحسن بن علي النقيب ٢٦٠
 دلال (درويشة) بنت محمد بن عتيق
 الواحدي ٣٠٥
 دغ بن عيسى الحرون ٣٦٥
 دويج بن مناع بن مروان ٤٢٦
- ذ
 ذباح بن يحيى بن سليمان ٤٣١
 الذهبي ١٣٩
 ذوالثقات (ع) علي بن الحسين ﷺ) ١٣١
 ذوالفقار بن معبد الحسيني المروزي ٢٣٦
 ذياب بن خليفة ٢١٦
- ذياب بن عفير ٢١٦
 ر
 رابعة ١٥٠
 راجح بن حجاز بن شيحة ٣٧٣
 راجح بن حبيشي بن محمد ٤١٧
 راجح بن قتادة النابغة الحسيني ٣٦٤
 راشد بن شليخة ٤٦٠
 راشد بن عميرة بن عطيفة ٣٧٨
 راضي بن شاهين ٣٢٦، ٣٣٠
 رافع بن بشير السلمي ٣٥٦
 رباب بنت امرء القيس بن عدي ١٣١
 ربيعة بن محمد بن مقرن ٤٥٩
 رزمك بن احمد بن سرداح ٣٢٨
 رزين بن منصور بن عطيفة ٣٨٠
 رسام بن مبارك بن سرحان ٣٢١
 رشاش بنت محمد بن الحسن بن علي النقيب ٢٦٠
 رشود بن علي فرجل ٤٢٥
 رشود بن محمد بن فنخة ٣٨٧
 رضي الدين بن قتادة الحسيني ١٦٢
 رفاعة بن شداد ٤٥
 رقية بنت علي بن ابي طالب ﷺ) ١٢٥، ١٢٦
 رقية الصالحة بنت يحيى بن سليمان ١٧٦
 ركن الدين بيبرس الصالحي البندقدار ٣٥٨
 رمال بن قدامح بن سحيل ٣٣٠، ٣٣١
 رميح بن سرحان ٣٢٢
 روزة بنت موسى بن الحسين ٢٩٣

زهير بن مسعود الزياتي ٤٠١
 زياد بن أبي الجارود ١٤٧
 زبالع بن ثامر ٣٣٣، ٣٣٢
 زيد بن أرقم ٨٠، ٩٧، ١٠٢، ١١٦
 زيد بن الحارث بن رويم ٤٦
 زيد بن حسن بن حسين بن حسن بن أبي نغمي

٣٨٧

زيد بن الحسين الأصغر ١٥٧
 زيد بن الحسين بن طاهر ١٩٨
 زيد بن طلحة ١٣٠
 زيد بن علي بن الحسين السبط ١٥٥، ٥٠٥،
 ٥٠٦، ٥٠٧

زيد بن عيسى بن زيد الشهيد ٢٨٣، ٣٢٧،
 ٥١٥

زيد بن محسن بن حسين بن حسن ٤٤٧
 زيد بن ورقاء الحنفي ٩٠

زيد مولى الحسين بن علي ١٣٦
 زينب بنت الحسين السبط ١٣١
 زينب بنت الحسين الأصغر ١٥٧
 زينب بنت ضامن بن شدقم ٢٨٠
 زينب بنت علي بن أبي طالب عليه السلام ٦٨، ٦٩،
 ٧٧، ٨٦، ١٠٠، ١٠٤، ١١٨، ١٢٢،

١٢٥

زينب بنت محمد بن أحمد حمد بن ٢١٨، ٢٧٥
 زينب بنت نصر بن سعد الثليل ٣١٢
 زينب الصغرى بنت الحسين الأصغر ١٥٧
 زينب الوسطى بنت الحسين الأصغر ١٥٧
 زين الدين الهيكلي ٢٧٨

روضة بنت محمد بن الحسن بن علي النقيب
 ٢٦٠

رومية بنت شهوان الشيعي ٣٦٣
 ريثا بنت قناع بن محمد الريمحي ٣١٩
 ريطة بنت الحرث بن نوفل ٥٠٧
 ريطة بنت عبد الله بن محمد بن الحنفية ٥٠٧

ز

زامل بن سليمان ٤٣١
 زاهر بن سليمان ٣٨٥
 زايد بن جعفر بن سعد ٣١٩
 زايد بن محمد بن مقبل ٣٢٥، ٤٤٢
 زبان بن أبي عامر منصور ٣٨٢
 زبير بن الأرواح التيمي ٥٧
 زبير بن بكار ٥٠٦
 زبير بن عوام ٢٤٥
 زبيري بن قيس بن ثابت ٤٤٥
 زرعة بن شريك التيمي ٩٢
 زرفي بن حريق بن مبارك ٣٦٩
 زكريا بن محمد بن أحمد بن زكريا الأنصاري
 ٢٢٧

الزخشري ١٣٩

زهراء الرسول صلى الله عليه وسلم ← فاطمة الزهراء عليها السلام
 ٢١٠

زهير بن القين البجلي ٥٦، ٧١، ٧٧، ٧٨،
 ٨٢، ٨٤

زهير بن مسعود بن عمير بن محمد ٣٨٢
 زهير بن مسعود بن عميرة ٣٨٥

زين الشرف بنت محمد حسين ميرحسيني
١٧٠

س

سارة بنت رسام بن مبارك ٣٢١

سالم بن احور ٥٠٧

سالم بن حمد بن غزي ٣١٣

سالم بن شيحة ٣٥١

سالم بن عبدالله بن عمر ١٤٠

سالم الجمل بن سحيم ٤٦٦

سالم (مولى ابن زياد) ٨٢

سبط ابن الجوزي الحنبلي ١٣٩، ١٩٤، ١٩٦

سبع بن عوش بن حسن ٣٧٨، ٣٧٩

سبيع بن ابي عمرة ٤٥٨

السجاد (ع علي بن الحسين عليه السلام) ١٠١

سدید الدين يوسف ٢٤٠

سُدَيْر ٤٢

سراج الدين عمر بن علي ٢٢٨

سرجون (مولى معاوية) ٤٨

سرحان بن شبيب بن منبه ٣٢١

سرداح بن سليمان ٣٨٤

سرداح بن مقبل ٣٢٦

سعدان (سعيدان) بن مسلم ١٤٩

سعد بن ثابت بن جمار ٣٤٤، ٤٥٠، ٤٥١

سعد بن علي بن شدقم ٢٩٣

سعد بن محمد بن سعد الصيفي التيمي ١١٧

سعدى بنت غنم بن دغثير ٣٣٦

سعود بن زامل ٤٣٢

سعيد بن الاسكافي ٩٤

سعيد بن خثيم ٥٠٦

سعيد بن العاص ٤٣

سعيد بن عبدالله بن علي بن عبيدالله ٢٠١

سعيد بن عبدالله الحنفي ٤٦

سفيان الثوري ٥١٤

سكينة بنت الحسين السبط ١٣١

سكينة بنت علي بن الحسين السبط ١٥٥

سلامة بن صبيح ٢٩٩

سلافة ١٣١

سلامة (من ولد يزدجرد) ١٣٢

السلطان اسماعيل بن الناصر لدين الله ٣٤٢

السلطان سليم الثاني ٢٨١

السلطان الظاهر جقمق ٣٥٨

السلطان قايتباي ٤١٨

سليمان الفارسي ١١٦، ١٤٦

سلمة بنت الحسين بن الحسن ٢٩٣

سلمى بنت احمد بن سعد النقيب ٣٠٥

سليمان بن احمد بن صقر ٢٩٣

سليمان بن احمد بن عامر ٤٦٥

سليمان بن الامير هبة ٤١٦

سليمان بن ججاز بن منصور ٤١٤

سليمان بن الحسين الاصغر ١٥٦، ١٩٧

سليمان بن داود عليه السلام ٢٤٨

سليمان بن راشد بن عميرة ٣٧٩

سليمان بن صُرد الخزاعي ٤٥

سليمان بن عزيز بن هيارع ٤٣٦

سليمان بن علي بن الحسين السبط ١٥٥

- سليمان بن قشعم ٤١٤
سليمان بن كثير الخزاعي ١٥٧
سليمان بن مانع بن حمل ٤٣٠
سليمان بن محمد بن الحسن بن علي النقيب ٢٦٠
سليمان بن محمد بن عتيق ٣٢٢
سليمان بن محمد بن محسن بن محمد ٢٦٢، ٢٦٣
سليمان خان بن سليم خان ٣٤٦، ٤٢٤
سليمان (الخنفر) بن احمد بن ثابت ٣٢٤
سليمان القاضي ٣٥٤
سليمان الكلبي ١٧٠
السليمانى المدني ٢٥٤
سليم بن عبدالله ١٧٠
سليمى بنت احمد بن سعد النقيب ٣٠٥
سنان بن انس النخعي ٩٢، ١١٤
سنان بن عبدالوهاب بن محمد نميلة ٢٠٧، ٣٥٢
سنان القاضي بن هاشم بن قاسم ٣٤٦
سنبل بن كبيش ٤٣٧
سهل بن زياد ٣٧
سهل بن سعد الساعدي ٨٠
سهيل بن البيضا ٤١٥
سهيل بن سعيد الشهرودي ١٠٦، ١٠٨
سورة بن محمد ٥٠٧
سيف بن عميرة ١٤٧
سيف (عجل) بن احمد بن سعد النقيب ٣٠٥
- ش
شاذان بن جبرئيل بن اسماعيل القمي ٢٣٨، ٢٤٠، ٢٣٩
شامان بن زهير بن سليمان ٣٩٤
شاه بن ميكال ٥١٧
شاه زنان بنت اردشير ١٣٦
شاه زنان بنت كسرى بن يزدجرد ١٣٦، ١٣٧
شاه زنان بنت يزدجرد ١٤٠
الشاه سليمان بن الشاه عباس الصفوي ٤٢٨، ٤٤١
الشاه صفى بن سام ميرزا الصفوي ٢٦٠، ٢٨١
شاه طهاسب بن الشاه اسماعيل ٣٣٠
الشاه عباس بن الشاه صفى ٢٨٣، ٣٩٦، ٤٣٣
الشاه عباس بن الشاه محمد خدا بنده ٢٦١، ٤٨٠، ٢٨١
شاه نعمة الله ٢٢٦
شاهين بن زاهر بن ابراهيم ٤٣٠
شاهين بن سرداح بن مقبل ٣٢٦
شايح بن راشد بن مسعد ٤٤٢
شبانة بن حمزة بن علي بن عبدالواحد ٣١٨
شبت بن ربيعي ٤٦، ٥١، ٧٩، ٨٠
شبعان بن دعسان ٤٥٢
شبيب بن فارس بن مبارك ٣٨٨
الشجاع شاهين ٤١٨
شدقم الاصغر بن ضامن ٢٨٠

- شدمم بن ضامن ٢١٦، ٢٧٩
 شدمم بن علي بن الحسن ٢٧٥، ٢٧٦
 شرف الدين الاسيوطي ٤٤٩، ٤٥٠
 شرف الدين السناني ٤٩١
 شرفان بن داغر بن طراد ٤٥٣
 شريح القاضي ٤٩، ٥١
 الشريف المرتضى ٢٣٧، ٢٣٩، ٢٥٥، ٣٤٨
 شريق بن حمود بن شكاعة ٣٨٩
 شريك بن الاعور الحارثي ٤٨
 شعبان المظفري ٤١٦، ٤٣٠
 شفيع بن ججاز ٤١٠
 شكاعة بن رميثة ٣٩١
 شكر الاسود بن ابي جعفر النفيس ٤٧٥
 شليخة بن دليان الرميحي ٢٩٣
 شماء بنت عميرة ٣٩١
 شمر بن ذى الجوشن السكوفي الضبابي ٥١،
 ٦٩، ٧٤، ٧٥، ٧٦، ٧٩، ٨٠، ٨٤، ٩١،
 ٩٢، ٩٧، ١٠٦، ١١٤
 شمس الدين ابوالجمايل ٢٢٧
 شمس الدين بن الزمن ٤١٨
 شمس الدين بن طاهر بن ابي الحسين محمد
 ١٧٤
 شمس الدين الخضرى ٢٢٠
 شمس الدين السخاوي ٤١٧
 شمس الدين الشناوى ٢٢٧
 شمس الدين الكبير بن المهنا الأعرج ٣٤٠
 شمس الدين محمد بن احمد بن محمد الصهبوني
 العاملي ٢٣١
- شمسية بنت محمد بن احمد ٣١٠
 شمسية بنت مدهون بن دراج ٣٢٧
 شندرية بن جعفر بن الحسين الفدان ٥١٣
 شنير بن محمد بن سند ٤٥٦
 شهاب احمد بن عبدالحق ٢٢٧
 شهاب بن كثير ٥٢
 شهاب الدين احمد بن يونس القسنطي
 (القسطيني) المغربي ٢٠٨
 شهاب الدين احمد الخليلت ٢١٤
 شهاب الدين احمد الخليلفتي ٤٢٣
 شهاب الدين بن المهنا الاكبر ٢١٢
 شهربابان بنت علي بن فواز ٣٧٤
 شهربانوية ١٣٨
 شهربايون بنت محمد حسين ميرحسيني
 ١٧٠
 شهوان بن احمد بن زهير ٣٨٥
 شهوان بن حميدان بن شامان ٣٩٧
 الشهيد الاوّل العاملي ١٣٩، ٢٣٢
 الشهيد الثاني ٢٢٩
 شهيل بن فهيد بن الحسين ٣٦٦، ٣٦٨
 شواق بن ناجم آل عتيق الوهبي ٤٦٧
 شوذب مولى شاكر ٨٥
 شوق بنت شهوان ٤٠٠
 شوق بنت عامر بن بصيص ٣٦٦
 شيبه بن سعد ٨٨
 شيخ الرضيين الموسوي ٢٠١
 شيخ الشرف النسابة ٢٠١

ضياء الدين عمر بن الحسين بن الحسن

الرازي ٢٧٩

ضياء الدين الهندي ٤٣٦

ضيغم بن خشرم بن نجاد ٤٤٣

ضيقة بنت الشيخ تاج الدين بن عبد الله

١٧٠

ط

طارق بن ابي طبيان ١٠٦

طاهر بن ابي الحسين يحيى النسابة ١٩١،

١٩٨

طاهر بن الحسن بن ابي الحسن احمد ١٧٧

طاهر بن الحسن بن طاهر ١٩١

طاهر بن الرضي الهمداني ٢٢٠

طاهر بن محمد بن ابي جعفر مسلم ١٨٠

طاهر ضياء الدين بن الحسن ١٧٥

طاهر الفقيه بن محمد بن طاهر ٥٠٩

الطبراني ١٤٥

الطبري (محمد بن جرير) ١٤٤

طبيق بن احمد بن القاسم ٤٧٧

طراد بن ناصر بن خنتوش ٤٦٩

الطغكي (الطغطكي) ٣٥١، ٣٦٥

طفيل بن ابي عامر منصور ٤٠٤، ٤٤٩

طلانغ بن رزيك ٢١٣

طلحة بن الحسن السبط ١٣٩

طلحة بن عبد الله ٢٤٥

طهاسب بن الشاه اسماعيل الاول ٢٢٤

طوعة ٥٢

ص

صاحب الامر عليه السلام ١٥

صاحب بن عباد ١٤١، ١٤٢، ١٤٣

صالح بن حديثه آل فضل ٤٤٩

صالح بن حماد ٤٢٨

صالح بن عامر الظالمي ٤٦٦

صالح بن عقبة ٤٠

صالح المرّي ١٥٠

صالح النيلي ٤١

صالحة بنت احمد حمدين ٢١٧

صبح بنت فارس بن مبارك ٣٩١

صبح بنت فليحة بن حسين ٣٧٠

صبغة الله بن روح الله البروجي النقشبدي

٢٧٧

صدر الدين الحنفي ٣٥٦

صدر الدين علي بن احمد ٥٣٣، ٥٣٤، ٥٣٨

الصدوق الاول ٢٣٩

صفوى بن سليمان بن شنير ٤٥٦

الصفّي الاموي ٢٧٩

صفي الدين عبد المؤمن بن يوسف ٢٧٩

صقر بن صقر بن فياض ٣٧٥

صلاح الدين يوسف الكردي ٣٤٩

ض

ضامن بن شدقم بن علي بن الحسن ٢٧٩

ضحّاك بن عبد الله ٧٨

ضياء الدين بن ابراهيم بن محمد ١٦٩

ضياء الدين عبد الله بن مجد الدين ٢٢٩

عبد الحميد نظام الدين بن محمد ابي الفوارس

١٨٢

عبد الرحمن بن ابي بكر ٤٣

عبد الرحمن بن سكيكر (أل سكيكر) ٢١٨

عبد الرحمن بن سيابة ٥٠٧

عبد الرحمن بن عبد الله الارجحي ٤٦

عبد الرحمن بن عبد الله الخزاعي ١٣٨

عبد الرحمن بن عتيق الحضرمي ٣٢٠

عبد الرحمن بن عقيل بن ابي طالب ٨٦

عبد الرحمن بن علي بن الحسين السبط ١٥٥

عبد الرحمن بن كثير الهاشمي ٢٩، ٣٠

عبد الرحمن بن محمد بن الاشعث ٥٢

عبد الرحمن بن محمد بن ضامن ٢٨٠

عبد الرضا بن شمس الدين بن علي الحسيني

٢٩٢

عبد الرضا بن الطبيب ٢٦١

عبد شمس ١١٥

عبد العالي بن حسين بن علي ٥٤٤

عبد العزيز بن ابي كامل الطرابلسي ٢٣٩

عبد العزيز بن ادريس بن حسن ٤٢٨

عبد الكريم بن محمد حسين ميرحسيني ١٧٠

عبد الله ابوالهيضاء بن محمد بن جعفر ٥٠٩

عبد الله الباهر العقريقي ١٥٦

عبد الله بن ابي الحسين يحيى النسابة ١٨٩

عبد الله بن ابي طالب علي ١٧٥

عبد الله بن ابي عبد الله الحسين بن طاهر

١٩٨

عبد الله بن جعفر الحميري ٣٤، ٥٧، ٥٨

ظ

الظافر بالله الاسماعيلي ٢١٣

ظريفة بنت كليبات ٣٨٧

ع

عابس بن شبيب الشاكري ٨٥

عامر بن بديوى بن علي ٣١٥

عامر بن خراسان ٣٢٣

عامر بن شامان بن زهير ٤٠٠

عامر بن شاهين بن سرداح ٣٢٧

عامر بن صبيح ٨٦

عامر بن صعبر بن احمد ٤٦٢

عامر بن علي بن سليمان ٤٦٣

عامر بن نهشل التيمي ٨٦

عامر الحبيطي ٤٦٦

عامرة بنت احمد بن سعد النقيب ٣٠٥

عائشة بنت ابي بكر بن ابي قحافة ٢٤٥،

٤١٥

عباس بن الحسن السبط ٨٧

عباس بن عبد المطلب ٢١١

عباس بن علي بن ابي طالب عليه السلام ٧٦، ٧٨،

٩٠، ١٣٠

عبد البر المحيس الحنفي ٢٩٤

عبد الجبار بن علي الاسكافي ٢٧٩

عبد الحق بن محمد بن عبد الحق السنباطي

٢٢٧

عبد الحميد شرف الدين بن محمد ٤٥٩

عبد الحميد نظام الدين بن عبد الرحمن ١٨٢

- عبدالله بن حازم ٥١
عبدالله بن حسن بن سليمان السلجاني ٢٥٤
عبدالله بن حسن بن سليمان المدني ٢٦٣
عبدالله بن الحسن السبط ٩١
عبدالله بن الحسين الازدي ٧٩
عبدالله بن الحسين السبط ٨٨، ١٣١
عبدالله بن حوزة التيمي ٨٣
عبدالله بن داود الدرمني ٦٦، ٧٠
عبدالله بن زايد بن مقبل ٣٢٥
عبدالله بن الزبيري ١١٧
عبدالله بن زبير ٤٣، ٤٤
عبدالله بن الزبير الاسدي ٥٧
عبدالله بن زيد ١٣٦
عبدالله بن سبيع الهمداني ٤٥
عبدالله بن سليمان ٦١
عبدالله بن طاهر ٥٤٣
عبدالله بن عباس ٥٨
عبدالله بن عبدالرحمن الازرق ٢٥٥
عبدالله بن عبدالكريم بن محمد بن مرتضى ٤٨٠
عبدالله بن عفيف الازدي ١٠٢
عبدالله بن عقبة الغنوي ٩٠
عبدالله بن عقيل ٨٦
عبدالله بن علي بن ابي طالب ٨٦، ٩٠
عبدالله بن علي بن الحسين السبط ١٥٥
عبدالله بن علي بن عبدالله بن عباس ٥٠٧
عبدالله بن عمر ٤٣، ١٤٠
عبدالله بن عمير ٨٢
عبدالله بن قطنة الطائي ٨٦
عبدالله بن المبارك بن واضح ١٥٥، ١٩٤، ١٩٥
عبدالله بن محمد بن حسن العمري ٢٩٥
عبدالله بن محمد بن حسين بن ابراهيم ١٩٨
عبدالله بن محمد بن عمر العمري الطرابلسي ٢٣٩
عبدالله بن محمد بن محمد الاشر ٤٧٣
عبدالله بن مسعود ٤٢٠
عبدالله بن مسلم بن شعبة الحضرمي ٤٨
عبدالله بن مسلم بن عقيل ٨٦
عبدالله بن مسهر ٧٨
عبدالله بن مطيع العدوي ٥٩
عبدالله بن معاوية بن عبدالله بن جعفر بن ابي طالب ٥٠٧
عبدالله بن المهنا الاكبر ٢٠٦
عبدالله بن وائل ٤٥
عبدالله بن يحيى ٣٣
عبدالله بن يزيد ١٣٦
عبدالله بن يقطر ٦٢
عبدالله دارخدا (يارخداي) بن محمد الزاهد ١٧٥
عبدالله العقيقي بن الحسين الاصغر ٤٧٧
عبدالمطلب عميدالدين بن ابي الفوارس ١٨٢
عبدالمسلك بن جمال الدين العصامي
الاسفراييني ٢٧٧
عبدالمملك بن عمير اللخمي ٥٩

عجلان بن نعيم ٤١٦، ٤٣٠، ٤٣١، ٤٤١
 عجل بن احمد بن سعد ٤٠٣
 عجيبه بنت احمد بن المسلم ٤٧٦
 عدنان بن ابي الفتح محمد ٤٧٥
 عرار بن احمد بن زهير ٣٨٩
 عربي بن مسافر العبادي ٢٤١
 عرمة بن نكيثة بن توبة ٢١٦
 عروة بن قيس ٤٥، ٤٦، ٧٩، ٨٤
 عريج بن حسين بن محمد بن سند ٤٥٧
 عريسة بنت احمد بن سعد النقيب ٣٠٥
 عزالدين حسن بن علي بن احمد العاملي
 ٢٣١
 عزالدين السلجوقي ٣٦١
 عزّة بنت محمد بن علي بن شهوان ٣٢٣
 عساف بن شهوان ٣٨٥
 عساف بن فواز بن حمدان ٣٩٨
 عساف بن متروك الزراف ٤٤٩
 عضدالدولة البويهبي ٣٤٧، ٥٠٩
 عضدالدين عبدالرحمن بن احمد الإيجي
 ٢٧٨
 عطيفة بن محمد بن مقبل ٣٧٦
 عطية بن ابي عامر منصور ٤٤٩
 عفير بن عسكر بن ضامن ٢١٦
 عقبه بن سمان (سمعان) ٦٣، ٦٥
 عقيل بن ابي طالب ١٠٥
 عقيل بن ميزان بن محمد ٢٨٥
 عكّة (← يحيى بن علي بن حمزة) ١٨١
 علاء الدولة السمناني ٤٩٦

عبدّة بنت علي بن الحسين السبط ١٥٥
 عبدالواحد بن مالك بن الحسين ٢١٣
 عبدالوهاب بن المهنا الاكبر ٢٠٧
 عبدالوهاب بن نميلة بن محمد ٢٠٧
 عبدالوهاب فخرالدين بن عبدالحميد ١٨٢
 عبيدالله الاعرج بن الحسين الاصغر ١٥٧
 عبيدالله الاعرج بن علي بن الحسين ١٥٦
 عبيدالله بن ابي الحسن طاهر ١٩٩
 عبيدالله بن ابي هاشم داود ٢٠٥
 عبيدالله بن الحر الجعفي ٦٤، ٦٥
 عبيدالله بن زياد ٤٨، ٩٧، ١٠٤، ١٠٧
 عبيدالله بن سليمان الانصاري الزيات ٢٣٢
 عبيدالله بن عباس السلمي ٥٣
 عبيدالله بن علي بن ابي طالب ٨٦
 عبيدالله بن عمر بن محمد ٤٧٣، ٤٧٤
 عبيدالله بن يقطر ٥٨
 عبيدالله المهدي لدين الله ٢٠٠
 عتبة الغلام ١٥٠
 عتيق بن رميح بن سرحان ٣٢٢
 عتيقة بنت احمد بن سعد النقيب ٢٦٠، ٣٠٥
 عتيقة بنت عامر بن شاهين ٣٢٦، ٣٢٧
 عتيقة بنت علي بن شدم ٢١٧
 عتيقة بنت مرتضى بن علي ٢٨٠
 عثمان بن خالد الهمداني ٨٦
 عثمان بن زياد ٤٨
 عثمان بن عفان ٨٣، ١٣٢
 عثمان بن علي بن ابي طالب ٧٦، ٨٦، ٩٠
 عثمان بن عمر بن ابي بكر الكردي ٢٣٣

علي بن تقي بن علي ٢٨٢، ٤٦٢
 علي بن جَمَّاز بن منصور ٤٣٨
 علي بن حَسَّان الواسطي ٢٩
 علي بن حسن بن علي بن شَدَقَم النقيب
 ٢٠٧، ٢١٨، ٢٥٢، ٢٦٣
 علي بن الحسين الاصغر بن علي بن الحسين
 ١٥٦
 علي بن الحسين بن برطاش ٣٧١
 علي بن حسين بن حَمُود ٤٢٦
 علي بن الحسين بن علي بن ابي طالب عليه السلام
 ٧٧، ٩٨، ١٠٤، ١٠٦، ١١١، ١٢٢،
 ١٢٦، ١٢٨، ١٣٢، ١٤٧، ١٤٨، ١٤٩،
 ١٥٢، ١٥٤، ١٥٥، ٤١٦
 علي بن حسين بن علي بن عرمة ٣١١، ٣١٤
 علي بن حسين بن محمد بن حسن بن علي
 ٣١٦
 علي بن الحسين المرسي ٢٣٢
 علي بن الحكم ١٤٧
 علي بن خلف بن مَطْلَب ٣٧٩
 علي بن زايد بن محمد بن مقبل ٣٢٤، ٣٢٥
 علي بن زيد بن الحسين ٥١٧
 علي بن سرداح بن مقبل ٣٣٠
 علي بن سعد الدين موسى بن جعفر بن محمد
 ٢٣٥
 علي بن شليخة ٤٦١
 علي بن الطعان الحاربي ٦٣
 علي بن عاصم ٣٩
 علي بن عامر بن شاهين ٣٢٧

علاء الدين ناظر الخاصة ٣٩٥
 علاج بن علي بن ودعان ٣٧٧
 العلامة الحلي ٢٣٠، ٢٤١
 علي الأزرق بن طاهر ٤٨٧
 علي الأسود بن طالب بن عمَّار ٤٧٧
 علي الأشل بن ابراهيم سنور ١٦٥
 علي الأصغر بن الحسين السبط ١٣١
 علي الأعرج بن سالم بن بركات ١٨١
 علي الأكبر بن الحسين السبط ٨٥، ١٣١
 علي الأوسط بن الحسين السبط ١٣١
 علي بن ابراهيم ٢٨، ١٣٠، ١٤٧
 علي بن ابراهيم بن حسين ٤٥٧
 علي بن ابراهيم بن محمد ١٦٠
 علي بن ابي طالب عليه السلام ٢٨، ٢٩، ٣٣، ٣٨،
 ٥٠، ٥٩، ٨٦، ١٠٣، ١٣٦، ١٤٠،
 ٢٤٣، ٤١٦، ٤١٩
 علي بن ابي طالب الطبرسي ١٢٣
 علي بن ابي علي عبدالله ١٧٥
 علي بن احمد بن خلف الأنصاري ٢٣٢
 علي بن احمد بن سعد النقيب الشدقي ٢٥٣،
 ٣٠٥، ٣١٠
 علي بن احمد بن طراد المطار آبادي ٢٣٤
 علي بن احمد بن علي العقيقي ١٧٧
 علي بن احمد بن يحيى المزيدي ٢٣٤
 علي بن احمد الدويدار ٣٠٢
 علي بن اسماعيل ٣٠، ٣٤
 علي بن اسماعيل بن اسحاق الاشعري ٢٧٩
 علي بن افراسياب ٣٢٥، ٣٢٧

- علي بن محمد الصوفي العمري ٥١١
 علي بن مسعر بن صدقة ٤١٢
 علي بن مسعود بن حماد ٤٢٥، ٤٢٨
 علي بن مهرويه القزويني ٢٤٢
 علي بن مهنا بن عنبه الأصغر النسابة ١٨٣
 علي بن موسى الرضا عليه السلام ٢٩
 علي بن ميزان بن علي ٤٤٦
 علي بن ميزان بن علي النعيري ٤٦٩
 علي بن ميزان النعيري ٤٤٠، ٤٦١
 علي بن نبات ٣٣١
 علي بن هلال الجزائري ٢٣٢
 علي (عليان) بن علي بن محمد ٣١٠، ٣١١
 علي بودلة (نودولت) بن علي ١٧٣، ١٧٤
 علي جلال الدين بن أبي الفوارس ١٨٣
 علي جلال الدين بن عبد الوهاب ١٨٢
 علي حيدر الملك الشيرازي ٤٤٤
 علي الخير بن عبيد الله الأعرج ١٥٧
 علي ذؤيب بن عمارة ٤٦٣
 علي ذؤيب بن المهنا الأكبر ٢٠٦
 علي الرغاوي بن ناصر الدين بن
 أبي الفوارس ١٨٣
 علي الرئيس بن محمد العقيقي ٤٨٧
 علي السهودي الراودي الحسيني ١٩٤،
 ٣٤٠
 علي الصالح بن عبيد الله الأعرج الاول ٤٧٠
 علي عماد الملوك بن الحسين بن المرتضى
 ١٦٧
 علي فخر الدين بن محمد بن احمد ١٨١
- علي بن العباس بن جريج الرومي ٥١١
 علي بن عبد الحميد النيلي ٢٣١
 علي بن عبد الرحمن بن احمد بن محمد البكري
 ٢٢٧
 علي بن عبد العالي الكركي العاملي ٢٢٩،
 ٢٣٢، ٢٦٤
 علي بن عبدالعزيز الخليعي الحلبي ٩٩، ١٠١،
 ١٠٩، ١١٣
 علي بن عبد الله بن بابويه القمي ١٩٢
 علي بن عبد الله دارخدا ١٧٥
 علي بن عبد الله الداودي السهودي الحسيني
 ٢٠٨
 علي بن عبيد الله الأعرج ١٥٨
 علي بن عرمة بن نكيثة ٢٠٧، ٣١٤
 علي بن عز الدين الحسن بن محمد الحائري
 ٢٣٢
 علي بن علي بن الحسين السبط ١٥٥
 علي بن فواز بن جماعة ٣٧٤
 علي بن قسيطل الجمازي ٣٩٥
 علي بن مبارك بن علي ٣١٤
 علي بن مبارك الحساوي ٤٥٠
 علي بن محمد بن بديوي ٤٢٧، ٤٤٤
 علي بن محمد بن جويبر ٣٣٦، ٣٣٧
 علي بن محمد بن حسن ٤٤٦
 علي بن محمد بن عبد الصمد النسابة ١٦٧
 علي بن محمد بن عبد الله ١٣٨
 علي بن محمد بن علي بن محمد ٣٦٥، ٣٦٦
 علي بن محمد الرئيس ٤٩١

- علي الفقيه بن محمد بن الحسين ١٦٨
 علي القحط بن ابراهيم ٤٧٠
 علي قطب شاه ٤٦٤
 علي قويمجل بن محمد بن راضي ٣٢٦، ٣٢٧
 علي المحدث بن احمد المحدث ٤٨٧
 علي المفتضح بن مسعر الشفيعي ٣٨٨
 عليّة بنت علي بن الحسن السبط ١٥٥
 عماد ابوالصمصام بن سعيد الحسني ٢٣٩
 عمادالدين بن بركات بن جعفر ٥٣٥
 العماد الكاتب الاصفهاني ١٦٢
 عمار بن فارس بن مبارك ٣٩٣
 عمارة بن عبدالله السلولي ٤٦
 عمارة بن عقبة بن ابي معيط ٤٨، ٥٤
 عمراشرف بن علي بن الحسين السّبط
 ٥٤٢، ٥٤٣
 عمراأطرف ٥٤٢
 عمران العبدري الاندلسي ٤٢٠
 عمر بن ابي الفتح ٤٧٥
 عمر بن الخطاب ١٣٦، ١٤٠، ٤١٥، ٥٠٦
 عمر بن سعدان ١٨٠
 عمر بن سعد بن ابي وقّاص ٤٨، ٥٤، ٥٥،
 ٧١، ٧٢، ٧٣، ٧٤، ٧٥، ٧٩، ٨٣، ٩٢،
 ٩٧، ١١٤
 عمر بن سعد بن نفييل الأزدي ٨٨
 عمر بن عبدالعزيز ٣٤١
 عمر بن عبدالله بن الحارث المخزومي ٥٨
 عمر بن عبدالله بن طلحة الهندي ١٣٠
 عمر بن علي بن الحسين السّبط ١٥٥
 عمر بن الفرج الرّخجي ٤٧٨
 عمر بن يحيى بن الحسين ٥١٢
 عمر التّشامي الموصلي ٣٤١
 عمر مجدالدين بن محمد ٤٧٤
 عمرو بن الحجاج الزبيدي ٤٥، ٤٦، ٥١،
 ٧٤، ٧٩، ٨٢، ٨٣، ٩٧
 عمرو بن حُرَيْث ٥٤
 عمرو بن شمر ١٣٨
 عمرو بن العاص ٣٠٦
 عمرو بن عبدود ٢٤٤
 عمرو بن لوذان ٦٢
 عمرو بن معدي كرب الزبيدي ٤٩
 عمرو بن هنيهة آل مروان ٤٤٩
 العمري (ابوالحسن -) ١٥٧، ١٦١، ٢٠١
 عميدالدين عبدالمطلب بن مجدالدين
 ابي الفوارس ٢٣٠
 عمير بن القاسم بن جّاز ٣٤٩، ٣٥٠، ٣٦٤
 عميرة بن زاهر بن ابراهيم ٤٣٠
 عميرة دراز بن احمد ٣٢٨
 عنقرة بن شدّاد ٨٣
 عنقا بن يحيى بن طفيل ٤٥١
 عنقا بنت مبارك ٣٩١
 عوشن بن حسن بن علي ٣٧٨
 عون بن الحسن السّبط ٨٧
 عون بن عبدالله بن جعفر بن ابي طالب ٥٧،
 ٨٦
 عوينان بن حسن بن مناع ٤٠٣
 عيادة بن وادي الحضاري ٣٦٣

فارس بن حسن بن خلف ٣٩٦
 فارس بن شامان ٣٩٤
 فارس بن مبارك الأعرج ٣٩٣
 فاضل بن حمّود ٤٤١
 فاطمة بنت جواز بن جماعة ٣٢٤
 فاطمة بنت الحسن السبط ١٣٩
 فاطمة بنت الحسن بن علي النقيب ٢٥٢،
 ٢٥٣
 فاطمة بنت الحسين السبط ١٢١، ١٣١،
 ١٤٧
 فاطمة بنت حمزة ١٩٨
 فاطمة بنت علي بن الحسين السبط ١٥٥
 فاطمة بنت علي بن محمد ٣١٠
 فاطمة بنت قاسم بن حسن ٣٧٠
 فاطمة بنت محمد بن أحمد حمدين ٢١٨
 فاطمة بنت محمد بن حمد ٢٦٠
 فاطمة بنت محمد بن راضي ٣٢٤
 فاطمة بنت محمد بن عبد الله عليه السلام ٢٨، ٢٩،
 ٣٠، ٣١، ٣٢، ٣٤، ٥٩، ٨٤، ٩٠، ١٠٠،
 ١٠٧، ١١٦، ١٢٥، ٢٠٩، ٤١٩
 فاطمة بنت محمد السابسي ٥١٢
 فاطمة بنت محمد بن معرعر ٢٠٦
 فائز بن حسين بن بنية ٤٢٥
 فائزين ذريان بن طراد ٤٥٥
 فائز فاران بن محمد بن عتيق ٣٢٢
 فتحشاه بنت برهان شاه ٢٢١، ٢٢٥
 فتحشاه بنت ضامن ٢٨٠
 فتحشاه بنت علي بن الحسن ٢٧٥

عيدة بنت داود بن امامة بن سهل ١٥٦،
 ٤٩٧
 عيسى بن الحسن الزاهد ٢٠٣
 عيسى بن حسن النجفي ٥٢٧
 عيسى بن زيد الشهيد ٥١٣، ٥١٤
 عيسى بن مريم عليها السلام ٢٨، ٢٩، ٧٢، ١١٥،
 ٢٤٧، ٢٦٥
 عيسى بن يحيى ذي الدمعة ٥١٠
 عيسى الحرون بن شيحة ٣٦٤
 عيسى مؤتم الأشبال ٥٠٨

غ

غديفان (عبيان) بن رشود ٣٩١
 غديفان بن مسعود بن زامل ٣٨٢
 غرة بن قيس ٨١
 غزالة بنت كسرى ١٣٢
 غصن بن شاهين بن شقير ٣٩٨
 الغضائري ١٧٧
 غنام بن قشعم ٤١٤، ٤٢٥
 غنيمية بنت أحمد بن سعد النقيب ٢٩٣، ٣٠٥
 غنيمية بنت سالم بن عميرة ٣٢٣
 غنيمية بنت عميرة بن أحمد بن أبي سرداح
 ٣١٠
 غياث الدين بن طاووس ٤٩٤
 غيبة بنت حميدان بن شامان ٣٩٧
 غيطاس (سنجق جدّة) ٤٤٨

ف

فارس بن حسن بن بنية ٣٨٢، ٣٨٩

- فخار بن معدّ بن فخار الموسوي الحائري
٢٤٠، ٢٣٨، ٢٣٧
- فخرالدين ابوطالب محمد بن جمال الدين
٢٣٠
- فخرالدين بن طريح النجفي ٣١، ١٠٦، ١٢٥
- فخرالدين بن علي الأعرج ٢٠١
- فخرالدين محمد بن الشيخ العلّامة ٢٣٣
- فخرالدين محمد بن عمر بن الحسين الرازي
٢٧٩
- الفدان الكبير ٥١٣
- فراج بن مناع بن مروان الجبازي ٣٢٥
- فرج الله بن قلاوون ٤٤٢
- فرج الله بن ناصرالدين المعرعي ٣١٢،
٣١٨
- الفرزدق ٦٠، ٢٥٠
- فرعون ٢١١
- فريدة بنت فيروز بن يزيد جرد ٨٥، ١٣١
- فضل بن جمعة الفريد ٤٦٦
- فضل بن حمود بن حسن الظهوري ٤٤٠،
٤٤٦
- فضل بن قاسم بن القاسم بن ججاز ٣٧٢،
٤٥٠
- فضل بن هاشم بن سالم ٣٤٤
- فضل الله بن علي بن عبيدالله الحسيني
الراوندي ٢٣٦، ٢٣٩
- فضل الله حمزة العفيف بن ابي فليته ٢٠٣
- فطرس ٣١، ٣٢
- فليح بن ابي بكر الشيباني ١٤٧
- فنخة بن عميرة ٣٨٧
- فوزان بن غنام بن مبارك ٣٧٠
- فوز بنت شدقم ٢١٦
- فوز بن عامر بن شاهين ٣٢٧
- فوز بنت عوينان ٤٠٣
- فياض بن محمد بن عطيفة ٣٧٦
- فيروز بن يزيد جرد ٨٥، ١٣١، ١٤٠
- ق
- قائيل ١٥١، ١٥٢
- قاسم بن ابي الحسن على الرئيس ٤٨٦
- قاسم بن ابي القاسم عبدالله ٤٧٨
- قاسم بن ججاز بن ابي فليته ٣٥٠، ٣٦٤
- قاسم بن الحسن السَّبَط ٨٦، ٨٨
- قاسم بن سنان بن عبد الوهاب ٢٠٧
- قاسم بن علي بن الحسين السَّبَط ١٥٥
- قاسم بن قاسم بن ججاز ٣٨١
- قاسم بن محمد ٤٠
- قاسم بن محمد بن ابي بكر ١٤٠
- قاسم بن محمد بن عرمة بن نكيثة ٣١٠
- قاسم بن يحيى بن محمد ٤٩٤
- قاسم بيك ٢٢٢، ٢٢٨
- القائم المهدي عليه السلام ١٠٠
- قتيبة بن مسلم الباهلي ٨٥، ١٣١، ١٤٠
- قداح بن سحيل ٢٣٠
- قرة بن قيس ٨١
- قسطل بن زهير بن هبة ٣٥٩، ٤١٦
- قشعم بن غنام ٤١٤

- ل
- القطب الراوندي ١٤٨
 قطب شاه ٢٦٢، ٥٢٥
 قطراندي بنت خزر ٥١٣
 قعقاع بن شور الذهلي ٥١
 قلاوون بن حسين بن مقبل ٤٥٠
 قناع بن محمد بن علي ٣٣٠، ٤٥٩
 قوام الدين بن علي بن قوام الدين ٤٨٠
 قوام الدين علاء الملك محمد بن نظام الدين ١٧٤
- قويجل بن محمد بن راضي الوحاوي ٣٠٧، ٣٢٥
- قيس بن الاشعث ٨٠، ٨١، ٩٧
 قيس بن مسهر الصيداوي ٤٦، ٥٨، ٥٩
 قيس بن النهشلي ٩٦
 قيصر ٥٥
- ك
- كباش بن ابي عامر منصور ٣٨١، ٤٠٤
 كبيش بن منصور بن ججاز ٤٠٤، ٤٣٦
 كثير بن حسين بن الحسن بن يحيى ٢٠٤
 كثير بن شهاب ٥٢، ٥٥
 كحلاء بنت حسن بن احمد ٣١٠
 كسرى ١٤١، ١٤٢، ٥٢٩، ٥٣٢
 كلثم بنت علي بن يحيى ١٩٩
 كليبات بن منصور بن حمدان ٣٩٩
 كوير بن ابي عامر منصور ٤٠١
 كيسان بن مسيب بن كثرة ٣٣٩
- لاحم بن محمد بن مسعود ٤٥٢
 لقمان ٢٤٧
 لوز بنت آدم ١٥١
 ليلى بنت ابي فروة بن عروة بن مسعود الثقفي ٨٥
 ليلى بنت ابي مرة بن عمرو بن مسعود بن مغيث ٨٥، ١٣١
- م
- ماجد بن مقبل بن ججاز ٣٨١
 مالك بن الحسين ٢١٢، ٢١٣
 مالك بن دينار ١٥٠
 مالك بن اليسر (البشير) الكندي ٩١
 مأمون بن هارون الرشيد ٢١٢
 مانع بن حسن بن حبشي ٤٤٨
 مانع بن حسين بن حبشي ٤٢٩
 مانع بن زبيري بن قيس ٤٤٧
 مانع بن عامر بن شامان ٤٠٠
 مانع بن عامر الزياتي ٤٤٦
 مانع بن علي بن ابي مزروع ٣٤٤
 مانع بن علي بن عطية ٤٤٩
 مانع بن علي بن مسعود بن ججاز ٣٤٤
 مانعة بنت حسن بن مناع الكويري ٣٠٥
 مبارك الأعرج بن عرار ٣٩١
 مبارك بن خضر المدني ٢٨٥
 مبارك بن شمر بن حسن بن ابي نفي ٣٨٨
 مبارك بن فوزان بن غنام ٣٦٦

- مبارك بن قهيدان ٣٨٩
 مبارك بن مطلب بن المحسن بن محمد ٢٩٢
 مبارك (الجديع) بن علي ٣١٤
 مباركة بنت علي بن محمد ٣١٠
 المبرّد ١٣٩
 متروك بن دمع ٣٦٥
 المنتبّي ١٧٧، ١٩١
 المتوكل على الله العباسي ٢١٢، ٥١٦
 مجاهد العبدي ٢٣٢
 مجد الدين ابوالفوارس محمد بن علي الأعرج ٢٣٠
 مجلبة بنت علي بن الحسن ٢٧٥
 المجلسي (محمد باقر) ١٤٠
 المحدث النوري الطبري ٩٩
 محسن بن محمد بن حسن بن علي النقيب ٢٦٢، ٢٦٤
 محفر بن ثعلبة العائدي ١٠٦
 المحقق الثاني ٢٢٩
 المحقق الحلي ٢٣٧
 محمد ابوالفتح بن محمد الاشر ٤٧٢، ٤٧٣
 محمد ابوالمكارم بن يحيى ٥٠٨
 محمد احمد بن محمد ١٤٧
 محمد الاشر بن عبيدالله الثالث ٤٧٢
 محمد الاصغر الأقساسي ٥٠٩
 محمد الاصغر بن علي بن الحسين السبط ١٥٥
 محمد الاكبر الجواني بن عبيدالله الأعرج ١٥٧، ١٥٨
 محمد (اميرالحاج) بن محمد الاشر ٤٧٢
 محمد باخون بن ابراهيم ٤٧٥
 محمد باشا الوزير ٢٤٨
 محمد باقر بن محمد الحسيني الاسترابادي
 الداماد ٢٦١، ٢٨١، ٢٩٢
 محمد برهان الدين بن محمد بن محمد بن علي
 الحمداني القزويني ٢٣٦، ٢٣٩
 محمد بن ابراهيم بن عبدالوهاب ٢٠٧
 محمد بن ابراهيم بن محمد النفس الزكية ١٥٧
 محمد بن ابي البركات محمد ٤٧٣
 محمد بن ابي بكر ١٤٠
 محمد بن ابي الحسن البكري الصديقي
 الشافعي ٢٢٧
 محمد بن ابي الحسن علي بن ابي علي ابراهيم
 ١٦٢
 محمد بن ابي الحسن محمد بن جعفر ١٦٢
 محمد بن ابي سعيد بن عقيل بن ابي طالب ٨٦
 محمد بن ابي القاسم بن محمد بن علي الطبري
 الآملي ٢٣٨
 محمد بن ابي القاسم العماد الطبري ٢٤٠
 محمد بن احمد بن سعد بن علي ٢٥٣، ٣٠٥
 ٣١٠، ٣١٦، ٣٢٦
 محمد بن احمد حمدين ٢١٨
 محمد بن احمد الضرير البحراني ٢٩٢، ٢٩٣
 محمد بن احمد القداح ٢٠٠
 محمد بن احمد النذيري الحجازي ٢٢٨
 محمد بن ادريس العجلي الحلي ٢٣٥، ٢٤١
 محمد بن الارش بن علي ٣٤٧
 محمد بن اسحاق بن سعيد ١٤٩

محمد بن الحسين نقيب المشارق ٤٩٩
 محمد بن الحنفية ٣٧، ١٤٩، ١٥٠
 محمد بن خاتون العاملي العيناتي ٢٥٣، ٢٥٩، ٢٦٣
 محمد بن راضي الوحاوي ٤٦٦
 محمد بن سليمان الديلمي ٣٧، ٤٤٣
 محمد بن سيرون ٩٤
 محمد بن صالح بن عامر ٤٤٥
 محمد بن ضامن بن شدقم ٢٨٠
 محمد بن عبدالرحمن بن ثابت ٤٦٧
 محمد بن عبدالله بن جعفر ٥٧، ٨٦
 محمد بن عبدالله بن حسن ٤٤٠
 محمد بن عبدالله بن علي بن الحسين عليه السلام ٢٨، ٣٣، ٣٤، ٣٨، ٤١، ٥٠، ٧٣، ٩٣، ١٠٠، ١٠٣، ١٠٧، ١٤٤، ١٥٠، ٣٥٥، ٤١٦، ٤١٩، ٤٢٠
 محمد بن عبدالله بن محمد ٤٧٣
 محمد بن عبدالنبي بن يوسف ٣٦٣
 محمد بن عتيق بن مريح ٣٢٢
 محمد بن عتيق الوهبي ٤٦٦
 محمد بن عرمة بن مكينة ٢٠٤
 محمد بن علي الباقر عليه السلام ٩٨، ١٣٨، ١٤٧، ١٥٥، ١٥٢، ١٤٨
 محمد بن علي بن ابراهيم بن محمد ١٦٠
 محمد بن علي بن ابي محمد القاسم ٤٧٨
 محمد بن علي بن اسماعيل المنقذي ٤٩٠
 محمد بن علي بن الحسين بن موسى بن بابويه القمي ٢٩، ٣٠، ٣٤، ٣٩، ٢٣٧، ٢٣٩، ٢٤٠
 محمد بن علي بن رملي ٣٣٠

محمد بن اسحاق بن موسى ٥٠٦
 محمد بن اسماعيل ٤٠، ١٤٧
 محمد بن الاشعث ٥١، ٥٣، ٥٤، ٥٢٦
 محمد بن ايرج بن قاسم ٣٣٤
 محمد بن بديوي ٤٤٤
 محمد بن بركات بن حسين بن عجلان ٣٩٥
 محمد بن ثابت بن محمد ٣٢٤
 محمد بن جابر بن محمد بن جويبر ٢٧٦، ٣٣٧
 محمد بن جار الله بن ظهيرة المخزومي ٢٢٧
 محمد بن جبل بن ذيبان ٣٦٥
 محمد بن جعفر (ابن المشهدي) ٢٣٨
 محمد بن جعفر بن هبة الله بن نما الحلبي ٢٤١
 محمد بن جعفر القرشي الرزاز الكوفي ٤٠
 محمد بن جويبر بن محمد بن جبل التاري ٢٥٣، ٢٦٣، ٣٣٦
 محمد بن الحسن بن محمد ٣٧، ٤٠
 محمد بن الحسن بن زين الدين الشهيد الثاني ٢٦٤
 محمد بن حسن بن علي بن حسين ٣١٥
 محمد بن الحسن بن علي الطوسي ٢٣٦
 محمد بن الحسن بن علي النقيب ٢٥٢، ٢٥٣
 محمد بن الحسن الحر العاملي ٢٥٣
 محمد بن الحسن الطوسي ٢٣٩
 محمد بن الحسين الاصغر ١٥٧
 محمد بن الحسين بن ابي الخطاب ٤٠، ١٤٧
 محمد بن حسين بن عبدالله الموسوي السمرقندي ٢١٨، ٢٢٦، ٢٩٨، ٣٠٠، ٣٠٢

محمد بن محمد الرازي البويهي ٢٣٣
 محمد بن محمد العلقمي ٣٥٩، ٣٦٠
 محمد بن مسعود بن جواز ٣٨٢
 محمد بن مسعود بن حماد ٤٢٧، ٤٢٨
 محمد بن مقبل بن جواز ٣٧٥، ٤٥١
 محمد بن مكّي بن محمد بن حامد العاملي
 الجزيني ٢٣٢
 محمد بن منصور ١٤١
 محمد بن يحيى ٣٠، ١٤٧
 محمد بن يحيى بن كرم ٢٤٠
 محمد بن يعقوب الكليني ٣٠، ٣٧، ١٣٠
 ١٣٨، ١٣٩، ١٤٧، ١٤٩، ٢٣٦
 محمد جمال الدين بن علي بن عبدالعزيز ٢٠٦
 محمد جمال الدين الموصلي ٣٤٥
 محمد بن علي الجواد عليه السلام ٣٩
 محمد الحرون بن حمزة مختلس الوصية ١٦٤
 محمد حسين (ميرحسيني) بن اسماعيل ١٧٠
 محمد الحكيم بن علي بن عبدالعزيز ٣١١
 محمد خصيفان بن ابراهيم ٤٦٥
 محمد دبيكل بن صقر بن محمد ٣٢٤
 محمد ذوالنفس الزكية ١٣٩، ١٥٧
 محمد الزاهد بن عبيدالله بن بهران ١٧٣
 محمد سعيد الدين بن محمد جمال الدين ١٨٢
 محمد سالوس (سالوسه / شالوش) ٤٨٤،
 ٤٨٦
 محمد شاهين بن حسين بن حمزة ٤١٣
 محمد شرف السيادة بن ابي علي عبدالله
 ١٧٥
 محمد شقايق بن عبدالله بن سليمان ١٨٠

محمد بن علي بن زايد ٣٢٥
 محمد بن علي بن شهوان ٣٢١
 محمد بن علي بن الصمد الكوفي ٣٩
 محمد بن علي بن كيل الاسترابادي ٢٥٤
 محمد بن علي بن مانع ٤١١
 محمد بن علي بن محمد بن ثعلبة ٣٦٥
 محمد بن علي بن محمد بن خاتون العاملي
 ٢٣١
 محمد بن علي بن هيثمي ٣٢٢
 محمد بن علي الشامي ٥٣٢
 محمد بن عمر بن علي بن ابي طالب ٥٠٥
 محمد بن عمر بن يحيى ٥١٢
 محمد بن عمرو الواقدي ١٥٥
 محمد بن عمرو التيمي ٤٦
 محمد بن عمرو الزيات ٣٠
 محمد بن عمير ٥٠٧
 محمد بن فرحون الفاسي ٢٠٩، ٢١٠، ٣٤٠
 ٣٨٠، ٤٣٦
 محمد بن القاسم بن معية الحسيني الديباجي
 ٢٣٣
 محمد بن ابي القاسم حسن ٤٩٣
 محمد بن قطب الدين بن حسين ٢٠٥
 محمد بن محسن بن محمد بن الحسن ٢٦٢
 محمد بن محمد بن الحسن الطوسي ٢٣٤
 محمد بن محمد بن زيد الشهيد ٥١٤
 محمد بن محمد بن عبدالله بن محمد ٤٧٣
 محمد بن محمد بن النعمان المفيد ٥٧، ٦٠، ٩٧،
 ١٠٤، ١٠٥، ١٣٩، ١٤٠، ١٥٥، ١٥٦
 ٢٣٦، ٢٣٧، ٢٣٨، ٢٣٩، ٢٤١

مسعر بن صقر ٤١٢
 مسعود بن حماد بن ناموس ٣٨٨، ٣٨٩،
 ٤٢٧
 مسعود بن عمر بن عبدالله التفتازاني ٢٧٨
 مسعود بن عميرة بن محمد ٣٨٥
 مسعود الديلمي ١٤٠
 مسلم الأحول بن محمد الاشر ٤٧٣
 مسلم بن عبيدالله بن ابي الحسن ١٩٩
 مسلم بن عقيل ٤٦، ٤٨، ٤٩، ٥٠، ٥٢، ٥٣،
 ٥٥، ٥٧، ٥٨، ٦٠، ٦١
 مسلم بن عوسجة الاسدي ٤٩، ٧٦، ٧٩،
 ٨٣
 مسلم بن عمرو الباهلي ٤٨، ٥٠، ٥٤
 مسيب بن نجبة ٤٥
 مشارك بن ذريان بن موسى ٤٥٤
 مشعل بن فوزان بن غنام ٣٦٦
 مشيب بن كنيهي ٤٣٨
 مصباح بنت علي ٣١٤
 مصرية بنت علي بن سرداح ٣٣٠
 مصعبه بنت عبدالاول ١٥٧
 مضان بن احمد ٤٦٦
 مطيع بن الأسود العدوي ٤٢٣
 معاوية بن ابي سفيان ٤٣، ٤٢١
 المعتز بالله العباسي ٢١٢
 المعتصم بالله العباسي ٢١٢
 المعتق (← مسلم بن ابراهيم بن عبيدالله)
 ٢٠١
 معد بن ابي جعفر شرف الدين ٤٧٥

محمد النسابة بن مبارك الاسعد ١٦١
 محمد التقيب بن محمد بن الحسين ٥٠٩
 محمد يحيى بن احمد بن محمد بن معصوم ٥٤٠
 محمود بن سبكتكين ١٨٠
 محي الدين بن علي بن محمد بن رضي الدين
 ٥٤٥
 مختار بن مسلم الأحول ٤٧٣
 المخيط (حس بن الحسين بن داود)
 مراد خان بن بايزيد خان ٢٩٨
 مرتضى بن علي بن الحسن ٢٧٥، ٢٧٦
 مرتضى نظام شاه ٢٢٥، ٢٢٦، ٢٥٢
 مرحب الخيبري ٢٤٤
 مرزاجان ٢٢٥
 مرزا مسعود بن نورالدين ٤٣٥
 مرة بن سعد العبدي ٨٦
 مرة بن منقذ بن النعمان ٨٦، ١٣١
 مروان بن حكم ٤٤، ٤٢١
 مروان بن محمد بن مروان ٥٠٧
 مروان بن وحيش ٤٣٧
 مروان الحمار ١١٤
 المروزي ١٧٤
 مريم بنت شاهين بن سرداح ٣٢٥
 مريم بنت عامر بن مقدم ٣٢٣
 مريم بنت عبدالله بن زايد ٣٢٥
 مريم بنت معلى البدري الحسيني ٣٢٤
 مريم بنت منصور ٣٢٥
 مزاحم بن حريث ٨٣
 المستضعء بالله العباسي ٣٤٢

محمد العقيقي بن جعفر صحصح ٤٨١
 محمد علي اليعقوبي ٩٩
 محمد الغري بن علي قتيل اللصوص ٤٧١
 محمد فرج (فرح) بن ضامن ٢٨٠
 محمد الفقيه بن الحسن بن عبيدالله ١٥٩
 محمد فوة بن ابي عبدالله الحسين بن جعفر
 ١٧٣
 محمد قوام الدين بن شمس الدين ١٧٤
 محمد الكرش بن جعفر بن ابي الحسين ٥٠٢
 محمد كمال الدين بن ميمون ٤٩٢
 محمد مجد الدين بن ابي الحسن ١٨١
 محمد مجد الدين بن يحيى بن المظفر ٤٧٥
 محمد نجم الدين بن حسن بن علي بن قتادة
 الحسيني ٤٧١
 ملأ على المنشي ٢٢٦
 ملأ عناية الله ٢٢٦
 الملك الصالح اسماعيل بن محمد ٤٥٠
 ملك القطر ٣٢٠
 الملك المظفر بن الملك المنصور ٣٧١
 مليكة بنت علي بن الحسين السبط ١٥٥
 مناع بن ناهش بن هريش ٤٠١، ٤٠٢
 منذري بن المشعل الاسدي ٦١
 منصور بن جواز بن شيحة ٣٨٠
 منصور بن حريم بن جعفر ٣١٨
 منصور بن حزيم بن نصر بن سعد الثليلي
 ٣٢٠
 منصور بن صويدر بن كليبات ٣٨٨
 منصور بن عبدالله بن عبدالواحد ٢١٤

معرعر بن قاسم بن محمد بن عرمة ٣١٠
 المعز العبيدي الاسماعيلي ٣٤٧
 المعز لدين الله بن المنصور بالله ١٩٩، ٢٠٠
 معصوم بيك الوزير ٢٩٧
 معقل مولى ابن زياد ٤٩
 مغري بن علي العصفور ٤١٠
 معصوبة بنت عجل بن احمد بن سعد ٣١٣
 مفضل بن عمر ٣٧
 المفيد الثاني ٢٣٨، ٢٤١
 مقبل بن جواز بن ابي عيسى شيحة ٣٧٥،
 ٣٨٠
 مقبل بن زايد بن مقبل ٣٢٥
 مقبل بن محمد بن احمد بن هاشم ٣٢٤
 مقداد بن حسن بن مقبل ٣٢٦
 مقرن بن زامل ٣٣٦
 مقرن بن محمد بن احمد ٤٥٩
 مكثر بن احمد الأعور ٣٣٩
 مكنهر بن مناع بن مروان ٤٢٥
 ملأ رستم ٢٢٠، ٢٢٨
 ملأ رفيعي ٢٢٨
 ملاعب بن عبدالله بن المهنا الأعرج ٣٣٥
 ملأ عصام ٢٧٧
 محمد الشويخ بن مقبل ٣٢٦
 محمد الطالقاني الصوفي بن قاسم بن علي
 ٥٤٤
 محمد طاهر بن ضامن بن شدم ٢٨٠
 محمد عرام بن ابي طاهر احمد بن الحسن ٤٧٦
 محمد عرودي بن محمد بن علي بودلة ١٧٤

موسى بن سند بن طفيل ٤٥٤
 موسى بن طاووس الحسيني ٢٣٥
 موسى بن عمران عليه السلام ٩٥، ٢٦٥
 موسى بن فارس بن حسن ٤٢٥
 موسى الهادي بن محمد المنصور ٥١٥
 ميرزا علي رضا بن الميرزا حبيب الله الصدر
 ٥٤٤
 ميرزا محمد بن علي بن ابراهيم الاسترابادي
 ٢٥٤، ٢٦٤
 ميرزا محمد تقى المازندراني ٢٨٢
 ميرزا محمد مهدي النواب ٥٤٤
 ميرزا مخدوم الحسيني ١٦٦
 ميرشاه طاهر بن رضى الدين الاسماعيلي
 ٢٢٠
 ميزان بن علي بن محمد بن حسن ٢٩٩، ٤٤٦
 ميمون بن الحسين بن احمد ٤٩١
 ميمونة بنت ابي سفيان بن حرب ٨٥، ١٣١
 ثابت بن ضيفم النعيري ٣٩٤
 ناجي بن علي بن سليمان ٤٦٩
 ناصر بن رشود بن علي ٤٢٥
 ناصر بن شامل ٣٨٩
 ناصر بن عبدالله بن علي ٤٩٩
 ناصر بن عبدالمطلب الحسيني ٣٨٩
 ناصر الدين عبدالله بن عمر البيضاوي ٢٨٧
 الناصر الكبير الطبرستاني ٥٠٦
 نافع بن هلال ٨٣
 ناموس بن ركن بن يقطان ٣٩٩، ٤٢٦
 نامي بن عبدالمطلب بن حسن ٤٤٠

منصور بن محمد بن خليفة بن جاز ٣١٨
 منصور بن محمد بن ضيفم ٤٤٤
 منصور بن محمد بن عبدالله الوحادي ٣٤٩
 منصور بن محمد بن عبدالواحد ٢١٣
 منصور بن يونس ١٤٧
 منصور تاج الشرف بن محمد بن عبدالله
 ٣٢٠
 منصور الدوانيقي ١٣٩، ٢١١
 منيع بن منيف بن مانع ٣٦٢
 منيف عزالدين بن شيحة ٣٥١، ٣٦١
 مهاجر بن اوس ٨١
 المهدي بن هارون الواثق ٥١٧
 مهدي بن علي بن الحسن بن زيد ١٦٦
 المهدي (محمد بن عبدالله المنصور) ١١٢
 المهدي القائم عليه السلام ٢٧٣
 مهدي الكياكي زين الدين بن ابراهيم
 الازرق ١٦٩
 مهران بن ابي بصير ٣٤٢
 مهنا الأعرج بن الحسين ٣٣٥
 مهنا بن ابي علي طاهر ١٨٠
 مهنا بن راشد آل باذر النعيري ٣٨٨
 مهنا بن راشد بن مسعد ٤٤٢
 مهنا نجم الدين بن سنان ٢٠٧، ٢٠٩، ٢٣٣
 مهند بن صليصلة بن فضل بن حمزة ٢١٤
 مؤتم الأشبال ٥١٣
 موسى بن ابي البقا ٤٨٢
 موسى بن حريم بن ثابت ٣١٩، ٣٢٠
 موسى بن الحسين بن حسن ٢٩٣

- ناهش بن هريش بن عذا ٤٠١
 نجلاء بنت علي بن ثامر الوحاوي ٣٢١
 نجمة بنت محمد بن رملي ٣٢٦
 نجوم بنت رسام السرحاني الوحاوي ٣١١
 نصر بن خزيمه الضبابي ٩٢
 نصر بن سيار الليثي ٥٠٧
 نصر بن مزاحم ١٣٨
 نصر الله بن حزيـم بن جعفر ٣١٨
 نظام الدين علي بن عبد الحميد ٢٢٩
 نعمان بن بشير ٤٧، ٤٨
 نعمة الله علي بن احمد بن محمد خاتون ٢٣١
 نعمة الله علي بن جمال الدين ٢٢٩
 نعيم بن ابي عامر منصور ٤٤١
 نفيس بن محمد الاكرم ٤٨٥
 نكيثة بن توبة ٢١٥
 نميلة بن محمد بن ابراهيم ٢٠٧
 نوح عليه السلام ١٤٤، ٢٤٨
 نور الدهر بن ابراهيم خان ٣٣١
 نور الدين علي بن سنان بن عبد الوهاب ٢٠٧
 نور الدين علي بن عبدالعالي الكركي ٢٢٩
 نور الدين علي بن عبدالقادر المحليس ٤٢٠
 نور الدين محمود بن زنكي بن آق سنقر ٣٤٥
 نور الدين المنصور بالله ٣٦٤، ٣٦٥
 نويسر بن عفيصان ٤٤٣، ٤٤٩
- هـ
- هاويل ١٥١
 هارون بن حمزة الغنوي ٤٠
 هارون الرشيد ١٧٣، ٢١١
- هارون النبي ٩٥
 هاشم بن جاز بن محمد بن فواز ٣٧٤
 هاشم بن سنان بن عبد الوهاب ٢٠٧
 هاشم بن صقر بن صقر ٣٧٥
 هاشم بن عبد مناف ١٤٠، ١٨٥
 هاشم بن علي بن سنان ٤٠٤
 هاشم بن القاسم بن المهنا الأعرج ٣٤٩
 هامان ٢١١
 هاني بن ابي حية الوداعي ٥٧
 هاني بن ابي علي طاهر ١٨٠
 هاني بن شبيب (شبيبت) الحضرمي ٩٠
 هاني بن عروة المرادي المذحجي ٤٦، ٥٠، ٥١، ٥٦، ٦١
 هبة بن سليمان بن جاز ٤١٤
 هبة الدين ابي الفتح ٤٧٥
 هدف بن كبش بن منصور ٤٠٧
 هشام بن عبد الملك ٥٠٥
 هندي بن مشعل بن رويم ٤٥٤
 هولوكو ٢٣٥، ٣٦١
 هيزاع بن هبة ٤١٦
 هيان بنت مبارك بن مقبل ٤٥١
- و
- الواثق بالله ٢١٢
 وجيه الدين العلوي الكجراتي ٢٧٧
 ودعان بن محمد بن مقبل ٣٧٥
 ودي بن جاز ٣٨١، ٤٠٤، ٤٤٩، ٤٥٠
 وسيم بنت علي بن محمد بن معز ٢١٧
 وليد بن عبد الملك ١٤٠

- وليد بن عتبة بن أبي سفيان ٤٣
 وليد بن يزيد ٥٠٦، ٥٠٧
 ولية بنت عليان بن دخنان الكويري ٢١٧،
 ٢٩٣
 وميان بن مانع بن علي ٤٣٦، ٤٤٩
 وهب بن ربيعة ٢٥٥
 وهب بن وهب البخثري ١٧٣
- ي
 يحيى بن أحمد بن علي ١٨٤
 يحيى بن أحمد بن يحيى ٢٣٥
 يحيى بن الحسين الأصغر ١٥٧
 يحيى بن الحكم ١١٤
 يحيى بن زكريا ٩٤، ١٣٠
 يحيى بن زيد بن علي الشهيد ٥٠٧
 يحيى بن سعيد بن العاص ٥٧، ٢٣٥
 يحيى بن سليمان ١٥٦
 يحيى بن عامر بن حيار الظالمي ٢٩٥، ٤٦٦
 يحيى بن عامر بن علي ٤٦٦
 يحيى بن عبدالرحمن بن حاطب ٤١٥
 يحيى بن علي بن حمزة ١٨١
 يحيى بن عمر ٥٧، ٥٨
 يحيى بن كليبات ٣٨٨
 يحيى بن ناظم آل عتيق الوهبي ٤٦٧
 يحيى الحسيني ١٨٧
 يحيى الطامي بن علي ١٨٩
 يحيى العتيقي بن الحسن بن جعفر الحجّة
 ١٧٦
 يحيى (مكثّر) بن سلطان ١٩٩
- يحيى النسابة بن أبي جعفر الفقيه ١٥٩
 يزدجرد بن شهریار بن كسرى ١٤٠
 يزدجرد بن برويز بن شهریار ٢٨
 يزيد بن اسحاق ١٣٠
 يزيد بن الحارث ٨٠
 يزيد بن الحصين الهمداني ٧٤، ٧٥، ٧٨
 يزيد بن سفيان ٨٣
 يزيد بن عبدالملك ٤٢٣
 يزيد بن عمر بن طلحة ١٣٠
 يزيد بن عمر التيمي ٥٠٧
 يزيد بن محمد بن رفاعة اللخمي ٢٣٢
 يزيد بن معاوية ٤٣، ٤٤، ٤٨، ٥٥، ٧١، ٩٧،
 ١١٤، ١٢٢
 يزيد بن المهاجر الكندي ٦٥
 يزيد بن الوليد بن عبدالملك ٨٥، ١٣١، ١٤٠
 يزيد الناقص ٨٥، ١٣١، ١٤٠
 يسار مولى ابن زياد ٨٢
 يعرب ١٨٨
 يعقوب بن اسحاق عليه السلام ١٢٨
 يعقوب بن يوسف بن علي بن محمد المغربي
 ٢٠٩
 اليعقوبي ١٣٩
 يوسف بن عبيدة ٩٤
 يوسف بن علي بن المطهر الحلبي ١٨٢، ٢٣٤
 يوسف بن عمر الثقفي ٥٠٥، ٥٠٦، ٥٠٧
 يوسف بن عميرة ١٤٧
 يوسف بن المنصور بن علي بن رسول ٣٥٨
 يوسف بن يعقوب ١٤٧
 يوشع النبي ٢٤٥
 يونس بن ظبيان ٣٥

الفهرس الثاني الاماكن و البلدان و المحالّ

اصيحر ٥٢٨	آمل ٤٨٠
اقساس ٥٠٩	ابرقوه ٣٧٤
أم القرى ٢٦٦	احساء ٥٠٩، ٣٣٢، ٣٣٦، ٣٠٢
اهواز ٢٩٢	احمداباد ٢٢٠
ايح ٢٧٨	احمدانكر ٣٧٣، ٣٢٢، ٣١١، ٢٥٣، ٢٢٨
ايران ٢٨١، ٢٢٤، ٢٢٠	٤٦٤
ايلي ٣٦٣	اربيانة ٣٧٥
ايوان كسرى ٢٦٦، ٢٤٨، ١٤١	اردبيل ٥٤٤، ٢٨١
ب	استراباد ٦-٢
باب البقيع ٤٥١	اسطنبول (اسطنبول) ٤٦١، ٣٨٧، ٢٨٢
باب جبرائيل ٤١٨، ٤٢٤	٤٦٨
باب جهينة ٣٤٧	اسكاف ٢٧٩
باب الرحمة ٣٥٩، ٤١٩	اسكندرية ٣٣٣، ٣٤٩
باب السّلام ٣٥٨، ٤١٨، ٤٢٣	اسنا ٢٣٣
باب السّوق ٤١٩، ٤٢٤	اصطنبول ٤٤٧
باب عاتكة ٣٥٨، ٤١٨	اصفهان ١٥٨، ١٦٨، ١٨٤، ١٨٩، ٢٢٤
باب القبة ٤١٠	٢٦١، ٢٨٢، ٣٣٧، ٣٧٣، ٤٣٣، ٤٤١
باب الكوفة ٢٣٦	٤٥٢

بنشية ٣١٨	باب مروان ٤١٨، ٣٥٨
بيت فاطمة الزهراء ٤٢٠	باب المغنم ٤٨
البيت الحرام ٢٠٦	باسطية ٤٢٣
بيت المقدس ١٠٦	بحرالشام ٢٣١
بيضا ٢٧٨	بحر الظلمات ٣٣٦
ت	بخارى ١٨٨
تبريز ٢٧٨	بركة ٣٤٣
تبوك ٤٤٨	البركة الشامي ٢٩٨
تستر (تستر) ٢٠٣، ٢٠٤، ٣١٢، ٣١٨	بروج ٢٧٧
٣٧٥	بريدة ٣٧٤
تفتازان ٢٧٨	بصرة ٤٨، ١٥٠، ٢٤٥، ٥٠٥
تفهنة الصغرى ٣٢٠	بُصرى ٣٥٦
التلنك ٣١٢، ٣٧٤، ٣٩٥، ٤١٠، ٤٦٤	بطحاء مكة ١٨٥، ٢٥٥
تنيس ٢٤٦	بطن الخبت ٤٧
تُوضِح ١٤١	بطن الرمة ٥٨
ث	بطن العقبة ٦٢
ثبير ١٨٦	بطن مهزور ٣٨٣، ٣٩٤
ثرية ١٣٠	بعلبك ٢٦١
ج	بغداد ١١٨، ١٦٠، ٢٠٣، ٢٨١، ٣٦٠، ٣٨٧
الجامع الازهر ٢٢٧	بقيع ٢٤٦، ٣٤٨، ٥٢٧
جبل أحد ١٥٨، ٢٩٨، ٣٥٣، ٤١٥	بلاد بني سليم ٣٥٢
جبل حُنس ٣٥٦، ٣٥٢	بلخ ١٧٣، ١٧٤، ١٧٥، ١٩٦، ٥٠٧
جبل رعنين ٣٥٤	بلقيس ٣٤٨
جبل الرماد ٣٥٤	بناء خان ٢٨٢
جبل سَلع ٣٤٦، ٣٤٧، ٤٤٣	بندر جدّة ٢٢٢
	بندر حيدر ٤٦٩
	بندر حيول ٢٦٣، ٣٢٢
	بندر هرموز ٣٧٣

حفصة ٣٤٩	جبل سُليع ٣٧٠، ٣٤٦
حصن الامارة ٣٤٦	جبل سيل ٣٥٦، ٣٥٢
حصن الامير ججاز ٣٤٧	جبل شمر ٤٢٦، ٣١٠
حصن صهيون ٢٣١	جبل طفيل ٤٤٩
الحصين ٣٧٥	جبل عامله ٤٥٩، ٣٢٢
حضر موت ٢٢٢، ٢٢١	جبل كُشب ٤٠١، ٣٨٢
الحطيم ٣٠٣	جبل مرّان ٣٨٤، ٣٨٢
الحفر ٣٨٤، ٣٨٣	جدّة ٣١٦
الحُضير ٣٩٤، ٣٨٣	جرجان ٥٤٣، ٥٠٥، ٢٠٦، ١٤١
الحفيرة ٣٩٤	جرعاء لعلع ٥٢٧
حلب ٢٣٩، ٢٠٠	الجزيرة ٥٠٥
حلّة ٢٣٤، ٢٣٠، ١٩٩، ١٩٨، ١٨٣، ٩٩	جزيرة الفرات ٣٥١
٣٧٥	جصفة ٣٤١
حمص ٢٣١	جعوة ٣٨٠
حوّمل ١٤١	الجوازل ٣٧٥
حويزة ٣١٢، ٢٩٣، ٢٩٢	الجوانية ١٥٨
حيدرآباد ٣٦٣، ٣٤٠، ٢٩٢، ٢٦٣، ٢٦٢	جوزجان ٥٠٧
٥٣٥	
حيرة ١٣٠	ح
الحيف ٥٢٨	حاجر ٥٢٨، ٥٨
	حجاز ٥٣١، ٥٢٩، ١٩٩، ١٩٨، ١٥٦
خ	الحجر الاسود ١٥٠
الخبث ٢٩٧	حديقة العريضي ٤٤٣
خبت البزول ٤٤٩	الحرمان ٢٠٠، ١٧٠
خراسان ١٥٥، ١٤٠، ١٣٦، ١٣١، ٨٥	حرّة بني سليم ٣٥٦
٥٠٥، ١٧٥، ١٥٨، ١٥٧، ١٥٦	حرّة العريض ٣٥٣
الخرج ٣٩٣	حزوى ١٨٥
الخنزينة النبوية ٤٤٦	الحسينية الكبيرة ٢٥٤

دهلة ٣٤٤	خوارزم ٢٨١
دهناء ٣٨٣، ٣٩٤	الخورتق ٢٨٢
دوان ٢٧٨	خَيْبَر ٣١١، ٣٠٤، ٣٠٢، ٢٤٣، ١٨٦
دوريس ٢٣٨	الخيف ٣٠٤
ديار تيم ٣٩٤	د
ديار الجزيرة ٣٤٦	دار ابن ادريس ٤٢٣
ديار العشرة ٣٤٥	دار ابي الغيث بن المغيرة ٤٢٠
ديلم ١٨٠، ١٨١	دار ابي مطيع ٤٢٣
ذ	دار البيضا ٤١٤
ذكوات بيض ١٣٠	دار الحريش ٥٠٧
ذوالأراك ٢٤٢	دار حكيم بن العدا ٤٤٣
ذوامان ١٥٧	دار الروميين ٥٢
ذوحسم ٦٢	دار الضيافة ٤٢٠
ذوالحليفة ٣٥٥، ٣٨٣، ٣٩٤	دار العرمي ٤٢٠
ر	دار عمر بن الخطاب ٣٤٥
رَحبة صندل ٤٢٠	دار المختار ٤٧، ٤٩
الرقتين ٥٣١	دار مسلم بن المسيب ٤٧
ركوبة ٣٥٥، ٣٥٦	دار منقذ ٤٧٨
رملة ١٩٨	دار هاني بن عروة ٤٩
الري ٧١، ٧٣، ٧٤، ٢٣٧، ٢٣٨، ٥٠٥، ٥٠٧	الدجلة ٣٥٩
ريف مصر ٢١٣، ٣٢٨، ٣٤٩	دَخُول ١٤١
ز	درب ديبب التَّحَل ٣٥٢
زرود ٦٠، ٦١، ٥٢٨	درب الطَّحَّان ٢٠٦
زقاق الشجرية ٣٤٠	درب الغنم ٤٥٠
زقاق قريش ٤٥٠	درمك ٦٦
	دكن ٢٢٠، ٢٢٥، ٢٦٣، ٢٩٢
	دمشق ١٠١، ١٠٦، ٢٣٣

شريعة الفرات ٧٤	زمزم ١٠٧، ٥٢٧
شطّ الفرات ٣٣	
شعب عامر ٥٢٤	س
شفيح بطحان ٣٤٦	سارة (سارية) ٤٧٩، ٤٨٠، ٤٨١
شقوق ٦٠	ساوة ٢٤٨
شهاب آباد ٢٢٤	سبزوار ٢٤٠
شهرزاد ١٠٦	سبيكة ٢٢٧
شيراز ٢٠٣، ٢٢٣، ٢٧٨، ٣٣٠، ٣٣٨، ٣٧٣	سجستان ٢٨١
	سدّ حُبس ٣٥٦
ص	سدّة النجار ٢٠٦
صعيبة ٣٦٣	سرخص ٥٠٧
صعيد مصر ٢٣٣	سرمة ٣١٥
الصفا ١٠٧، ٥٢٧	سقوف ٦٠
صِفّين ٣٣	سقيفة بني ساعدة ٢٩٥، ٣٤٨
	سقيفة رصاص ٣٤٨
ض	سلع ١٨٦
ضيعة ذي مرّان ١٥٧	سمرقند ١٩٦
ط	سمنان ١٦٧، ٤٩٥
طالقان ٥٠٧، ٥٤٣	سوارقية ٣٥٦، ٣٦٣
طائف ٣٥٣	سوق العطش ١٧٧
طبرستان ٣٦١، ٤٧٨، ٤٨١	سوق الفاكهة ٣٤٨
الطفّ ٧١، ١٠٦	سويقة ٣٤٠
طوس ٢٨١	سيلان ٣٣٦
طويلع ٥٢٤، ٥٣١	ش
طيبة ٢٥٢، ٥٢٧	الشام ٥٧، ٩٧، ١٢٢، ١٢٥، ١٥٦، ٢٠٠
ظ	٢٠٣
ظفار ٢٢١	شراف ٦٢

قبر امير المؤمنين <small>عليه السلام</small> ٤٢	ع
قبر الحسين <small>عليه السلام</small> ٤٠، ٤١، ٤٢	العارض ٣١١
قبر الزهراء <small>عليها السلام</small> ٤١٩	عذيب ١٨٥، ٦٤
قبر السيد عبد العظيم الحسيني ٢٣٧	عراق العجم ٢٢٠
القبليتين ١١٨	العراقين ١٥٦، ١٣١، ٨٥
قبة الائمة ٢٢٦، ٢٥٢، ٣٢٧، ٣٣٦، ٣٩٥	عقبة العرج ٣٥٦
٤٤٤	عقد ابن شدم ٣٤٨
قبة حمزة بن عبدالمطلب ٤٢٤	العقيق ١٧٦، ٥٢٤
قتنا ٣٤١	عمان ٦٦
قتل كاه ٢٤٠	عين الحارة ٣٤٨
القرافة ٢٢٧	
قرية ارغوى ٥٠٧	غ
قرية البيت ٣٢٢	الغاضرية ٩٧
قرية تفهنة ٢١٣، ٣٢٢، ٣٣٣	الفرقد ١٥٦
قرية سمره ٣٧٣، ٣٧٤	الغرى ١٣٠، ١٨٢
قرية السلمية ٣٩٣	غزنة ١٧٥
قرية السوارقية ٣٦٥	
قرية السويرقية ٣٦٦	ف
قرية شاهي ٥١٠، ٥١١	فارس ١٤١، ٢٧٨
قرية كليل ٣٧٣، ٣٧٤	الفردوس ٢٤٩
قرية نمروذ ٢٢٤	الفرع ٤٤، ١٥٨
قزوين ٢٢٨	قادسية ١٤٠، ٥٠٥
قصر الامارة ٤٨، ١٠٢	القاسمية ٣٤٨
قصر بني مقاتل ٦٤	القاهرة ١٨١، ٢٠٠، ٢٢٧، ٢٢٨، ٣٣٣
قلعة احمدانكر ٢٢٥	٤٣١، ٤١٦
قلعة درميان ٢٧٨	قبا ٢٩٨، ٣٤٣، ٤٤٤
قلعة دمشق ٣٤٦	قبر ابراهيم الخليل ٢٢٤
القلعة الرومية ٣٧١	قبر ابي يعلى حمزة ٣٥٣

٤٦٨، ٣٤٣	قلعة السلطانية
٢٤٤	قوص
٣٤٩	قنا
٢٨١	قناة الشاه
٢٨١	قناة الفرع
٢٨١	قندهار
	ك
٢٧٧	كازرون
٣٧٤، ٢٨٢، ٢٢٠، ٢٠٧	كاشان
٢٧٧	كجرات
١٢٣، ١٠٠، ٩٩، ٨٦، ٧٤، ٧١، ٣٣	كربلاء
٢٤٦، ٢٢٩، ٢٢٠، ١٢٦	
٤٧٢	كرمان
٥٢٧، ١٥١، ١٥٠	الكعبة
٣٨٨، ٣٨٢	كُشْب لاکما
٣١٥	كليل
٤٦٢	كلکنده
٣٣٣	کمره
١٠٤، ٩٧، ٨٢، ٦٢، ٦٠، ٥٣، ٤٧، ٤٥	کوفه
١٦٠، ١٥٩، ١٥٨، ١٣٠، ١٢٤، ١٠٥	
٤٧٨، ٤٧٣، ٢٠٦، ٢٠٥، ١٦٤	
٣٣١	کیش و کرمان
٢٨١	کیلان
	ل
٤٣٧، ٣٧٣، ٣٣١	لار
٥٢٨	لقیم
٣٩٤	ماء حفر
٣٨٨	ماء مرّان
٤٨٠	مازندران
٥٢٨	المثنّاة
٤٢٠	محراب عثمان
٤٤٤	مخزن فاطمة الزهراء
٣٦٤	محلّة الحارة
٤٥٩، ٢١٣، ٢١٠	محلّة سويقة
٣٥٦	المدارج
٥٠٥، ١٣٢، ٥١	مدائن
٤٢٣	المدرسة الاشرافية
٣٦٠	المدرسة المستنصرية
٣٤٦	المدرسة النورية
١٧٦، ١٥٨، ١٥٦، ١٣٢، ١٢٦، ٢٨	مدينة ٢٨
٢٠٣، ٢٠٥، ٢٠٧، ٢١٢، ٢١٣، ٢٢٦	
٣٨٢	
٣١٤	میرش
٢٣٧	مرقد الامام الجواد
١٧٥	مرو
٥٠٧	مرو الروذ
٥٢٧	مروة
٢٣٤	مزید
٣٥٢	مساكن بني قريظة
٣٤٦	مسجد الإجابة
٢٩٥، ٢٥٠	المسجد الأقصى
٤٤٣	مسجد امیر المؤمنین علی
٣٧١، ١٥٣	المسجد الحرام

منزل مزينة ٤٤٣	مسجد الشجرة ٢٩٧
مِنَى' ٧٠، ١٠٧، ٢٤٢	مسجد الصحابة ٣٢٢
المهدران ٢٨١	مسجد قبا ٢٥٤
موصل ١٥٩، ٥٠٥	مسجد الكوفة ٢٨١، ٢٨٢
ميفارقين ٥١٠	المسجد النبوي ٢١٣، ٢٩٨، ٣٤٠، ٣٤٨
ميزاب ١٥٣	٤٢٤، ٣٦٤
ميفقات الجحفة ٣٣٢	المشعر ٢٤٢، ٥٢٧
ن	مشهد ابراهيم الغمر ٥١٦
نَجْد ٢٨٨، ٥٣١	مشهد اسماعيل بن جعفر الصادق ٣٦٤
نجف ١٣٠، ٢٣٠، ٢٨١، ٢٨٢	مشهد الامام الكاظم ٢٣٤
نخابور ٤٦٤	المشهد الحائري ٢١٤
نَسَا ٢٧٨	مشهد الحسين <small>عليه السلام</small> ٢٢٢
النقا ٥٢٤	المشهد الرضوي ٢٤٠
نهاوند ١٤٠	مشهد الشمس ٢٣٥
نهر التاجية ٢٢٤، ٢٨١	المشهد الغروي ١٨٣، ٢٠٦، ٢١٤، ٢٣٦
نهر الطهباسية (الطهبازية) ٢٢٤	مصر ١٦١، ١٦٤، ١٨٠، ١٩٩، ٢٠٠، ٢٠٥
نهر المكزية ٢٨١	٢٢٠، ٢١٦
نهر النيل ٢٣٤	المصلّى ٥٢٩
نهروان ٢٧٩	مطار اباد ٢٣٤
نوبهار ٢٤٨	المعلاة ٢٢٧
نيسابور ١٤١، ١٥٧، ٥٠٧، ٥٤٣	المعلّى (المعلّا) ٣٢٠، ٥٢٧
نينوى' ٧١	المغرب ٢٠٠
ه	مقابر قريش ٢٣٧، ٥٠٩
هراة (هرات) ١٤١، ٢٨١، ٥١٣	مكّة ٤٣، ٤٥، ٥٨، ١٥٠، ٥٢٩
همدان ١٤١	ملل ٣٨٣
هند ١٧٠، ١٧٥، ٢٢٠	مليساء ٥٢٨
الهيلا ٣٥٢	المنارة الحسسه (?) ٤٢٤
	منازل جُهَيْنة ٣٤٧

وادي محسوس ٢٩٩	و
وادي ينبع ٢٩٩	وادي ابراهيم ٣٤٣، ٢٩٨
واييط ٤٧٣، ٤٩٢، ٥٠٥	وادي بطحان ٣٤٧
وسمة ٣١٠	وادي تبّع ٣٥٣
ى	وادي الحفر ٣٨٣، ٣٩٤
يثرب ١٢٦، ١٨٥، ٢٨٨، ٣٨٨	وادي حيايين ٣٥٢
يمن ٣٠٢	وادي الشّظا ٣٥٢
يولا ٣٣٣	وادي العقيق ٢٥٠، ٣٨٨
	وادي الفرع ٢١٣

الفهرس الثالث

الشعوب و القبائل و الطوائف

الاروام ٢١٩، ٣٧٨	آل بيت رسول الله ٩١، ١٢٢
الأزد ١٠٣	آل بيت النبي ٧٠
الأساعدة الجبليّة ٣٨٨	آل جعفر بن ابي طالب ٥١١
الاسماعيلية ١٤١	آل حرب ١١٢
الأشعريّة ٢٧٩	آل الدويدار ٣٠٣
اصحاب الكهف و الرقيم ١٠٢	آل سليمان ٣٠١
الأعجام ١٣٧، ٢١٩	آل صنقر ٣٩١
الإفرنج ٢٤٧، ٣٣٦، ٤٦٩	آل ضيغم النعيري ٢٠٧
الإماميّة ٢٠٨، ٢٣٧، ٤٣٦	آل الطيّار ٣٤٨
الأنصار ٧٢، ١٣٦	آل ظفير ٣٤٤، ٤٦٠، ٤٦٤
أهل البيت ٧٤، ٩٩	آل عبدالمطلب ٣٨٩
أهل السنّة ٢٠٨	آل عجل بنى لام ٣٩٨
أوس ٢٤٤	آل عقيل ٧٦
بادية عنزة ٤١٢	آل نهبان ٢١٦
بادية مطير ٤٢٨، ٤٢٩	آل النبي ٢١١
البربر (البرابرة) ٤٦٤	آل نضير الزباني ٣٩١
بنو آدم ١٤٥	آل نقرة ٣٢١
بنو احمد ١١٧	آل هاشم ١٢٨، ٢٨٧، ٥٢٦

الجلساس ٣٠٢، ٣٣٩	بنو اسد ٥١، ٨٨، ٩٧
الحبوش ٤٦٤	بنو اسرائيل ١٢٥، ٢١٣
حضر موت ٥١	بنو امية ٤٨، ٥٩، ١٢٢
الحُمس ٢٤٤	بنو تميم ٥١، ٩٦
الخراسانيون ١٥٧	بنو جعفر الطيار ٥٤٣
خزرج ١١٧، ٢٤٤	بنو حمدان ٥٠٩
خِندف ١١٧	بنو خالد ٣٨١
الخوارج ٢٤٤	بنو دارم ٩٦، ٩٠
ذؤابة هاشم ٢٥٩، ٣٠٢	بنو سالم ٢١٧، ٣٨١، ٤٦٦
الرافضة ٥٠٥، ٥٠٦	بنو سعيد ٣٩٤
الزَّعب ٣٨٢	بنو السفر ٤٥٩
الزنج ٤٦٤	بنو سليم ٣٦٣
الزيدية ٥١٤	بنو سليمان ٢٩٩
الشعوبية ١٤١	بنو طاهر ١٩٩
الشيعة ٤٧، ٢٠٨، ٥٠٥	بنو العباس ٣٦٠
عائلة النظام شاهية ٢٢٠	بنو عبد المطلب ١٢٠، ١٤٥
عبادة ٢٤١	بنو عقيل ١٣٠
العجم ١٣٢، ١٤٠، ١٤١، ١٤٣، ١٤٤	بنو عكرمة ٦٢
عدنان ١٤٤	بنو علي ٢٨٢
عدوان ٣٨٨، ٣٨٣	بنو كنانة ١٤٥
العرب ٥٩، ١٢٠، ١٤٠، ١٤١، ١٤٣، ١٤٤	بنو لام ٢١٤، ٣٥١، ٣٧٣، ٣٨١
١٤٥، ١٤٦	بنو مرعى ٣٨٣
العلويون ١٩٣، ١٩٧، ٤٧٥	بنو مريم ٥١٠
عزة ٣٩٩، ٣٠٢، ٣٣٩	بنو مسلم ٦١
الفرس ١٣٦، ١٣٧، ١٤٠، ١٤٢، ٢١٩	بنو المصطفى ٦٨
الفرنجية ٣٤٦	بنو هاشم ١٢٦، ١٤٥، ٢٠٠، ٢٤٩، ٤٨٢
قحطان ١٤٤	التر ٣٥٩
القرامطة ٣٤٨	الجبالية ٣٨٨

المغاربة ٢٠٨	قريش ١٤٥، ١٣٧، ٥٩
المهاجرون ١٣٧، ١٣٦، ٧٢	قوم يونس ٣٥٥
النصارى ١١٨، ٩٦، ٨٣	قيس ٥٣
النواصب ١٧٩	كنة ٥٦، ٥١
همدان ٥١	المجوس ٢٤٧، ٢٢٥، ١٥٢، ١٤٣، ١٣٦، ٨٤
هوازن ٢٤٤	المحكمة ٥٠٥
الوهوب ٤٦٧	مذحج ٥١
اليهود ١١٨، ٩٦، ٨٢	مضّر ١٤٥
	مطير ٤٢٦، ٣٨٨

الفهرس الرابع بيوت السادة الحسينيين

- آل ابراهيم: ٤٢٨
آل باذر ٤٢٨
آل برجس:
اولاد برجس بن عصفور بن شدّاد ٣٦٩
آل بقيص:
اولاد بقيص بن ناموس ٤٢٩
آل بني الملمات ٤٩٩
آل بنية:
اولاد بنية بن صالح بن باز ٣٩٦
آل توبة:
اولاد توبة بن حمزة ٢١٥
آل جبران:
اولاد جبران بن احمد بن معرعر ٣١٢
آل جمّاز: ٤٣٧، ٣٨٨، ٣٨٩، ٤١٢، ٤٢٧، ٤٣٦، ٤٣٩
آل حبشي:
اولاد حبشي بن جبريل بن مانع ٤٤٨
آل حتايت ٤٦٢
آل الحجاج بني حسين ٤٢٧
- آل ابراهيم:
اولاد ابراهيم الشعشاع بن سليمان ٣٨٣
آل ابي حمرا:
اولاد رشود بن علي فرجل ٤٢٥
آل ابي ذرّ:
اولاد ابي ذرّ بن عجلان ٤٤١
آل ابي طاهر العلوي:
اولاد زيد بن الحسين بن طاهر ١٩٨
آل ابي علي ذويب بن عبد الله ١٩٠
آل ابي نمي ٣٩٧
آل احمد:
اولاد احمد بن زهير بن سليمان ٣٨٥
آل الأزرق:
اولاد علي الازرق بن طاهر ٤٨٥
آل الأسود:
اولاد ابراهيم الأسود بن الحسن ٤٨٠
آل الأعرج:
اولاد علي الأعرج بن سالم بن بركات ١٨١

آل حديد:	آل زامل:
اولاد حديد بن جواز بن فياض ٣٧٧	اولاد زامل بن سليمان ٤٣١
آل حزيم:	آل زاهر:
اولاد حزيم بن جعفر بن سعد ٣١٨	اولاد زاهر بن سليمان ٣٨٥، ٣٨٩
آل حزيم:	آل زايد:
اولاد حزيم بن منصور ٤٤٥	اولاد زايد بن جعفر بن سعد ٣١٩
آل حمد:	آل زايد:
اولاد حمد بن غزي ٣١٣	اولاد زايد بن مقل بن محمد ٣٢٥
آل حميدان:	آل زبان:
اولاد حميدان بن شامان بن زهير ٣٩٧	اولاد زبان بن ابي عامر منصور ٣٨٣، ٣٨٨
آل حنتم:	٣٩٤
اولاد حنتم بن عراد بن احمد ٣٨٩	آل الزبير:
آل حيار:	اولاد زبير بن قيس بن ثابت ٤٤٥
اولاد حيار بن ختوش ٤٦٣	آل زرفي:
آل خليف:	اولاد زرفي بن جرنيق بن مبارك ٣٦٩
٤٦٧	آل سرداح:
آل خليفة:	اولاد سرداح بن سليمان ٣٨٤
اولاد خليفة بن مطلوب بن عميرة ٣٧٧	آل سليمان:
آل دليان ٤٦٢	اولاد سليمان بن راشد بن عميرة ٣٧٩
آل ذؤيب:	آل شالوش:
اولاد علي بن المهنا الاكبر الملقب بذؤيب	اولاد محمد شالوش بن يحيى ٤٨٦
٢٠٦	آل شامان ٣٨٨
آل ذياب:	آل شاهين:
اولاد علي ذؤيب بن عمارة ٤٦٣	اولاد شبانة بن حمزة ٣١٨
آل راشد:	آل شعبان:
اولاد راشد بن عميرة بن عطيفة ٣٧٨	اولاد شعبان بن دعسان ٤٥٢
آل رزين:	آل شدقم ٢٢٥، ٣٩٥، ٤٤٤
اولاد رزين بن منصور بن عطيفة ٣٨٠	آل شرفان:
آل رميح:	اولاد شرفان بن داغر بن طراد ٤٥٣
اولاد حسين بن رميح ٤٥٩	

آل علاج:	آل الشعشاع:
اولاد علاج بن علي بن ودعان ٣٧٦	اولاد ابراهيم بن الشعشاع بن سليمان ٣٨٣
آل عنقا:	آل شفيح:
اولاد عنقا بن يحيى بن طفيل ٤٥١	اولاد شفيح بن جاز ٤١٠، ٤٥٧
آل عوشز:	آل شكاعة:
اولاد عوشز بن حسن بن علي ٣٧٨	اولاد شكاعة بن رميثة ٣٩١
آل غصن:	آل شماس: ٤١١
اولاد غصن بن شاهين بن شقير ٣٩٨	آل الشمالي ٢٠٦
آل فارس بن شامان ٤٠١	آل شهوان:
آل فارس:	اولاد شهوان بن احمد ٣٨٥، ٣٨٨
اولاد فارس بن مبارك الأعرج ٣٩٣	آل طراد:
آل فنخة:	اولاد طراد بن ناصر بن حنتوش ٤٦٩
اولاد فنخة بن عميرة ٣٨٧	آل طفيل:
آل فوزان:	اولاد طفيل بن ابي عامر منصور ٣٨٨، ٤١١،
اولاد فوزان بن غنام ٣٧٠	٤٤٦، ٤٤٩، ٤٦٤
آل فياض:	آل طلحة:
اولاد فياض بن محمد بن عطيفة ٣٧٦	اولاد احمد طلحة بن نفيس ٤٨٥
آل قحيط:	آل عرار:
اولاد حسن بن صقر ٣٦٧	اولاد عرار بن احمد بن زهير ٣٨٩، ٤٢٨
آل كثير ٣٧٠	آل عريج:
آل الكرش:	اولاد عريج بن حسين بن محمد بن سند ٤٥٧
اولاد محمد الكرش بن جعفر ٥٠٢	آل عساف:
آل كليبات:	اولاد عساف بن شهوان ٣٨٥، ٣٩١
اولاد كليبات بن منصور ٣٩٩	آل عساف:
آل كمونة ٣٧٧	اولاد عساف بن فواز بن حمدان ٣٩٨
آل كندة:	آل عطيفة:
اولاد احمد الطلحة الشهير بابن كندة ٤٨٥	اولاد عطيفة بن محمد بن مقبل ٣٧٦
آل كوير:	آل عطية:
اولاد كوير بن ابي عامر منصور ٤٠١	اولاد عطية بن ابي عامر منصور ٣٤٠، ٤٤٩

- آل مانع: اولاد مانع بن زبير بن قيس ٤٤٧
 آل محمد: اولاد محمد بن سند بن طفيل ٤٥٦
 آل مروان: اولاد مروان بن وحيش ٤٣٧
 آل معمر: اولاد معمر بن قاسم بن محمد ٣١٨، ٣١٠
 آل مقبل: اولاد مقبل بن محمد بن احمد ٣٢٤، ٣١٨
 آل مقرن: اولاد مقرن بن محمد بن احمد ٤٥٩
 آل منصور بن حجاز: ٢١٤
 آل منصور بن حسين ٤٢٥، ٤٥٠
 آل موسى: اولاد موسى بن سند بن طفيل ٤٥٤
 آل ميمون: اولاد ميمون بن الحسين بن احمد ٤٢٦، ٤٩١
 آل ناجي: اولاد ناجي بن علي بن سليمان ٤٦٩
 آل ناموس: اولاد ناموس بن ركن ٤٢٦
 آل نعير: اولاد نعير بن ابي عامر منصور ٣٨٨، ٤٤١، ٤٤٦، ٤٦٤
 آل النفيس: اولاد نفيس بن محمد الاكرم ٤٨٥
 آل هدف: اولاد هدف بن كبش بن منصور ٤٠٧
 آل ودعان: اولاد ودعان بن محمد بن مقبل ٤١٠
 آل ودي العوشزي ٤٥٥
 اشراف بني الحسين ٢٠٨، ٢٠٩، ٢١٨، ٢٢٥
 بنو ابراهيم الغمر ٢٩٩
 بنو ابي الحجوج اولاد ابي الحجوج بن حسن بن رجب ٤٧٧
 بنو الازرق: اولاد ابراهيم الازرق بن الحسين ١٦٨
 بنو الأسود: اولاد علي الاسود بن طالب بن عمار ٤٧٧
 بنو الأشل: اولاد ابي الحسن علي الاشل بن ابراهيم سنور ١٦٥
 بنو اصفية: اولاد ابي الحسن علي بن زيد ٥٠٩
 بنو الاهوازي: اولاد حسن الاهوازي بن علي الأشل ١٦٦
 بنو ترجم: اولاد ترجم بن علي بن مفضل ٤٧١
 بنو الثور: اولاد حسن الثوري بن الحسين بن الحسن العفيف ١٦٠
 بنو جلال: اولاد جلال بن محيا بن عبدالله ١٩٨، ١٩٩
 بنو الحريق: اولاد ابراهيم بن عبيدالله بن طاهر ٢٠١
 بنو حسن البادية: ٣٢٧، ٣٤٣، ٣٦٦، ٤٥٩

بنو العروديين:	بنو حسين ١٩١، ٢١٤، ٢١٦، ٢٦١، ٢٩٥،
اولاد محمد عرودي بن محمد بن علي بودلة	٢٩٧، ٢٩٨، ٣١٣، ٣٤٧، ٣٨٢، ٣٨٨،
١٧٤	٣٨٩، ٣٩٧
بنو العفيف:	بنو حمزة:
اولاد الحسن العفيف بن ابي الحسن محمد ١٦٠	اولاد حمزة محتلس الوصيّة ١٦٣
بنو عمر (اشراف حائر) ٤٩٢	بنو الخريف
بنو الغري:	اولاد ابراهيم بن عبيدالله بن طاهر ٢٠١
اولاد محمد الغري بن علي	بنو الزاهد:
بنو الفقيه:	اولاد محمد الزاهد بن عبيدالله بن بهران ١٧٣
اولاد علي الفقيه بن محمد بن الحسين ١٦٨	بنو الزهراء ٣٠٢، ٣٠٣
بنو الفقيه:	بنو الزبيدي:
اولاد محمد الفقيه بن الحسن بن عبيدالله ١٥٩	اولاد ابي محمد الحسن الدمشقي ٥١٠
بنو الفوارس:	بنو السعف:
اولاد محمد مجدالدين ابي الفوارس ١٨٢	اولاد حسن ابي السعف بن حمزة ١٦٤
بنو فوة:	بنو ستور:
اولاد محمد فوة بن ابي عبدالله الحسين بن جعفر	اولاد ابراهيم ستور بن محمد الحرون ١٦٥
١٧٣	بنو شامان:
بنو قاسم ٤٧١	اولاد شامان بن زهير ٣٩٤
بنو قشعم:	بنو الشقايق:
اولاد قشعم بن غنام ٤١٤	اولاد محمد بن شقايق عبدالله بن سليمان
بنو كلיתה:	١٨٠، ١٨١
اولاد جعفر كلיתה بن احمد الدعكي ٥٢٠	بنو شقيق (شقشوق):
بنو كمكة:	اولاد حمزة بن محمد الغري ٤٧١، ٤٧٢
اولاد ابي منصور بن ابي جعفر ٤٧٦	بنو الصوّفي ٤٩٢
بنو المقلاع:	بنو طبيق:
اولاد حسن المقلاع بن علي بن محمد ٤٧٧	اولاد طبيق بن احمد بن القاسم ٤٧٧
بنو المكانسية ٤٧٦	بنو عجيبة ٤٧٦
بنو نعجة:	بنو عرام:
اولاد حسين النعجة بن محمد ٤٧١	اولاد محمد عرام بن ابي طاهر ٤٧٦

الرحمة من آل رميح ٤٥٩	التارة ٣٤٠
الزيود:	الثلاء:
اولاد زيد بن علي بن الحسين السبط ١٩٠،	اولاد احمد التليل بن شبانة ٣١٨
٤٠٣، ٢١٧	الثوامر:
سادات بودلا:	اولاد ثامر بن خلف ٣٣٣
اولاد سنان بن عبد الوهاب القاضي ٢٠٧	الجمامة:
السادة المرعشية ٢٨١	اولاد جواز بن ابي فليته ٣٤٣، ٣٥١، ٣٦٤
السبعة:	الجواشن:
اولاد سبيع بن ابي عمرة ٤٥٨	اولاد جوشن بن القاسم بن جواز ٣٧٢
السراحين:	الجوائينون:
اولاد سرحان بن شبيب بن منبه ٣٢١، ٤٦٣	اولاد ابي علي محمد الاكبر الجواني ١٥٨
السرديج:	الحباييل ٣٢٢
اولاد سرداح بن مقبل ٣٢٦	الحذيفات ٣٨٨
السماعة:	الحسنان:
اولاد سمعل بن... ٣٢١، ٣٢٢، ٣٣٣	اولاد حسن بن مهنا الأعرج ٣٣٥
سويدا بن الحسين ← العرفات ١٨٩، ١٩٨،	الحسنان:
٤٦٣، ٣٨٨	طائفة آل شهاب الدين الحسين بن ابي هاشم
الشجرية:	١٩١
آل حسين بن علي بن حسن بن جعفر الخواري	الحمزات:
١٩١	اولاد حمزة بن علي بن عبد الواحد ٢١٣،
الشداقية:	٢١٤، ٢١٩
اولاد شدقم بن ضامن ٢١٦	الحمزات:
الشرفاء:	اولاد سعد بن علي بن شدقم ٢٩٣
اولاد محمد بن مقبل بن جواز ٣٧٥	الحميضات:
الشطبا ٣٤٠	اولاد عامر بن خراسان ٣٢٣
الطائفة الشيعية ٣٥١	الدّموخ:
الضياييون:	اولاد دمخ بن عيسى الحرون ٣٦٥
اولاد ضياء الدين بن ابراهيم بن محمد ١٦٩	الردنة:
	اولاد سالم بن شيحة ٣٥١

١٦٩	الطباء:
المتاريك:	اولاد يحيى الطامي بن علي ١٨٩، ١٩٠
اولاد متروك بن دمع ٣٦٥، ٣٨٣	الظوامل:
المخايطه:	اولاد ابي ظالم احمد بن شهيل ٤٦٣
اولاد الحسن الخيط بن الحسين بن داود ٢٠٥	العبيديون ١٩٩
المشعشعيون ٣١٢، ٣١٣، ٣١٨	العرفات:
المطره ٣٠٥، ٣٣٩	اولاد عبدالله بن ابي عبدالله الحسين بن طاهر
المقادمة ٣٢١، ٣٢٢، ٣٢٨	١٩٠، ١٩٨
المقاديم ٣٢٠	العرمات:
الملاعبة:	اولاد علي بن عرمة بن نكيثة ٢١٦، ٢١٩،
اولاد حسن بن مهنا الأعرج ٣٣٥	٣١١، ٣١٤
المناصير:	العقيقيون:
اولاد منصور بن محمد بن عبدالواحد ٢١٣	اولاد محمد العقيقي بن جعفر صحصح ٤٨١
المناصير:	العياسا:
اولاد منصور تاج الشرف ٣٢١	اولاد عيسى الحرون بن شيحة ٣٦١، ٣٦٤،
المنايقة:	٣٦٨، ٤٢٣
اولاد المنيف عزالدين بن شيحة ٣٥١	الفاطميون ١٧٨، ٢٢٠
المنقذيون:	الفواتك:
اولاد احمد المنقذي بن جعفر ٤٧٨	اولاد ابراهيم الفاتك بن اسماعيل المنقذي
المنقلبيون:	٤٩٤
اولاد احمد المنقلي بن جعفر صحصح ٤٧٩	الفواطم:
المهانية:	اولاد سليمان بن الحسين الاضر ٤٩٧
اولاد عبدالوهاب بن المهنا الاكبر ٢٠٧	الكثراء:
المهانية:	اولاد كثير بن الحسين بن الحسن بن يحيى
رھط سنان بن هاشم بن قاسم ٣٤٦	٢٠٤
المهانية:	الكوسجيون:
اولاد مهنا الأعرج بن الحسين ٣٣٥	اولاد ابي الحسين كوسج بن ابراهيم ستور
الواحده:	١٦٨
اولاد عبدالواحد بن مالك بن الحسين ٢٠٧،	الكياكيون:
٢١٣، ٣٢١، ٣٢٦، ٣٣٣، ٤٤٢	اولاد ابي الحسن مهدي زين الدين الكياكي

الفهرس الخامس الكتب الواردة في المتن

- الاحتجاج: ٣٤، ١٢٣، ١٤٩، ١٥٠، ١٥٠
احوال فدك:
لأبي محمد الحسن الاطروش ٥٤٣
اخبار صاحب فخ:
لأبي الحسن علي بن ابراهيم بن محمد ١٦٠
اخبار يحيى بن عبدالله بن الحسن:
لأبي الحسن علي بن ابراهيم بن محمد ١٦٠
الارشاد:
للشيخ محمد بن محمد بن النعمان المفيد ٩٧،
١٠٤، ١٠٥، ١٥٥، ١٥٦
اصول الكافي: ١٣٨
الأغاني:
لأبي الفرج الأصفهاني ١٥٩
الامامة:
لأبي محمد الحسن الاطروش ٥٤٣
امامة جعفر
لأبي محمد الحسن الاطروش ٥٤٣
الانجيل ٢٦٤
- الانساب ٤٨٧
انساب الائمة و مواليدهم:
لأبي محمد الحسن الاطروش ٥٤٣
بحر الانساب: ٤٧٤
البهجة السنية في المسائل الحسينية: ٢٦٣
بيان الاديان:
لأبي المعالي بن ابي علي عبدالله ١٧٥
تاريخ الرجال ٤٨٧
تذييل الالتقاب:
لابن معية ٢٠٣
التوراة ٢٦٤
جواهر العقدين:
لعلي بن عبدالله السهمودي ٢٠٨
حظيرة القدس:
للمروزي ١٧٤، ١٧٥
خريدة القصر:
للعقاد الكاتب الأصفهاني ١٦٢
سلافة العصر في محاسن الشعراء بكل مصر
٥٣٣

- شرح العميدّي: ١٨٢
 لعبدالمطلب عميدالدين
 شرح المطالع: ٢٣٣
 الشمسية: ٢٣٣
 صحيح مسلم ٤١٥
 علل الشرايع: ٢٩
 عمدة الطالبين ١٧٦
 فضل المؤمن: ٤٨٦
 القرآن الكريم: ٤٤، ٧٣، ٧٤، ١٤٤، ٢٦٧،
 ٢٧٢، ٢٧٤
 الكافي: ٢٨
 كامل الزيارات ٢٨
 كتاب بناء المسجد ٤٨٧
 كتاب الطلاق ٥٤٣
- كتاب الغيبة:
 لابن اخي طاهر ١٧٧
 كتاب المسجد ٤٨٧
 كتاب المدينة ٤٨٧
 الكشاف ١٤٤
 مثالب الرجلين والامراتين ٤٨٧
 مطالب السؤول ١٤٨، ١٥٢
 كتاب المعارف ١٣٢
 المناقب:
 لابن اخي طاهر ١٧٧
 النهاية في غريب الحديث ١٤٤
 هداية الطالب:
 للسيد تاج الدين بن معية ٢١٤
 الوصايا ٤٨٦

فهارس المجلد الثالث تحفة الأزهار وزلال الأنهار

الفهرس الاوّل : الاشخاص

الفهرس الثاني : الاماكن و البلدان و المحالّ

الفهرس الثالث : الشعوب و القبائل و الطوائف

الفهرس الرابع : بيوت السادة الموسويين

الفهرس الخامس : الكتب الواردة في المتن

الفهرس الاول

الاشخاص

- آ
آدم (ابوالبشر) ٣٥
آغا حسين ٢٣٧
آغا كمال ٣٥٦
آمنة بنت محمد بن عبدالله السبعي ٢٨١
آمنة بنت الامام موسى الكاظم ١٢٣
ابان بن تغلب ٢٧
ابان بن عثمان ٤٤
ابراهيم بن اسماعيل بن جعفر ٢٢٤
ابراهيم بن الحسن ٤٣
ابراهيم بن رسول الله ٤٢٥
ابراهيم بن العباس ٤١١
ابراهيم بن عبدالحسين ٢٩٤
ابراهيم بن عبدالرضا بن شمس الدين ٢٨٣
ابراهيم بن عبدالكريم بن ناصرالدين ١٨٣
ابراهيم بن عبدالملك بن مروان ١٠٥
ابراهيم بن محمد بن علي الباقر ٣٩
ابراهيم بن مهزيار ٥٣
- ابراهيم الجزائري العلي ١٩٨
ابراهيم خان الموصلبي ٣٥٥، ٣٥٩
ابراهيم خليل الله ﷺ ١١٦، ٥١
ابراهيم شيخ شاه ٣٤١
ابراهيم الضريرالمجاب بن محمد ٢٨٠
ابراهيم المجاب بن موسى ١٢٥
ابراهيم المدني ١١٤
ابراهيم المرتضى بن موسى بن جعفر ١٢٢،
١٢٣، ١٢٤
ابليس ٣٥، ٣٦، ٤٨، ٤٩١
ابن ابي دهبيل الجمحي ١٣٧
ابن ابي الشوارب ٤٨٨
ابن اخي يعقوب ٣٤٣
ابن اسحاق ٦٤
ابن الاعرابي ٢٧٤
ابن اله مونرك ٢٤٠
ابن الاهوازي ١٥٠
ابن بختيشوع ٤٨٨

- ابن البرامي ١٤٠
 ابن البرزاز ٣٢٧
 ابن بسام الأندلسي ١٣٣
 ابن بسة ٣٩٢
 ابن بيروز ٣٣٥
 ابن جنيّ النحوي ١٤٠، ١٤٣
 ابن حجر العسقلاني ١٩٨
 ابن الحباب ٢٧٦
 ابن الحضيّب ٤٥٥
 ابن خلّكان ٤٧
 ابن الزيات ٤٥٢
 ابن السفافي ١٤٠
 ابن شبانة ٣٧٩
 ابن شيبه ٧٢
 ابن شيرويه ٤٧
 ابن الصّبّاغ ٤٠٧
 ابن الصّوّفي (الشيخ العمري) ٧٧
 ابن الصّوّفي (محمد بن علي بن محمد ملقطة /
 ملقطة) ١٢٦
 ابن طباطبا الاصفهاني ١٤١
 ابن فخار ٤٣٤
 ابن كلمم ٣٩٤
 ابن كلثوم ٢٧٨
 ابن محبوب ٤٥، ٣٩٩
 ابن المحتشمية (علي بن عبد الله بن احمد
 الشعرائي) ٩٩
 ابن مسكان ٥٣
 ابن مقلّة ٣٦٨
 ابن نصلة ٩٧
 ابن يعيش ٢٣٧
 ابواسحاق الصابي ١٤٣
 ابواسماعيل بن طباطبا ٨٨
 ابوايوب الانصاري ٤٩٨
 ابوبصير ٢٨، ٣٥، ٣٧، ٤٦
 ابوبكر بن ابي قحافة ٤٣
 ابوبكر بن الباقلاني ٩٠
 ابوبكر الفهني ٤٨٢
 ابوتراب الموسوي الاحول ٢٧٥
 ابوتغلب محمد بن فويرة ٣٠٣
 ابوتمام ١٣٥
 ابوجعفر الطوسي ١٣٢
 ابوالحسن بن تاج الدين ١٥٧
 ابوالحسن السري السيوطي ٣٣٥
 ابوالحسن علي بن محمد بن علي ٩٧
 ابوالحسين بن شاذان بن رستم السيرافي ٢٢٢
 ابوالحسين بن العباس العمري ٢٨١، ٢٨٢
 ابوحمزة الثمالي ٣١، ٤٤، ٤٦٤
 ابوحمزة نصرالخادم ٤٨٥
 ابوحنيفة نعمان بن ثابت ٤٨
 ابوخالد الكابلي ٤٣، ٤٦٤
 ابوذهيل ١٤١
 ابو رافع عوض ٣٢٥
 ابوسدّة ٢٧٨
 ابوالسرايا ١٢٤
 ابوالسعادات بن محمد بن عادل ١٥٥، ١٥٦
 ابوصالح بن محسن بن الغ ٤٣٦

- ابوالمصنوع خان ٣٦٥
 ابوالمندرخرزاز الكوفي النسابة ٢٧٦، ٢٧٥
 ابو منصور الثعالبي ٨٤
 ابو المنيع قرواش المقلد ٢٨١
 ابو نجيب الشهرودي ٣٣٣
 ابو نصر البخاري ٨٩
 ابو نعيم النخعي ٣٨
 ابو يعلى بن محمد بن ناصر ٤٦٥
 احمد الابح بن شمس الدين عيسى ٩٤
 احمد الاسود بن ابي محمد القاسم ٣٢٣
 احمد الاكبر بن ابي علي الحسين ٢٩٧
 احمد بن ابراهيم المجاب ٢٨١
 احمد بن ابي تميم معد ٨٥
 احمد بن ابي طالب الحجازي ١٩٨
 احمد بن ابي عبد الله احمد ٤٣٧
 احمد بن اسحاق المؤمن ٥٥
 احمد بن الاقرع ٤٨٥
 احمد بن جعفر بن محمد ٢٠٠
 احمد بن الحرث القزويني ٤٨٤
 احمد بن الحسن الناصر ١٣٤
 احمد بن الحسين الكسار ١٩٨
 احمد بن الخضيب ٤٥٦
 احمد بن زياد بن جعفر الهمداني ١٠٩، ١١٠
 احمد بن سعد بن علي بن شذقم ٣٠٢
 احمد بن العباس النجاشي ١٣٨
 احمد بن عبد الله بن عمّار ١١٨
 احمد بن عبيد الله بن خاقان ٤٦٣، ٤٩١
 احمد بن علي بن ابي طالب الطبرسي ٣١
- ابو الصباح الكناني ٢٨، ٤٤
 ابو الصلت الهروي ٥١، ٤١٦
 ابو طاهر البليني ١٩٨
 ابو الطيب المتني ١٣٤، ١٣٥
 ابو عامر عبد الله الفارسي ٣٣٣
 ابو عبد الرحمن الطالقاني ٢٧٥
 ابو عبد الله بن احمد الرازي ٤٩
 ابو عبد الله بن الامام المنصوري ١٤٥
 ابو عبد الله بن طباطبا ٨٨، ١٢٥، ٢٧٥
 ابو العلاء احمد بن سليمان المعري ٥٦، ٥٨،
 ١٢٧، ١٣٤
 ابو علي بن اخي ابي الليل النسابة ٤٦٣، ٤٦٥
 ابو علي عباد الدولة بن حسين بن حمزة ٨٠
 ابو علي المطهر بن الفضل بن يحيى ٦١
 ابو عيسى بن المتوكل ٤٩٣
 ابو الفخام الحسيني ٨٨
 ابو الفتح الأخرس بن ابي محمد ٣٠٢
 ابو الفتح بن ابي الفضل علي ٤٤٠
 ابو فويرة علي المجدور ٣٠٣
 ابو القاسم بن احمد بن درويش ٢٨٦
 ابو القاسم بن محمد المهاوندي ٣٣٥
 ابو القاسم التنوخي ١٣٣
 ابو القاسم عيسى بن ابي محمد اسماعيل ٨٧
 ابو القاسم عيسى بن المنصور بالله ٨٦
 ابو كنكر ٤٦٤
 ابولولوه هبة الله بن احمد الشعراي ٢٧٢
 ابو محمد الاسترابادي ٤٨٠
 ابو مسلم السراج ٥٠

- احمد بن علي بن احمد بن معمر ٤٧٤
 احمد بن علي بن احمد الرفاعي ٢١٩
 احمد بن فهد الحلي ٢٢٧
 احمد بن ماجد بن معد ٢٨٣
 احمد بن محمد بن ابراهيم ٢٢٥، ٢٢٦
 احمد بن محمد بن احمد بن علي ٣٠٣
 احمد بن محمد بن احمد الزاهد ٢٨٤، ٢٨٦
 احمد بن محمد بن سعيد ١١٩
 احمد بن محمد بن عبدالله بن المروان
 الانباري ٤٥٦، ٤٨١
 احمد بن محمد بن عيسى ٤٥٦
 احمد بن محمد بن المعتصم العباسي ٣٢٣
 احمد بن محمد بن يحيى بن عيسى الاشعري
 ٤٥٠، ٤٥١
 احمد بن محمد بن يحيى العطار ٢٧، ٢٨، ٢٩،
 ٤٩
 احمد بن محمد معصوم ٣٨٠، ٣٨٧
 احمد بن محمد الوراق ١١٢
 احمد بن موسى بن جعفر ١٢٣
 احمد بن نزار المصطفي لدين الله ٨٦
 احمد بن يحيى الكاتب ١١٢
 احمد خان ٣٥١
 احمد الخير بن محمد بن علي ٢١٩
 احمد الرفاعي ٢٢٠
 احمد الشعرائي بن علي العريضي ٩٨
 احمد الشعرائي بن محمد اليماني ٢٧٢
 احمد الضرير بن موسى الابرش ١٤٩
 احمد العمري بن اسماعيل الأقطع ٧٨
 احمد الكسروي ٣٢٦
 احمد المحل بن ابي محمد الحسين ١٩٣
 احمد المدني بن محمد بن موسى ٢٨٧
 احمد الوارث بن محمد بن ابي يعلى ٦٣
 احمد الورع بن الامام موسى الكاظم ٣٩٥
 ادريس بن جمار بن نعمة الله ١٧٤
 ادريس بن حسن بن ابي نعيم الحسيني ٣٠٢
 ادريس بن عبدالكاظم ١٧٥
 ارتق زيب ١٧٦، ٣٧١، ٣٧٢
 استاد زيتون ٣٦٢
 اسحاق الأحنف بن عيسى شمس الدين ٩٤
 اسحاق بن احمد بن اسحاق المؤمن ٥٦
 اسحاق بن حريز ٤٣
 اسحاق بن زيد بن جعفر ١٢٣
 اسحاق بن طهاس بن لاوي ٢٥٢، ٢٥٣
 اسحاق بن محمد البصري ٩٢
 اسحاق بن محمد النخعي ٤٨٥
 اسحاق بن موسى بن جعفر بن عيسى ١٢٤
 اسحاق بن الامام موسى الكاظم ٣٩٢
 اسحاق الجلاب ٤٥٦
 اسحاق المؤمن بن جعفر الصادق ٥٤، ٥٥
 اسماء بنت الجعفر الصادق ٥٤
 اسماء بنت عبدالرحمن بن ابي بكر ٤٣
 اسماء الصغرى بنت موسى بن جعفر ١٢٣
 اسماعيل الأعرج بن جعفر الصادق ٥٤
 اسماعيل الأقطع بن ابي جعفر محمد ٧٤
 اسماعيل بن ابراهيم المرتضى ١٢٥، ١٩٤
 اسماعيل بن ابي الحجاج يوسف ٨٧

- اسماعيل بن احمد بن اسماعيل ٣٩٥
 اسماعيل بن جعفر الصادق ٥٥، ٧٣، ٨٨
 اسماعيل بن الحسين المنتوف ٨٠
 اسماعيل بن الشاه خدا بنده ٣٦٤
 اسماعيل بن علي بن محمد ٤٤٣
 اسماعيل بن غياث القصري ٤٠٠
 اسماعيل بن لاوي بن حيدر ٢٣٧
 اسماعيل بن محمد بن احمد الاعرابي ٣٢٧
 اسماعيل بن محمد بن اسماعيل الاعرج ٨٩
 اسماعيل بن محمد بن جعفر ٦٦
 اسماعيل بن محمد الحميري ٤٦، ٤٧
 اسماعيل بن محمد المجدّر ٣٢٤
 اسماعيل بن مهران ٤٥١
 اسماعيل بن موسى بن جعفر ١٢٢، ١٢٣،
 ٣٩٥، ٣٩٤
 اسماعيل بن نورالدين علي ١٧٠
 اسماعيل الظافر بالله ٨٧
 اسماعيل المستعلي بالله ٨٨
 اسماعيل المنصور بالله بن عبيدالله ٨٣
 اسماعيل النسابة بن الحسن بن محمد ٧٠
 اسود بن عامر ٣٧
 الاثنافي ٨٨، ٢٧٤
 افراسياب باشا ٢٣٧
 الوند بن يعقوب ٣٤٤
 الياس النبي ١١٥
 أمّ ابيا بنت موسى بن جعفر ١٢٣
 امامة بنت موسى بن جعفر ١٢٣
 أمّ البنين ٣٩٩
- أمّ جعفر بنت موسى بن جعفر ١٢٣
 أمّ حبيب بنت المأمون العباسي ٤١١
 أمّ حكيم بنت اسيد بن المغيرة ٣٩
 أمّ سلمة بنت عبدالله العمري ٥٦
 أمّ سلمة بنت محمد بن علي الباقر ٣٩
 أمّ سلمة بنت موسى بن جعفر ١٢٣
 أمّ عبدالله بنت الحسن السبط ٢٥
 أمّ عبدالله بنت موسى بن جعفر ١٢٣
 أمّ فروة بنت جعفر الصادق ٥٤
 أمّ فروة بنت القاسم بن محمد بن ابي بكر ٤٣
 أمّ فروة بنت موسى بن جعفر ١٢٣
 أمّ الفضل بنت مأمون ٣٤٩
 أمّ القاسم بنت موسى بن جعفر ١٢٣
 أمّ كلثوم بنت موسى بن جعفر ١٢٣
 أمّ موسى بنت زيد بن موسى الكاظم ٣٧٢
 الامير تيمور كورغايا ٣٣٨، ٤٦١
 الامير خليل ٣٤٢
 الامير علي كيوان ٢٢٩
 انبة بن علي بن الحسين بن ابراهيم ١٩٢
 انبة بن مرتضى بن ابي شجاع ١٨٦
 اوزون حسن بن قرا علي ٣٤٢
 ايّوب النبي ١١٥
- ب
 بابا ركن الولي ٣٣٩
 باد احمد (النجم الاول) ٣٤٧، ٣٤٨
 بايزيد ايلدرم خان ٤٦١
 بختيار بن معزالدولة البويهّي ١٢٦

- بداغ خان ٣٦٩
 بدر بن فايد بن علي بن الحسين ٤٧٣
 بدر بن مطلب بن مبارك ٢٣٩
 بدرالدين حسن بن جعفر ٣٤٥
 بديع الزمان بن بهرام ٣٦١
 البربرية ١٠٥
 بركة بن مبارك بن مطلب ٢٣٨
 بركة بن منصور ٢٤٧، ٢٥١
 بريهة بنت موسى بن جعفر ١٢٣
 بشارة بن عبدالله بن محمد بن لاوي ٢٢٦،
 ٣٢١، ٣١٨
 بشر بن سليمان النخاس ٤٩٨
 بشر بن المعتز ٤١١
 بشير آغا ٢٠٦
 البطحائي العلوي ٤٥٣
 باد احمد ٣٤٧
 بهاءالدين بن ابي الحسن علي بن ابي القاسم
 علي ٩٣
 بهرام ميرزا بن الشاه اسماعيل ٣٥٦، ٣٦١
 بير بوداق ٢٣٠
 بيرم بيك خان خانان ٣٦٠
- ت
 تاج الدين بن احمد بن الأعرج الاطروش
 ٤٣١
 تاج الدين بن شمس الدين محمد ١٥٧
 تاج الدين علي بن ابراهيم ١٢٥
 تاج الدين محمد بن معية الحسيني ١٣٩
- تاج العراق بن شرفشاه ٤٣٨
 ترجم بن علي الرمال ١٥٢
 تقى الدين محمد الاصفهاني الحسيني ٣٦٢
 التلعكبري ٢٠٠، ٢٨١، ٢٩٦، ٤٦٥
 تميم بن اسماعيل المعتز بالله ٨٣، ٨٤
 توكل بن اسماعيل البرزاز ٣٣٦، ٣٣٨
- ث
 ثابت بن سلطان بن محمد دراج ١٧٧
 الثعالبي ١٣٣
 ثمامة بن أشرس ٤١١
- ج
 جابر بن عبدالله الانصاري ٢٦
 جابر بن يزيد الجعفي ٢٩، ٤٥
 جاني بيك خان ٣٣٧، ٣٣٨، ٣٧٠
 جبرئيل (جبرائيل) ٣٢، ١١٥، ٢٥٧، ٣٨٣
 جبرئيل بن صالح بن قطب الدين ٣٢٦
 جبرين ٢٤٣
 الجييري ٥٠
 جعفر ابوكرين الكذاب ٤٦١، ٤٦٢، ٤٦٤،
 ٥٠٣
 جعفر الاسود بن موسى بن محمد ٢٢٤
 جعفر الاصفر بن موسى بن جعفر ١٢٣
 جعفر الاكبر بن موسى بن جعفر ١٢٣
 جعفر بن ابي جعفر محمد بن اسماعيل الأعرج
 ٨٠
 جعفر بن ابي عبدالله ٦٩

جمال الدين الاسترآبادي الشيرنكي ٣٥١
 جمال الدين الاصفهاني ٣٣٦
 جمال الدين بن الحسين ١٧٩
 جمال الدين بن الشهاب محمود ٦١
 جمال الدين بن فخرالدين بن الأعرج ٤٣١
 جمال الدين بن نورالدين ١٥٨
 جمال الدين التبريزي ٣٣٥
 جهان السيفي الحسيني القزويني ٣٥٣، ٣٥١
 جهانشاه ٣٣١
 جود الله بن خلف بن مطلب ٢٤٥
 جوشن بن محمد بن ابي الفسآن ٤٦٨
 جوهر بن عبدالله الصقلي ٨٢
 جويبر بن سهل بن علي ٢٠٥

ح

حاجب الباب ٦١
 حاجي بن عبدالنبي بن علي ٢٩٥
 حاجي محمد مرزا ٣٣٦
 حارث بن هشام ١٤١
 حبيب الدين فيروز شاه زرين كلاه ٣٢٤،
 ٣٣٩
 حسن الاشرف بن ابراهيم ١٧٣
 حسن بن ابي المكارم حمزة ٦٢
 حسن بن احمد بن ابي احمد ٤٣٤
 حسن بن احمد بن هارون ٣٩٤
 حسن بن احمد القرمطي الاصح ٨٢
 حسن بن الحسين بن عيسى ٣٧٩
 حسن بن زيد النار ٣٧٣

جعفر بن احمد بن ابراهيم المجاب ٢٨١
 جعفر بن احمد بن درويش ٢٨٦
 جعفر بن رزق الله ٤٥٨
 جعفر بن زيد بن محمد منقوش ٣٧٣
 جعفر بن عبيدالله بن موسى الكاظم ٢٧٨
 جعفر بن فلاح ٨٢
 جعفر بن ماجد ٢٨٥
 جعفر بن محمد بن الاشعث ١١٩
 جعفر بن محمد بن قولويه ٤٠١، ٤٦٣، ٤٨١
 جعفر بن محمد الصادق عليه السلام ٣٩، ٤٣، ٤٤،
 ٥٤، ٥٣، ٥١، ٤٧
 جعفر محمد الكوفي ٤٨٠
 جعفر بن موسى بن اسماعيل ٣٩٤
 جعفر بن موسى بن جعفر ١٢٢
 جعفر الحري بن محمد الاكبر ٢٩٦
 جعفر الخوارزمي بن موسى الكاظم ٢٠٠
 جعفر السنامي بن علي بن احمد ٢٢٥
 جعفر الضرير بن ابي عبدالله الحسين ٧٠
 جعفر نظام الدين الجبال ٢٧٣
 جعفر الوحشي بن محمد بن ابي عبدالله جعفر
 ٧٠
 جلال الدين بن ابي الحسن علي ١٥٠
 جلال الدين بن عبدالحميد النسابة ٣٢٠
 جلال الدين الرومي ٣٣٦
 جلال الدين الصدر ٣٥٣
 المجلودي ١٢٤
 جليل العجم ٣٣٦
 جاز بن نصرالله بن محمد ١٧٨

- حسن بن سهل ٣٧٣، ٤٠٦
 حسن بن الشهيد الثاني ١٥٨، ١٥٩
 حسن بن طريف ٤٨٦
 حسن بن العباس بن علي ٧٧
 حسن بن عبد الامام ١٩٨
 حسن بن علي الاطروش ٤٦٦
 حسن بن علي بن ابي عثمان ٤٩
 حسن بن علي بن الحسين بن شعبة الحراني ٤١٨
 حسن بن علي السبط عليه السلام ١١٥
 حسن بن علي العسكري عليه السلام ٤٦١، ٤٩٣
 حسن بن القاسم المراغي ٢٧٤
 حسن بن محمد الاشعري ٤٦٣
 حسن بن محمد بن احمد بن الحسن ٣٩٤
 حسن بن محمد بن الحسن بن يحيى الصوفي ٤٦٦
 حسن بن محمد بن علي ٢٠٢
 حسن بن محمد بن يحيى ١١٩
 حسن بن موسى بن جعفر ١٢٢، ١٢٣
 حسن بن نصر الله بن الحسين ٣٧٨
 حسن بن نورالدين الحسيني الشقطي ٣٤٥
 الحسن البغيض بن محمد الحبيب ٨١
 حسن بيك ابوالنصر ٣٤٢
 الحسن الثائر بن جعفر ٢٠٠
 الحسن الحكيم بن درويش ٢٨٦
 الحسن الدقاق بن عبيد الله ٤٣٣
 الحسن الشجري بن علي الخواري ٢١٤
 حسن صنوجة بن محمد بن محمد ٧٤
 الحسن الطلي بن الحسين بن ادريس ٢١٧
 الحسن القطعي بن موسى ابي سبحة ١٢٥
 حسن كيا ٣٤٦
 حسن نور الشرف ٢٨١
 حسنة بنت موسى بن جعفر ١٢٣
 حسين بن ابي الحسن ٢٤٤
 حسين بن ابي كرين جعفر الكذاب ٤٦٧
 حسين بن ابي محمد عبدالله نزار ٨٦
 حسين بن ابي الهيجا العبيدي ٧٢
 حسين بن احمد بن ابراهيم ٩١
 حسين بن اسحاق بن موسى الكاظم ٣٩٢
 حسين بن اسحاق المؤمن ٥٦
 حسين بن ثوير بن ابي فاخنة ٥١
 حسين بن حيدر بن الحسين بن شرف الدين ٤٣٨
 حسين بن زكرويه ٧٨
 حسين بن زين العابدين بن نورالدين ١٥٧، ١٦٤
 حسين بن سعيد ٥٣
 حسين بن عبدالله بن الحسين ٣٧٩
 حسين بن عضد الدولة محمد بن ابي يعلى ٩٩
 حسين بن علي بن ابي طالب عليه السلام ١١٥
 حسين بن علي بن افراسياب ٢٤٤، ٢٨٣
 حسين بن علي بن عبد الكريم ١٧٩
 حسين بن علي بن محمد النقي ٤٦١
 حسين بن ماجد بن محمد ٢٨٥
 حسين بن محمد بن عبدالله السمرقندي ٧٣، ٥٠٣

حمزة القصير بن احمد بن حمزة ١٥١
 حمزة قوج قران ٣٦٤
 حمزة نقيب النقباء بن الحسن بن العباس ٧٧
 حميدة ٥٤
 حميدة الرومية ١٠٥
 حواء ٣٥
 حيان بن علي ٣٧
 حميد بن ابي الحسن علي ٢٤٥
 حيدر بن محسن ٢٣٥
 حيدر بن نورالدين ١٥٧، ١٦٦

خ

خداوردي خان ٣٦٨
 خديجة أم كلثوم بنت محمد التقي ٤٢٩
 خديجة بنت عبدالله العمري ٥٦
 خديجة بنت علي بن احمد ٢٨١
 خديجة بنت قرا علي ٣٤٢
 خديجة بنت موسى بن جعفر ١٢٣
 خزل بن ناجي ٣٩٦
 خضر النبي ﷺ ٢٦٤
 الخطيب البغدادي ١٤٠
 خلف بن مطلب بن حيدر ٢٤١
 خليفة سلطان بن رفيع الدين محمد الصدر
 ٣٧١
 خميس بن خلف بن مطلب ٢٤٦
 خورخمس ٣٦٧
 خواجه جلال الدين ٣٥٣
 خواجه معين الدين الصاعدي ٣٥٦

حسين بن محمد التقي ٤٢٩
 حسين بن موسى الأبرش ١٢٦
 حسين بن موسى بن جعفر ٩٢، ١٢٣
 حسين بن موسى الخشاب ٩١
 حسين بن نعيم الصحاف ٤٠١
 الحسين الجحوش بن علي ١٧٩
 حسين ذوالعبرة بن زيد الشهيد ٩١
 حسين شاه المهردار ٢٤٠
 الحسين الشيعي بن محمد الحائري ٣١٦
 حسين صفي الدين بن ابي المظفر جلال الدين
 ١٥٠

الحسين المحرق بن اسماعيل ٨٠
 الحسين المحروق بن علي بن الحسين ٣٧٧
 الحسين المنتوف بن احمد العمري ٧٩
 حكيمة بنت محمد الجواد ٤٢٩، ٤٩٨، ٥٠١
 حكيمة (حكمة) بنت موسى بن جعفر ١٢٣
 حلواجي ٣٥١
 حلوة المفتية (المغنية) ١٥٠
 حماد بن النعمان ٤١١
 حمدون بن علي بن عيسى بن ماهان ١٢٤
 حمدويه بن علي بن موسى ١٢٤
 حمدويه بن نصر ٩١
 حمزة ابوالفوارس بن سعدالله ١٥٧
 حمزة بن الحسين بن علي بن القاسم ٢٧٥
 حمزة بن علي بن الحسين بن احمد ١٢٥
 حمزة بن موسى الكاظم ١٢٣، ٣٢٢، ٣٢٥
 حمزة سلطان ٣٥٤
 حمزة الضراب بن الحسين بن جعفر ٧٠

- رسول الله ﷺ ٢٦، ٢٧، ٢٥٤
 رشيد الدين ابو محمد الافضل ٣٢٥
 رضي الدين الاردبيلي ٣٣٣
 رضي الدين بن احمد بن درويش ٢٨٦
 رضي الدين بن قتادة الحسيني النسابة ٦٩،
 ٩٠، ٣٢٢
 رضي الدين سليمان الكلخواري ٣٣٦
 رفاعة بن سليمان بن جعفر ٢١٩
 رفيع الدين منصور بن صفى الدين ٣٣٦
 رقية بنت اسحاق بن موسى الكاظم ٣٩٢
 رقية الصغرى بنت موسى الكاظم ١٢٣
 رؤوف بن عبدالرؤوف ٢٩٥
 ريان بن الصلت ٤٠٤
 ريحان ٣٦٨
- ز
 زاهد القيلاني ٣٣٣
 زبيدة خاتون ٣٣٩
 زبير بن ابي بكر ٣٤
 زق الخمر ٤٦٣
 زكريا النبي ﷺ ١١٥
- زنبور بن سجاد بن بدران ٢٣٤، ٢٣٦
 زهرة بن محمد بن محمد ٦٣
 زيارة بن كمال الدين بن هاشم ٢٠٤
 زيد بن ابي عبدالله جعفر بن محمد احمد ٦٠
 زيد بن عبدالكاظم بن محمد دراج ١٧٥
 زيد بن علي بن الحسين بن زيد ٤٥٦
 زيد بن محسن بن حسين ٢٠٦، ٢٠٢
- خيران الاسباطي ٤٥٢
 خيزران الرومية ٤٢٥
 خيزران المرسية ٣٩٩
- د
 داود بن ابي محمد عبدالله العاضد بالله ٨٧
 داود بن علي بن عبيدالله بن عباس ٥٠
 داود بن مبارك التركي ١٥٠
 داود الدينوري بن موسى ابي سبحة ١٨٧
 داود النبي ﷺ ١١٥
 دخنة بن احمد بن جعفر ١٧١
 دره بيك ٣٤٧
 درويش بن حسن بن طراف الظالمي ٤٧٤
 دعبل الخزاعي ٢٩٨
 دوس بن ثابت بن يحيى ٢٠٣
 دوه بيك ٢٣٠
 ديوسلطان الروملي ٣٤٧، ٣٥٣
- ذ
 ذوالرياستين ٦٥
- ر
 راشد بن ثامر بن موسى ٢٠٨
 راشد بن سالم بن مطلب ٢٣٨، ٢٤٠
 رافع بن فضائل ١٥٢
 رستم بيك بن حسن بيك ٣٤٣، ٣٤٤
 رستم خان ٣٧١
 رسل خان ٣٤٨

سلطان جنيد ٣٤٢
 سلطان حمزة ٣٥٦
 سلطان خواجه علي ٣٤٠
 سلطان عبدالله قطب شاه ١٦٤، ١٧٦
 سلطنام بنت الشاه اسماعيل ٣٥٢، ٣٥٣
 ٣٦٠، ٣٥٤
 سلطان مراد بن طهاسب ٣٦٠
 سلطان ميرزا علي ٣٤٣
 سلطان همايون ٣٤٧
 سلطان الفارسي ٤٩٨
 سليم بن بايزيد بن محمد ٣٤٤
 سليم بن عثمان ٣٥٤
 سليمان بن ابي جعفر ١١٦، ١٢١
 سليمان بن حرم ٣٨
 سليمان بن داود بن عبدالله ٨٧
 سليمان بن داود النبي ﷺ ٣٦، ١١٥
 سليمان بن سليم خان العثماني ٣٥٧
 سليمان بن موسى بن جعفر ١٢٣
 سليمان المروزي ٤١٢
 سليم خان بن بايزيد خان ٣٤٨
 سمان المغربيّة ٤٢٩، ٤٤٩
 سنان الدين يوسف ٤٦٢
 سندي بن شاهك ١٠٩، ١١٥، ١٢٠
 سهل بن عبدالله بن داود البخاري ٨٨
 سهل بن فضل ٤١١
 سيف بن الليث ٤٨٧

ش

شاشة بن عبيدالله بن موسى الكاظم ٢٧٤

زيد القطعي بن عبدالقادر بن زين العابدين
 ١٨٩
 زيد النار بن موسى بن جعفر ١٢٣، ٣٧٢
 ٣٧٣
 زينب بنت محمد بن علي الباقر ٣٩
 زينب بنت موسى بن جعفر ١٢٣
 زين بن ابي بكر ١٥٥
 زين العابدين بن نورالدين ١٦٣

س

سام بن الشاه اسماعيل ٣٥٤
 سبيكة ٤٢٥
 سجاد بن بدران بن فلاح ٢٥٢
 سجاد بن حيدر بن محسن ٢٣٥
 سعد بن عبدالله ٥٣
 سعد بن ابي احمد حمزة القصير ١٥٧
 سعدالله بن شرف الدين ١٥٠
 سعيد بن المسيّب ٤٣
 سعيد الثوري ١١٤
 سعيد الحاجب ٤٥٣
 سفيان بن عيينة ٥٥
 سفيان خان ٣٥٨
 سكن النوبية ٣٩٩
 سلا بن عبدالعزيز الديلمي ١٣٨
 سلطان بابر ٣٤٧

سلطان بن ادريس بن ججاز ١٧٤

سلطان بن عبدالكاظم بن محمد دراج ١٧٤

١٧٦

شهاب الدين احمد بن ناصر الموسوي ٢٤٧،

٢٥٤

شهاب الدين بن محمد ابي القاسم ٣٩٣

شهيل بن حسان بن بدر ٤٧٣

شيث بن آدم ٣٥

شيخ سلطان ٣٥١

شيخ شاه بن شيروان شاه ٣٤٦

الشيخ اليافعي ١٣٤

ص

الصاحب اسماعيل بن عبّاد ١٣٤

صاحب الأمر عليه السلام ٣٤٠

صالح بن عبدعلي ٢٤٠

صالح بن علي بن غانم ٢٤١

صالح بن غالب ٢٣٧

صالح بن مزيد ٢٨

صالح بن وصيف ٤٩١

صبيحان بن مسلم بن مسافر ٤٧٣، ٤٧٤

صدرالدين ابوالعلا موسى بن صفي الدين

٣٣٦

صرحة بنت موسى بن جعفر ١٢٣

صفي الدين اسحاق بن جبرئيل ٣٢٦، ٣٣٤،

٣٣٥، ٣٣٦، ٣٤٠

صفي الدين خواجه علي ٣٣٨

صقر ٣٩٩

صلاح الدين بن أيوب ٨٧

صنوبرة ٣٩

شاه اسماعيل الأوّل الصفوي ٢٣١، ٣٤٢،

٣٤٥

شاه اسماعيل الثاني ٣٥٩، ٣٦٣

شاه بيگم بنت حسن بادشاه التركمان ٣٤٤

شاه جهان التركماني ٣٤٢

شاه جهان خرم بن سليم ٣٦٩، ٣٧١

شاه حسين النجم الثاني الاصفهاني ٣٥١

شاه طهاسب الصفوي ٣٥٢

شاه عباس بن خدابنده ١٩٦، ٣٦٥

شاه عباس الثاني ٢٤٢، ٣٧٠

شاه منصور بن مظفر ٣٣٩

شاه همايون ٣٥٨

شاهويه بن عبدالله ٤٨٢

شاهي بنت محمود الطشت الدار ١٥٠

شجاع الدين حيدر ٣٤٢، ٣٤٤

شرف بن ابي محمد الاكمل ١٥٢

شرف الدين ابراهيم بن احمد ٢٨١

شرف الدين بن احمد بن درويش ٢٨٦

شرف الدين بن الشريسي ٤٣٢

الشريف الرضيّ ١٣٩، ١٤٠

شسر (شير) شاه الاوغاني ٣٦٠

شمس الدين بن محمد بن احمد ٢٨٤

شمس الدين محمد بن ركن الدين محمد ١٠١

شمس الدين محمد بن علي بن محمد ٤٦١

شمس الدين محمد الفناري ٤٦١

شمسيّة خاتون ٣٣٩

شمعون ٤٩٩

شهاب الدين الزهري ٣٣٥، ٤٣٢

ض

عبّاس بن موسى الكاظم ١٢٢، ١٢٣، ٣٢٢
عبدالباقي الحنبلي الدمشقي ١٩٨
عبدالباقي المحل بن ميمون القصير ٣١٦
عبدالجبّار بن سعيد ٤٠٨

ضامن بن شدقم بن علي ١٢٣، ٢٠٢، ٢٨٣،
٣٤٥

ط

عبدالحميد بن ابي الحديد ١٦٣
عبدالحميد بن محمد بن احمد ١٩٦
عبدالحميد الحافظ بالله بن محمد ٨٧
عبدالحميد النسّابة بن شمس الدين فخار
٣٢٠، ٣١٨

طالب بن بركة ٢٤٠

طالوت ٣٦

طاهرة بنت هاشم بن مزيد ٢٠٦

طاووس اليماني ٣٥

طعمة بن احمد ابي طراس ٣٠٩

طلائع بن رزيك ٨٧، ١٣١، ٢٩٧، ٣٠٠

طهماز قلى سلطان ٣٦٨

طهماس بن لاوي بن حيدر ٢٣٧

عبدالرحمن بن احمد الدولي ١٩٨

عبدالرحمن بن عبدالله الزهري ٣٤

عبدالرحمن بن موسى بن جعفر ١٢٣

عبدالرحمن بن شمس الدين علي الموسوي
٣٢١، ٢٨٣

ظ

عبدعلي بن فياض ٢٣٢

الظافر اسماعيل ٢٩٧

عبدالقادر بن احمد بن يوسف ٦٢

عبدالكاظم بن محمد دراج بن سليمان ١٧٥

عبدالله الافطح بن جعفر الصادق ٥٤

عبدالله بن ابي الحرث محمد ١٧٠

عبدالله بن ابي الحسن علي الديلمي ١٥٦

عبدالله بن ابي القاسم شاشة ٢٧٦

عبدالله بن ابي موسى الأبرش ٤٣٤

عبدالله بن احمد (الراوي) ٢٨

عبدالله بن احمد بن كمال الدين ١٧٧

عبدالله بن بشير ٤٢٠

عبدالله بن جعفر بن ابي تراب زيد ٦١

عبدالله بن حسين بن الحسن ٣٧٩

عبدالله بن حسين بن عز الدين ٤٣٠

ع

عاصم بن حسن بن محمد ٢٠٢

عاصم بن حميد ٢٩

العاضد بالله ٨٦، ٢٩٧، ٣٠٠

عالية (عائشة) بنت موسى بن جعفر ١٢٣

عامر بن محمد بن راشد ٢٠٨

عائشة بنت الامام علي النقي ٤٦١

عبّاس بن اسحاق بن موسى الكاظم ٣٩٢

عبّاس بن جعفر الصادق ٥٤

عبّاس بن عبدالمطلب ١١٤

عبّاس بن علي بن الحسين ٧٧

عبدالمملك بن شمس الدين البيهقي (البيهقي)

٣٣٥

عبدالمملك بن مروان ٤٣

عبدالمؤمن خان الازبك ٣٦٨

عبدالواحد المحل بن موسى بن الحسن ٢٧٩

عبدالوهَّاب الكرمانى ٣٥١

عبد ويس ٢٤٠

عبيدالله الارقط بن احمد بن موسى ٤٤٠

عبيدالله بن احمد الشعرايى ٢٧٢

عبيدالله بن الحسين ٦٥

عبيدالله بن صالح ١٠٩

عبيدالله بن عبيد بن عمر ٣٨

عبيدالله بن محمد بن علي الباقر ٣٩

عبيدالله بن محمد الحبيب ٨٢

عبيدالله بن المرزبان ٤٠٢

عبيدالله بن موسى الكاظم ١٢٣، ٢٧٢

عبيدالله بن الوليد ٣٨

عبيدالله خان الازبك ٣٥٩

عبيدالله القائم بامرالله ٨٣

عبيدالله المهدي لدين الله ٨٧، ٩٠

عبيد بن الزبير ٣٨

عبيد خان ٣٤٧

عدنان الطاهر بن محمد بن الحسين بن موسى

الصابي ١٤١

عدنان بن الشريف الرضي ١٤٩

فخرالدين بن محي الدين ٣٢١

عزيريل ٢٥٧

العزير بالله ٨٩

عبدالله بن الزبيرى ١١٢

عبدالله بن طاهر ٤١١

عبدالله بن عابد بن خلف ٢٤٥

عبدالله بن غالب ٢٣٧

عبدالله بن الفضل ١١٠

عبدالله بن محمد الاصفهاني ٤٨٠

عبدالله بن محمد بن طاهر بن الحسين ١٥٣

عبدالله بن محمد بن علي الباقر ٣٩

عبدالله بن محمد قطب شاه ٣٨٠

عبدالله بن محمد المهدي ٨٨

عبدالله بن المساور ٤٥١

عبدالله بن المغيرة ٢٨

عبدالله بن موسى بن جعفر ١٢٣

عبدالله بن ميرزا سليمان ٣٦٥

عبدالله خان الازبك ٣٥٤، ٣٥٦

عبدالله العاضد بالله بن ابي الحجاج يوسف

٨٧

عبدالله العمري بن عبيدالله بن علي ٥٦

عبدالله العوكلاني بن موسى الكاظم ٢٢٣،

٢٨٣

عبدالله قطب شاه ١٧٠، ٢٨٦

عبدالله المهدي لدين الله بن ميمون ٨٢

عبدالله النونوى بن علي بن عبدالله ٢٨٩

عبدالله نزار بن ابي تميم معد ٨٦

عبداللطيف الجامعي العاملي ٢٣٧، ٢٤١،

٢٤٥

عبدالمطلب بن محسن بن ابي القاسم مجتبي

١٠٠

علي بن الحكيم ٢٨، ٤٥
 علي بن حمزة بن موسى الكاظم ٣٢٣
 علي بن خلف بن مطلب ٢٥٨، ٢٤١
 علي بن زين السهودي ٢٠٦
 علي بن عبدالعالي الكركي ٣٥٦
 علي بن عبدالله بن احمد الشعراي ٩٩
 علي بن عبدالنبي بن علي ٢٩٣
 علي بن عمرو العطار ٤٨٠
 علي بن عيسى بن آدم البسطامي ٥٥
 علي بن محسن بن الحسين الجندي ٣٩٤
 علي بن محمد بن احمد المالكي ٤٠٧
 علي بن محمد بن داود بن ابراهيم التنوخي
 ١٣٣
 علي بن محمد بن سليمان النوفلي ١١٢
 علي بن محمد بن علي الباقر ٣٩
 علي بن محمد بن المستنصر بالله ٨٨
 علي بن محمد بن منصور ٣١١
 علي بن محمد الحماني ١٤١
 علي بن محمد دراج بن سليمان ١٧٥
 علي بن محمد صاحب الزنج ١٤١
 علي بن محمد الصوفي ٢٧٤
 علي بن محمد الطاهري ٤٥٣
 علي بن محمد النوفلي ١١٨، ٤٥٥
 علي بن موسى الرضا عليه السلام ٥١، ١٢٢، ١٢٣،
 ٣٩٩، ٤١٩، ٤٢٠
 علي بن ميزان بن علي النعيري ٢٠٦
 علي بن نظام الدين احمد بن محمد معصوم
 ٣٨٠

عضدالدولة بن بويه ١٢٦، ١٣٥
 عضدالدين يحيى بن مير علي ٩٦
 عقبة الخادم ٥٠٣
 عقيل بن ابي جعفر احمد ابي طراس ٣١١
 عقيل بن موسى بن جعفر ١٢٣
 علاء الدين بن ابي عبدالله محمد ٦٢
 علاء الدين بن الحسين بن هبة الله ١٥٦
 علاء الدين محمد بن الحسن ٨٦
 علي اربطة بن الحسين بن محمد ٢٧٨
 علي الاصم بن ابي عبدالله الحسين المنتوف
 ٧٩
 علي الاعمى الدلال بن يحيى ٢٨٢
 علي باشا ١٩٦
 علي بن ابراهيم بن هاشم ١٠٩، ١١٠
 علي بن ابراهيم المجاب ٣١٥
 علي بن ابي تغلب محمد ٣١٣
 علي بن ابي جعفر حسين بن محمد ٧٩
 علي بن ابي الحسن الرضي بن محمد ١٣٨
 علي بن ابي طالب عليه السلام ٣٠، ١١٤، ١١٥،
 ٣٤٥
 علي بن ابي العلا صدرالدين ٣٣٩
 علي بن ابي الغنائم محمد بن علي ٧٧
 علي بن احمد العلوي العمري ١٢٦
 علي بن اسباط ٩١
 علي بن اسحاق بن موسى الكاظم ٣٩٢
 علي بن اسماعيل بن جعفر الصادق ١١٩
 علي بن اوتامس ٤٨٥
 علي بن الحسن التائر ٢٠١

عمارة بن علي بن زيدان الحكمي ٣٠٠

عمران الاشعري العباسي ٤٩

عمران بن محمد التقي ٤٢٩

عمر بن الخطّاب ١١٤

عمر بن عبدالعزيز ٥٠

عمر بن موسى بن جعفر ١٢٣

عمر بن يزيد النخّاس ٤٩٨

عمر سورغان ٢٣٠، ٢٣١

عمرو بن دينار ٢٨

عمرو بن عبيد ٣٤

عوج البزاز بن محمد بن معمر ٧٤

عورة الكراعية ٧٩

عيس الازرق بن ابي احمد محمد ٩٦

عيسى بن جعفر ١٢٠

عيسى بن جعفر بن علي التقي ٤٦٥

عيسى بن علي بن يعقوب ١٠٩

عيسى بن مريم عليها السلام ٣٢، ١١٥

عيسى بيك خان ٣٦٥

عيسى خان ٣٦٢

عيسى الرومي بن جمال الدين محمد ٩٤

عيسى الفايز بالله بن عبدالله ٨٧

غ

غازي خان ٣٥٧، ٣٥٩

غياث الدين عزيز بن محمد بديع ٤٣٦

غياث الدين منصور الدشتكي الشيرازي

٣٥٤

علي بن هارون الحميري ١١٢

علي بن هاشم بن علي بن حسن الشباني

٣٧١

علي بن يقطين ١١٢، ٤٠١

علي الجامعي بن ابي عبدالله الحسين ٧١

علي الحاكم بالله بن ابي علي منصور ٨٥

علي الحائري بن ابي محمد بن عبدالله ١٧١

علي الحسن بن موسى الكاظم ٣٧٨

علي خان بن خلف الموسوي المشعشي

٢٥٤

علي الديلمي بن ابي طاهر عبدالله ١٥٥

علي الرمال بن علي بن ابي الفتوح محمد ١٥٢

علي الزاهد الصفّار بن مسلم ٣١٧

علي زين الدين بن محمد بن علي ٦١

علي العريضي بن جعفر الصادق ٥٤، ٩١

علي سلاس بن محمد بن علي بن موسى

الاصم ٣٧٧

علي قلي بيك ٣٧١

علي قلي خان ٣٦٥

علي قلي سلطان ٣٦٥

علي الكرابادي بن محمد ٦٨

علي كرز الدين ٢٣٠

علي مردوم خان ٣٧١

علي نورالدين بن نورالدين علي ١٥٩

علي الهادي بن محمد التقي عليها السلام ٤٢٩، ٤٤٩،

٤٨٩، ٤٥٠

علي يعيش بن محمد بن يحيى زحيك ١٧٤

عليّة بنت موسى بن جعفر ١٢٣

ف

- فاتك بن علي بن سار ٢٠٢
 فاطمة بنت أبي الحسن التقي النهرسابسي
 ١٤٩
 فاطمة بنت أبي محمد الحسن الفاضل الصغير
 ١٣٢، ١٣١
 فاطمة بنت جعفر الصادق ٥٤
 فاطمة بنت الحسين بن الحسن السبط ٥٤
 فاطمة بنت الشيخ زاهد ٣٣٦
 فاطمة بنت محمد التقي ٤٢٩
 فاطمة الزهراء عليها السلام ١١٥
 فاطمة الصغرى بنت موسى بن جعفر ١٢٣
 فاطمة الكبرى بنت موسى بن جعفر ١٢٣
 الفائز بالله ٢٩٧، ٣٠٠
 فتح بن خاقان ٤٥٣
 فخار بن أبي محمد احمد ٣١٨
 فخرالدولة بن بوية ١٣٤
 فرج الله بن المحسن ٢٣٤
 فرعون ٢٥٨
 فرهاد بن حميدان الدري ٢٤٦
 فرهاد خان ٢٣٩
 فرهاد شاه ٣٦٧

ق

- قاييل ٣٦، ٣٥
 القادر بالله بن المقتدر العباسي ٩٠، ١٢٦،
 ١٤٤، ١٤٣
 قاسم بن ادريس بن أبي كرين ٤٦٨
 قاسم بن اسحاق بن موسى الكاظم ٣٩٢
 قاسم بن حمزة بن موسى الكاظم ٣٢٣
 قاسم بن خداع ٨٨
 قاسم بن عباس بن موسى الكاظم ٣٢٢
 قاسم بن عبيدالله بن موسى الكاظم ٢٧٩
 قاسم بن محمد بن أبي بكر ٤٣
 قاسم بن موسى بن جعفر ١٢٢
 قاسم بن هشام ٣٠٠
 قاسم الطييار بن محمد الديباج ٦٨
 القاضي ميرزا ٣٦١
 القائم بامر الله العباسي ٢٧٤
 القائم المنتظر المهدي عليه السلام ٤٩٧
 قحيف بن بدر بن فايد ٤٧٥
 فروة بنت هاشم بن محمد بن أبي كرم ٣٩
 فضائل بن أبي محمد علي بن حمزة القصير
 ١٥١
 فضائل بن رافع بن فضائل ١٥٢
 فضل بن اسماعيل بن أبي الليث ٢١٣

- م
- قرا عثمان ٣٤٢
قرا مصطفى ١٧٥
قرجى باشى محمد شريف بيك ٣٦٧
قرجى باشى يوسف خان ٣٦٧
قطب الدين بن رشيد الدين ٣٢٥
القطب الراوندي ٥١
قاروش خان الجنكي ٢٥٣، ٢٥٢
قوام الدين الاصفهاني ٣٥٤
قوام الدين الحسيني ١٥٠
قوام الدين حسين النوري ٣٥٩
قيس بن النعمان ٢٩
- ك
- كافور الاخشيد ٨٢
كافور الخادم ٤٩٨
كبك علي سلطان ٣٥٣
كجم خان ٣٥٤
الكشي ٩١
كعب بن علي بن الحسين بن راشد ٤١٨
كعب بن مالك الانصاري ١١٢
كلثم (أم كلثوم) بنت موسى بن جعفر ١٢٣
- ل
- لالا بيك ٣٤٧
لاوي بن حيدر بن المحسن ٢٥٢
لبابة بنت موسى بن جعفر ١٢٣
ليث بن سعد ٤٦
- ماجد بن هاشم بن علي بن المرتضى ٣٨٩
ماجد بن يوسف بن ابراهيم ١٩٥، ١٩٧
ماروت ٤٩٠
مالك بن اعين الجهني ٢٨
مأمون بن هارون الرشيد ٦٥، ٤٢٨
مأمون القداح بن رمضان ٨٨
مارية القبطية ٣٢٥
مبارك بن مطلب بن حيدر المشعشي ٢٣٦،
٣٦٩
المتوكل على الله العباسي ٤٥٣، ٤٥٧، ٤٥٩
مثنى الخياط ٢٨
محب الدين حبيب الله السبعي الشيرازي
٣٥٥
محسن الاسمر بن حمزة بن محمد الأعرج ٧١
محسن بن ابي الحسن علي ٧٦
محسن بن الغ بن ابي صالح محمد ٤٣٦
محسن بن علي بن محمد التنوخي ٢٢٢
محمد ابراهيم بن الحسين بن نعمة الله ٤٣٨
محمد البروازي بن محمد بن عزيزي ٧٠
محمد اثينة الدعوزي بن موسى ٤٤٢
محمد اخي البصري بن محمد الأعرج ٧١
محمد الاسود ٣٣٥
محمد الاعرابي بن ابي محمد القاسم ٣٢٣
محمد الاعرج بن احمد بن موسى المبرقع
٤٣٤
محمد الاعرج بن موسى بن ابي سبحة ١٢٥
محمد امين بن ابي طالب ٤٣٦

محمد بن الجهم ٤٢٠	محمد امين بن احمد بن درويش ٢٨٦
محمد بن الحسن بن عبدالرحيم ١٣١	محمد باشا بن ازن احمد ٢٣٧
محمد بن الحسن بن ميمون ٤٨٧	محمد باقر بن ميرزا محمد شفيح ٣٧٢
محمد بن الحسن الجعفري ١٣٨	محمد بديع بن ابي طالب ٤٣٥
محمد بن الحسن العسكري ٤٧٩	محمد بن ابراهيم بن طباطبا الحسيني ٦٥
محمد بن الحسن المدني ١١٠	محمد ابراهيم بن هلال الصابي الكاتب ١٤١
محمد بن الحسن المكفوف ٤٨٨	محمد بن ابي الحسن علي الخارجي ٦٩
محمد بن الحسين بن محمد ٣٧	محمد بن ابي تميم معد ٨٥
محمد بن الحسين الواسطي ٤٥١	محمد بن ابي حمزة ٤٩
محمد بن حليلة ٢٣٣	محمد بن ابي عمير ٤٤
محمد بن يزيد بن جعفر ٢٠٧	محمد بن ابي القاسم شاشة ٢٧٥
محمد بن زيد بن علي بن الحسين ١٢٤	محمد بن ابي المرجا ٢٧٨
محمد بن سليمان ٥٢، ٧٨	محمد بن احمد بن اسحاق المؤتمن ٥٦
محمد بن سنان ٤٥٧، ٥٣، ٢٧	محمد بن احمد بن علي بن محمد ٦١
محمد بن صالح بن عامر الحيارى الحسيني	محمد بن احمد بن مأمون القداح بن رمضان
٣٠٢، ١٤١	٨٨
محمد بن عباس الوزير ٨٦	محمد بن احمد القلانسي ٤٨٠
محمد بن عبدالحسين بن ابراهيم بن الحسن	محمد بن احمد التهدي ٤٧٩
الشباني (الشبابي) ٣٨١	محمد بن ادريس الشافعي ١٩٨
محمد بن عبد الله بن احمد بن اسماعيل ٨٣	محمد بن اسحاق بن عمار ٤٠١
محمد بن عبد الله <small>عليه السلام</small> ٣٢	محمد بن اسحاق بن موسى الكاظم ٣٩٢
محمد بن عبد الله السبعي ٢٨٦	محمد بن اسماعيل الأعرج بن جعفر الصادق
محمد بن عبد الله الكاتب ١٤٠	٩٠
محمد بن علي الباقر <small>عليه السلام</small> ٢٥، ٢٦، ٢٨، ٢٩،	محمد بن اسماعيل بن محمد المجدّر ٣٢٤
٣٠، ٣١، ٣٤، ٣٥، ٣٧، ٣٨	محمد بن بحر الشيباني ٤٩٧
محمد بن علي بن اسحاق ٥٦	محمد بن جعفر بن ابي ابراهيم محمد ٥٦، ٥٨
محمد بن علي بن حمزة ٤٢٠	محمد بن جعفر بن محمد بن احمد ٥٦، ٣٩٤
محمد بن علي بن عبدالكريم ١٧٩	محمد بن جعفر الصادق ٤٢٠

- محمد بن علي بن الحسين بن موسى بن بابويه
القمي ٤٩، ١٠٩
- محمد بن علي بن محمد ملقطة (مظلة) ١٢٦
- محمد بن علي الجواد عليه السلام ٤٢٢
- محمد بن علي الحرفوشي الشامي ٢٤١
- محمد بن علي النقي ٤٦١
- محمد بن الفرج الرّخجي ٤٥٠، ٤٥٥
- محمد بن فضائل بن رافع ١٥٢
- محمد بن محمد بن اسماعيل بن محمد المجدر
٣٢٤
- محمد بن محمد بن زيد الشهيد ٣٧٢
- محمد بن محمد بن النعمان المفيد العكبري ٢٦،
٣٤، ٣٧، ٤٤، ٤٦، ٤٩، ٧٣، ١١٨،
١٣١
- محمد بن مسلم ٢٩
- محمد بن معد بن علي الحاكم بالله ٨٧
- محمد بن مكّي ١٥٨
- محمد بن ملكشاه بن محمد ٢٢٤
- محمد بن موسى بن جعفر ١٢٣
- محمد بن نورالدين علي ١٥٨
- محمد بن هاني الاندلسي ٨٣
- محمد بن وهب ٤٩
- محمد بن يحيى بن رثاب ٤٨٢
- محمد بن يحيى الربيعي ٢٨، ٢٩، ٤٧
- محمد بن يعقوب الكليني ٢٧، ٢٨، ٤٣، ٤٤،
٥٠، ٥٣، ٣٩٩
- محمد بن يوسف الرازي ٣٥١
- محمد التاج بن صفي الله ١٥٠
- محمد التقي عميد الشرف المحمدي ٢٧٥
- محمد الجون بن محمد الديباج ٦٦
- محمد الحبيب بن ابي محمد جعفر ٨٠
- محمد الحجازي (الصوفي) بن اسحاق المؤمن
٥٦، ٦٢
- محمد الحشوش بن هبة الله ٣٠٦
- محمد خان الصوفي ٣٦١، ٣٦٨
- محمد خان بن مبارك بن مطلب ٢٣٨
- محمد خدابنده بن شاه طهماسب ٣٥٦، ٣٦١
- محمد الخوارزمي بن ابي شيبة القاسم ٦٨
- محمد دراج بن سليمان ١٧٥
- محمد الديباج المأمون بن جعفر الصادق ٥٤،
٦٤، ٦٦
- محمد الزاهد بن العلوي ٢٧٤
- محمد الزاهد بن محمد ٢٨٠
- محمد شاهي بيك خان الشيباني ٣٤٧
- محمد شرف بن شريف الخير ٢٧٣
- محمد شرف الملك بن احمد بن جعفر ٧٨
- محمد شريف بن حسن بن الحسين الاعطي
٣٤٥
- محمد شمس الدين بن ابي الحسين محمد ٦٢
- محمد الشهرستاني ٨٨
- محمد صعيب بن محمد بن موسى خردل ٣٧٦
- محمد الصوراني بن حسين بن اسحاق بن
موسى الكاظم ٣٩٢
- محمد طويل الباع بن محمد ١٨٣
- محمد عرب خان ٣٦٢
- محمد القائم بامر الله بن عبيد الله المهدي

- مروان بن أبي حفصة ١١٧، ١١٨
 مريم بنت عمران ٣٧، ١١٥، ٥٠٠
 مزيد بن سليمان ٥٢
 المستعين بالله العباسي ٤٨٤
 مسرور الكبير ١٠٩
 مسعود بن محمود ٢٧٨
 مسلم بن عبيد الله الاعرج ٨٩
 مسلم بن مسافر بن حسان ٤٧٣
 مسيب بن زهير ١١٦، ١٢٢
 مصلح الدين سعدي ٣٣٣
 مطلب بن حيدر بن محسن ٢٣٦
 مطلب بن خلف بن مطلب ٢٤٦
 مطلي بن عبد الله بن محمد ٢٠١
 مطهر بن علي الاعمى ٢٨٢
 مطهر بن المهدي لدين الله ٤٦٧
 مظفر سلطان ٣٥١، ٣٥٧
 معاوية بن هشام ٣٨
 المعتز بالله بن المتوكل ٤٩٣
 المعتصم بالله بن هارون الرشيد ٦٥، ٤٢٨
 المعتضد بالله العباسي ٦٩
 معتوق بن شهاب الدين بن احمد ٢٥٤
 معد بن ابي طاهر الحاكم بالله ٨٦
 معد بن اسماعيل المعتز (المعز) بالله ٨٣
 معروف الكرخي ٤٣٤
 معز الدولة البويهبي ٢٢٢
 معز الدين محمد الاصفهاني ٣٥٦
 المعز لدين الله ٨٩
 معصوم بن ابي الطيب احمد الاكبر ٢٩٧
 لدين الله ٨٩
 محمد كيا بن حسن كيا ٣٢٥
 محمد المجدد ٣٢٤
 محمد المش بن طاهر بن ناصر ١٧٩
 محمد المعز لدين الله بن احمد ٨٢، ٨٣
 محمد المفلوج بن علي بن محمد ٣٩٣
 محمد مكارم بن علي بن حمزة ٣٧٦
 محمد الملهوس بن اسحاق بن عباس ٣٩٢
 محمد المليط الثائر بن محمد ٢٢٢
 محمد النفاط بن ابي محمد الحسن الدلال ٩٥
 محمد الهادي لدين الله بن ابي عبد الله نزار
 ٨٦
 محمد الوارث الصوراني ٣٩٢
 محمد اليماني بن عبيد الله بن موسى الكاظم
 ٢٧٢
 محمود بن سبكتكين ٦٦
 محمود شاه الدينوري ٣٣٥
 محمود القاضي ٣٥٣
 محمود بنت موسى بن جعفر ١٢٣
 محي الدين بن صفى الدين ٣٣٦
 محي الدين المحدث بن شمس الدين عيسى
 الرومي ٩٧
 مراد خان بن اچد خان ٣٠٢
 مراد سلطان ٣٥٤
 مرزا علي ٢٣٥، ٢٥٢
 مرزا كاشك ٤٣٧
 مرزا محمد طاهر ٣٨٨
 مرشد قلي خان الشامي ٣٦٥، ٣٦٧

- معصوم بن ابي الطيّب احمد بن ابي علي ٣٠٣
 معلّى بن خنيس ٥٠
 معلّى بن محمد ٤٤، ٤٥٦
 معمر الضرير بن عبد الله بن جعفر ٢٢٥
 مفضل بن عمر ٥٠
 مفلح مولى ابي جعفر محمد بن علي ٣٠
 المقتني بالله العباسي ٧٨
 مقصود باشا ٢٣٠، ٢٣١
 الملك الاشرف الجوباني ٣٣٧
 ملكية بنت علي بن احمد المغربي ١٩٨
 ملكية بنت قيصر الروم ٤٩٧
 مناف بن حيدر بن محسن ٢٣٥
 منصور بن بشير ٤٢٠
 منصور بن محمد المهدي الدوانيقي ٣٩، ٤٩، ٥٤
 منصور بن مطّلب بن حيدر ٢٣٨، ٢٤٧
 منصور بن نزار ٨٥
 المهتدي العباسي ٤٨٧
 المهديّ العباسي ١١٨
 مهدي قلي خان ٣٦٥، ٣٦٦
 مهيار الكاتب ١٢٧
 مورحسن خان ٣٦٦
 موسى الأبرش بن محمد الاعرج بن موسى
 ١٢٥
 موسى ابوسبحة بن ابراهيم المرتضى ١٢٥
 موسى الأصمّ بن زيد النار ٣٧٤
 موسى الاعرج صاحب الطوق بن جعفر
 الجمال ٢٧٣
 موسى بن ابي الفتح ٤٤١
 موسى بن اسحاق بن موسى الكاظم ٣٩٢
 موسى بن اسماعيل بن موسى الكاظم ٣٩٤
 موسى بن جعفر الكاظم عليه السلام ٥٤، ٧٣، ٩١، ١٠٥، ١٠٨، ١٠٩، ١١٦، ١١٧، ١١٨
 ١١٩، ١٢٠
 موسى بن جعفر بن وهيب ٤٨٠
 موسى بن سلمة ٦٥
 موسى بن علي الخواري ٢٠١
 موسى بن عمران عليه السلام ١١٥، ٢٥٨، ٢٦٤
 موسى بن الهادي العباسي ١١٢، ١١٣
 موسى خردل بن زيد بن موسى الأصمّ ٣٧٦
 موسى المبرقع بن محمد التقي ٤٢٩
 موسى المكحول بن محمد بن اسماعيل ٨٠
 مير بلخان ٣٥١
 ميرحسين القائيني بن ولي الله ٤٣٩
 الميرزا العاصي ٣٦١
 ميرزا لطف الله الشيرازي ٣٦٧
 مير سلطان البخاري ٤٦١
 مير محمد الامامي بن اسد الله بن ابي طالب
 ٩٦
 ميزاب بن حباب ٥٢
 ميكال ٢٥٧
 ميمون القدّاح ٢٦
 ميمون القصير بن الحسين الشيباني ٣١٦
 ميمون المستنصر بالله بن عبيد الله ٨٢
 ميمونة بنت موسى بن جعفر ١٢٣

نوح النبي ﷺ ١٨٢
 نورالدين علي بن ابي الحسن الحسيني
 الشامي ١٦١
 نورالله المرعشي ٣١٨

هـ
 هاييل ٣٦، ٣٥
 هاروت ٤٩٠
 هارون بن محمد بن جعفر ٣٩٤
 هارون بن موسى بن جعفر ١٢٣، ١٢٢،
 ٣٤٠، ٣٩٣
 هارون الرشيد ١٠٩، ١١٠، ١١٣، ١١٦،
 ٤٢٢، ١١٨
 هارون النبي ﷺ ١١٥
 هاشم بن جعفر ١٩٥
 هاشم بن حسين بن عبدالرؤف ٢٩٤
 هاشم بن عبدالرضا بن شمس الدين ٢٨٣
 هامان ٢٥٨
 هاني بن محمد بن محمود العبدي ١١٣
 هبة الله بن احمد الشعراي ٢٧٢
 هبة الله بن خلف ٢٤٥
 هبة الله الرسي بن حسين بن داود ١٨٨
 هشام بن احمر ٣٩٩
 هشام بن حاتم الاصم ١٠٧
 هشام بن الحكم ٤٠١
 هشام بن سالم ٤٤، ٤٥
 هشام بن عبدالملك ٣٤، ٣٩
 هليل بن حسان بن بدر ٤٧٣

ن
 ناجي بن اسماعيل بن سلامة ٢٢٦
 ناصر بن ابي محمد علي بن فضائل ١٥١
 ناصر بن جعفر الصادق ٥٤
 ناصر بن مبارك بن مطلب ٢٣٨، ٢٤٠
 ناصر الدين بن محمد بن عبدالله ٦٢
 نافع مولى عبدالله بن عمر ٣١، ٤٥
 نجم الدين بن مكتوم ٤٣٢
 نجمة ٣٩٩
 نجيب الدين الشهروري ٣٣٥
 نرجس ٤٩٧
 نزار الاشرف بن محمد ٣١٥
 نزار بن اسماعيل المعتز (المعز) بالله ٨٣، ٨٥
 نزار المصطفى لدين الله بن معد ٨٥
 نصر بن الصباح البلخي ٩٢
 نصرالله بن علي بن جاز ١٧٤، ١٧٨
 نظام الدين شرفشاه بن ابي محمد شرفشاه
 ١٠٠
 نظير بن ابي القاسم محمد ١٧٤
 نعمة بن علي بن احمد ٢٠٢
 نعمة الله الباقي الحسيني ٣٥٨
 نعمة الله بن ابي المعالي ولي الله ٤٣٩
 نعمة الله بن عبدالله بن جعفر الاسود ٢٢٥
 نفيس بن ابي محمد عبدالله ١٧٠
 نفيس بن فضائل بن رافع ١٥٢
 نقدي جان ٣٧٠
 نمرود ١٨٢
 نوح بن دراج ١١٤

- هيثم بن عدي بن حاتم الطائي ١٢١
 و
 الوادياشي ٦١
 وحيد الدين القاضي ٣٣٥
 الوشاء ٤٤
 وهب بن حفص ٤٣
 وهب بن زمعة بن أسيد بن احيحة ١٣٧
 وهيب بن مسلم بن عبد الباقي ٣١٦
- ي
 ياقوت المستعصي ٣٦٨
 يحيى بن اكنم ٤٥٨، ٤١١
 يحيى بن خالد بن برمك ١١٩، ١٢١
 يحيى بن زكرويه (كرديّة) القرمطي ٧٨
 يحيى بن شكر ٣٢١
 يحيى بن محمد بن احمد ٢٨٤
- يحيى بن موسى بن جعفر ١٢٣، ٣٩٣
 يحيى بن يسار العنبري ٤٧٩
 يحيى زحيك بن منصور بن محمد ١٧٣
 يحيى المؤيد بالله بن حمزة بن علي ٤٦٧
 يحيى النبي ﷺ ١١٥
 يحيى النسابة بن محمد بن موسى ٨٠
 يزيد بن محمد بن حنظلة المخزومي ١٢٤
 يزيد بن معاوية ١٤١
 يسار بن احمد البصري ٤٨٠
 يعقوب بن اسحاق بن طهماس ٢٣٣، ٢٥٣
 يعقوب بن طهماس بن لاوي ٢٢٦
 يلدرم بايزيد بن مراد خان ٣٤٠
 يوسف بن عبد الحميد الحافظ بالله ٨٧
 يوسف بن لاوي بن حيدر ٢٣٦
 يوسف بن محمد بن زياد ٤٦٠
 يوسف بن يعقوب النبي ﷺ ٣٦، ١١٥، ١١٧
 يونس بن هليان ٥٠

الفهرس الثاني

الاماكن و البلدان و المحال

الاهواز ٧٦، ٢٢٩، ٣٤٦، ٣٧٢، ٣٩٢	الابال ٢٢٢
اوجات ٣٥٨	ابيورد ٣٢٣
ايروان ٣٥٢، ٣٦٩	الابواء ١٠٥
ب	الأحساء ٢٣١
باب الابواب ٢٧٤	احمدآباد ٣٦٩
باب اصطرخر ٣٢٣، ٣٩٢	اذربيجان ٢٧٤، ٣٢٤، ٣٣٥، ٣٣٦، ٣٣٧
بابل ٤٩٠	٣٥٧، ٣٤٦
باب التبن ١١٧، ١٢٢	ارجان ٣٧٣
باب زويلة ٢٩٨	اردبيل ٣٢٤، ٣٢٥، ٣٣٤، ٣٣٦، ٣٣٧
باب الستر ٣٥١	٣٢٨، ٣٢٩، ٣٤١، ٣٤٢، ٣٤٤، ٣٥٢
بحرين ١٩٥، ٣٨٩	ارض الازهرية ٨٢
بخارى ٣٤٧، ٣٥٢، ٤٦١	استرجان ٣٢٥
البركة ٨٢	الاسكندرية ٨٢، ٨٧، ٣٦٥
بروسا ٤٦١	اشترجان ٣٢٣
بستان عامر ١٢٤	اصفهان ٩٦، ١٦٩، ١٧٠، ١٧٥، ١٧٩
بسطام ٣٦٧	٣٢٣، ٣٠٣، ٢٩٤
بشكوه ٢٣١	افريقية ٨٢، ٨٧
	ام القرى ١٨٢

جبل ابي قبيس ٤٦	البشيرة ٣٩٥
جبل عامله ١٥٧، ١٧٩	البصرة ١٢٠، ١٩٧، ٢١٩، ٢٢٠، ٢٢٦،
جبل فارع ٤٠٤	٢٨٣، ٣٢١، ٣٧٢، ٣٨٣، ٣٩٢، ٣٩٣
جرجان ٦٨، ٦٥	البطائح ٢١٩
الجزائر ٣٩٥	بطحاء مكّة ١٣٧
جزع بطحان ٤٧٥	بعقوبة ٢٣٠
جزيرة ابن عمر ٢٧٥	بغداد ٣٤٦
جيحون ٣٤٧	بلاد الكرج ٣٦١
جيلان ٣٥١، ٣٥٢	بلخ ٣٤٧، ٣٦٩، ٣٩٣
چالدران ٣٥٠	بلدة الاشهر ٤٩٢
ح	بندرعبّاس ٢٣١
الحائر ١٧٠، ٢٠٢، ٢٨١، ٣١١	بههان ٢٣١
الحجاز ٢٥٩، ٣٨٩	بورسا ٤٦٢
الحجون ٢٥٩	البيت الحرام ١٦١
حرم الله ١١٦	البيت العتيق ١٦١
حرندة ٣٥٣	بيت المقدس ٢٧٣، ٣٤١
الحسا ١٩٦، ٢٨٦، ٢٨٧، ٢٩٣، ٢٩٤	ت
حسر ٣٤٥	تبريز ٣٢٧، ٣٣٧، ٣٤٨، ٣٥١، ٣٥٢، ٣٥٣،
حصن بيربام ٧٢	٣٥٧
حصن العريض ٧٢	تهامة ٣٠٠
الحطيم ٢٥٧	تون ٢٨٤
حلب ٥٦، ٦٢	تونس ٨٤
الحلّة ٧٤، ١٥٢، ٢٠٢، ٢٠٩	التويتير ٢٨٧
حليفة بني احمد ٦٤	ج
الحميدية ٢٣١	الجامع الكبير ٢٩٨
حوران ٤٣٢	جبع ١٥٨
الحوش ٤٧٣	

دمشق ٧٤، ٧٧، ٧٨، ٨٠، ٨٢، ١٥٦، ١٥٧، ٤٣٢، ٣٩٣	الحويزة ٢٢٨، ٢٣٧، ٢٤٢، ٢٥٢، ٢٨٣، ٣٦٠
دهدشت ٢٣١	حيدرآباد ١٦٤، ١٦٦، ١٧٠، ١٧٦، ١٧٩،
ده شيدان ٢٧٤	٢٨٦، ٣٦٩، ٣٧٩، ٣٨٠
دورق ٢٢٥، ٢٢٦، ٢٣١، ٢٣٥، ٢٣٩، ٢٨٣، ٢٥٢	الحيرة ١٤٥
دياربكر ٣٣٥، ٣٤٢، ٣٤٤، ٣٤٦، ٣٥١، ٣٥٢	خ خاخ ٦٤
ديلم ١٥٦	خارصة ٦٩
دينور ١٢٥، ١٥١	خان الصعاليك ٤٥٧، ٤٦٠
ذ	الخانقاه الشنافية ٣٩٣
ذمار ٤٦٧	خراسان ٥٤، ٥٥، ٥٦، ٦٥، ١٢٥، ٣٢٢، ٤١٣، ٣٤٥، ٣٢٣
ر	خوارزم ٦٨
رامز ٢٣٦	خوران ٣٢٥
رامهرز ٢٣١	خوزستان ٣٦٠، ٣٦٤
رحمة آباد ٣٢٥	د
ركن الحطيم ١٦٥	دارحميد بن قحطبة ٤٢٢
رملة ٨٢	دارزيد ٧٢
روضه خاخ ٦٤	دارزين العابدين ٧٢
روم ٣٠٢	دارالعسكر ٤٥٥، ٤٥٧، ٤٦٠، ٤٦١
الري ٦٩، ٢٧٦، ٢٧٨، ٣٥٣، ٣٧٤	دارالعلم ١٤٢
ز	دارالمسيب ١١٦، ١٢١
الزوراء ١٨٢	دزفول ٢٣١، ٢٣٩، ٢٣٦، ٣٣٩، ٣٦٠، دسيول = دزفول ٢٣٤، ٢٣٧، ٢٤٦
زباله ١٠٧	الدكن ٣٦٩، ٣٤٥
زبيد ٣٠٠	دكة الدراويش ٢٠٩

شوشي ٣٢٢	زقاق البدور ٤٧٣
شيراز ٧٨، ١٧٠، ١٧٦، ٢٢٤، ٢٣٠، ٢٨٢	زرمز ٢٥٧
٣٨٩، ٣٨٠، ٣٣٣، ٣٢٣، ٢٩٥، ٢٨٦	زنجان ٣٢٤
٣٩٢	
شبروان ١٠٠، ٢٧٤، ٣٤٢، ٣٤٣، ٣٤٤	س
٣٥٨، ٣٥١، ٣٣٥	سجستان ٣٦١، ٣٥٨
	السدير ١٤٦
ص	سرخس ٣٢٣، ٣٦٩
صعيد مصر (الصعيد) ٨٢، ٨٧، ٢٩٧	سرّ من رأى ١٤٣، ٤٤٩، ٤٥٨، ٤٥٩، ٤٦٠
صفا ١٦٥، ١٨٢، ٢٥٨	٥٠٢، ٤٨٧
صنعاء ١٢٤	السلطانية ٣٥٧، ٣٤٦
	سمرقند ٤٣٠، ٣٥٢، ٣٤٧
ط	سميرا ٢٣١
طبرستان ٢٨٦	سناباد ٤٢٢
طبس ٣٥٨، ٣٥٦	السند ٥١
طور سيناء ٣٦	سوسر ٣٢٣
طوس ٣٢٤، ٣٩٤، ٤٢٢	سيارود ٣٣٥
	سيل الرانونة ٤٧٥
ع	ش
عبّادان ٢٣١	الشام ٣٩٥، ٢٢٠
عراق العجم ٥٥	شستر ٢٣٧
عراق العرب ٣٦٩	شط بني تميم ٢٣١
العراقين ٣٣٩، ٣٨٩	شط ديبالي ٢٣٠
العريض ٩١	شقّ حمراء الاسد ٦٤
عسكر المشاش ١٢٤	شماخي ٣٥٢، ٢٧٤
العقيق ٢٥٤	شوش ٣٢٢
عكبرا ٢٨١	شوشتر ٢٣١، ٢٣٩، ٣٤٦، ٣٦٠
العلة ٢٣١	

قائين ٤٣٨، ٤٣٩	علوى كداى ٢٧٤
قبرص ٤٣٢	عمان ٢٧٦، ٣٣٨
قبة الائمة ٢٠٩	عنان ٦٢
قبة السراب ١٠٨	عين البرهوت ٤٥٨
القرافة الكبرى ٣٠٠	عين حمة حريقة ٤٥٨
قرية ارف ٣٣٥، ٣٣٦	عين حمة ماسيدان ٤٥٨
قرية اصلحد ٣٧٣	عين الطبرية ٤٥٨
قرية ام عبيدة ٢١٩	عين الكبريت ٤٥٨
قرية باد ٣٧٢	عين باجروان ٤٥٨
قرية تور ٣٣٥	عين مروان ٤٥٨
قرية الحصن ٤٣٢	عين اليمين ٤٥٨
قرية دارور ٣٣٥	
قرية ديكن ٣٢٥	غ
قرية سرود موده ٣٣٥	غبينة بني حبيب ٢٩٧
قرية كراز ٣٣٣	غدير خم ٢٠١
قرية الماحوز ١٩٥	الغرد ٣٩، ٧٢
قرية واضحين ٣٢٤	الغري ١٨٢، ٤٦٧، ٤٧١
قرى شز ٣٢٣	
قرى ماورى ٦٩	ف
قزوين ٦٩، ٣٥٣، ٣٥٥، ٣٦٣، ٣٧٤	فارس ٣٢٤
القصير ٢٩٧	فتحة ٣٥٢
القطيف ١٩٦، ١٩٧، ٢٣١	الفرع ٢٠١، ٤٧٣
قلعة اصطخر ٣٤٣، ٣٥٥، ٣٦٣، ٣٦٤	فيروزكوه ٣٤٦
قلعة باركوه ٣٤٦	الفيلية ٢٣١
قلعة بلخ ٣٤١	الفيوم ٨٢، ٨٧
قلعة دلشاد ٣٣٩	القادسيّة ١٠٧، ٤٨٥
قلعة دندمة ٣٣٩	القارة ٢٨٧
قلعة قهقهة ٣٦١	القاهرة ٨٢، ٢٩٧، ٢٩٨، ٣٠٠

مازندران ٣٥١	قلعة وان ٣٥٨
ماوراء النهر ٢١٩، ٣٤٧، ٣٤٨، ٣٦٠	قم ٣٢٥، ٣٤٧، ٣٧٠، ٤٢٩، ٤٣٢، ٤٩١
محراب رسول الله ٤٥٩	قندهار ٣٦٩، ٣٦٠، ٣٥٨، ٣٤٧
محلّة الحارة ١٥٥	قونية ٣٦١
المخيم ٢٢٧	قيروان ٣٧٣
المدائن ٦١، ٩٣	القيصرية ٣٤٦
مدرسة الباذرائية ٤٣٢	قيلان ٣٢٥، ٣٣٤، ٣٣٥، ٣٣٧
مدينة ٢٥، ٣٨، ٤٣، ٦٢، ٤٤٩	ك
مدينة دار السلام ١١٧، ١٢٢	كاشان ٣٧٠
مرعش ٦٢	كاشغر ٢١٩
مرو ٤٦، ٢٥٢، ٣٤٧، ٣٥٨، ٣٧٣، ٤١٢	كربلاء ٢٢٧، ٤٩٧
مروة ١٨٢	كرجستان ٣٢٥، ٣٤٣
مزرعة الفيلية ٢٢٨	الكرك ١٧٩
المستنصرية ١٣٤	كرمنشاه ٢٣١
المسجد الاقصى ٣٢	الكعبة ٦٥، ٦٥، ١٦٥
المسجد الحرام ٣٤	كلاه ٣٢٤
مسجد الزوار ٤٣٢	كلخوران ٣٢٦، ٣٣٧
المسجد النبوي ٥٤، ١٥٥، ٤٧٣	كمال اباد ٣٣٥، ٣٥٢
المشاعر ٢٥٧	كوفة ١٢٠، ١٢٤، ٣٢٢
مشهد اسماعيل بن جعفر الصادق ١٥٥	كوه قيلوية ٢٣١
مشهد الامام الكاظم <small>عليه السلام</small> ١٥٠، ٤٩٧	كوه كيه قيلو ٢٣٦
المشهد الحائري ٢٣٠	كيلان ٣٣٥
مشهد الحسين <small>عليه السلام</small> ١٢٧، ١٤٩	ل
المشهد الرضوي ١٥٨، ٣٥٦	لاهبان ٣٤٣، ٣٥١
المشهد الغروي ٢٣٠، ٢٩٧، ٣٧٦	م
المشهد المقدّس (الرضوي) ١٢٥	ماء الغديب ٢٤٢
مصر ٨٠، ٨١، ٨٢، ٩٠، ١٩٤، ٢٢٠، ٢٩٧	
٣٩٤، ٣٩٥	

نهر الكرخة ٢٣١	المعلّى ١٥٨، ١٥٩
نوقان ٤٢١	المغرب ٨٠، ٨٢، ٨٧، ٨٨
نيسابور ٣٥٨، ٣٩٤	مقابر الشونين ١١٧
هراة (هرات) ٥٤، ٥٥، ٣٢٤، ٣٤٧، ٣٥٢	مقابر قريش ١١٧، ١٢٢، ١٤٥، ١٨٨
٣٥٣	مكة ١٢٤، ٣٩٣
همدان ٢٧٢، ٣٥٦، ٤٣٨	المهدية ٨٤
الهند ٥١، ٩٦، ١٦٩، ١٨٣، ٢٩٥، ٣٤٧	مهورز ٢٣٠
٤٣٩	موصل ١٢٦، ١٣٩، ٢٧٥، ٢٨١، ٢٨٢
و	المنى ٢٥٨
واسط ٢١٩	ميدان الحصن ٤٣٢
	ن
ى	ناحية بلقيس ٢٩٨، ٣٠١
يزد ١٠٠، ٢٨٥، ٣٥٦	نصيبين ٢٧٨
يعفور ٣٣٥	نهاوند ٣٦٨
اليمن ١٢٤، ٣٩٤	نهر السلجاني ٣٥٧
	نهر طالوت ٣٦

الفهرس الثالث

الشعوب و القبائل و الطوائف

بنو علي ١١٥	آل أبي طالب ٨٩، ١١٤، ١١٩، ٤٢٠، ٤٨٥
بنو كتيلة ٣٢٢	آل جفنة ١٤٧
بنو لام ٢٣٤	آل عباس ١١٤
بنو هاشم ١١٩، ٤٠٠، ٤٩٢	آل عبد مناف ٣٥٧
التركمان ٣٤٧	الأروام ١٣٨
تيم ١١٤	الأزبك ٢٥٢، ٢٥٣، ٣٤٧، ٣٥٣، ٣٦٤
الجارودية ٦٥	الاسماعيليون ٨٩
جهينة ٢١٣	الإفرنج ٢٩٨
الحشوية ٥٥	الأفطحية ٥٥
الحواريون ٤٩٩، ٥٠٠	الإمامية ٩١، ٢٩٣، ٢٩٨
الحيادرة ٢٨٣	البختيارية ٢٣١
الخوارج ٣٢٣	البرامكة ١١٩
الديلم ٩٠	البطائحية ٢١٩
الزيدية ٥٥، ٦٥، ١٢٤	بنو آل أبي طالب ٤٠٨
الشيعة ٩١، ٢٨٢	بنو أبي طالب ١٣٨
الصفويون ٣٢٦	بنو أمية ١٤٦
الطالبيون ٦٥، ٨٠، ١٢٦، ١٤٠، ١٧٠	بنو الديان ١٤٦
طائفة استاجلو ٣٦٥، ٣٦٨	بنو العباس ١٣٨، ١٤٥، ٣٥٢

ليس الدوم ٢٢٨	طائفة خفاجة ٢٢٨
مأجوج ٢٧٠	طتنفؤ ذلفار (ذوالفقار) ٣٥٤
المصريون ٩٠	العباسيون ٨٩، ٩٠، ٤٩١
معافرة خيبر ٢٠٥	عدي ١١٤
الملاحدة ٤٢٧	العلويون ٦٥، ٧٩، ٨٨، ٨٩، ٩٠، ٩١، ١٢٦،
النصارى ٣٦٨	٢٨١، ٤٦٣، ٤٩٢
النصيرية ٣٤٦	الغزل باش ٣٤٣
الواقفية ٩١، ٥٥	الغلاة ٣٤٦
	قريش ١٤٠

الفهرس الرابع بيوت السادة الموسويين

- آل الأبرش:
اولاد موسى الأبرش بن محمد الأعرج ١٢٥
آل أبي الحسن:
اولاد أبي الحسن بن تاج الدين ١٥٧
آل أبي رافع ٤٣
آل أبي السعادات:
اولاد أبي السعادات بن محمد بن عادل ١٥٥،
١٥٦
آل أبي الطيّب:
اولاد أبي الطيّب احمد الأكبر ٢٩٧
آل أبي الفتوح:
اولاد أبي الفتوح بن أبي الفضل علي ٤٤٠
آل أبي الفتوح:
اولاد محمد أبي الفتوح بن فضائل بن رافع ١٥٢
آل الأخرس:
اولاد أبي الفتوح الأخرس ٣٠٣
آل إدريس:
اولاد ادريس بن جمار بن نعمة الله ١٧٤
- آل الأرقط:
اولاد عبيدالله الأرقط بن احمد بن موسى ٤٤٠
آل الأسود:
اولاد جعفر الأسود بن موسى بن محمد ٢٢٤
آل الأصم:
اولاد موسى الأصم بن زيد النار ٣٧٤
آل الأعرج:
اولاد أبي جعفر محمد الأعرج بن احمد بن
موسى المبرقع ٤٣٤
آل الأعمى:
اولاد علي الأعمى بن يحيى ٢٨٢
آل بدر ١٤٦
آل ترجم:
اولاد ترجم بن علي الزّمال ١٥٢
آل الجحوش:
اولاد الحسين الجحوش بن علي ١٧٩
آل جعفر ٤٨٥
آل جمار:
اولاد جمار بن نصرالله بن محمد ١٧٨

آل رافع:	آل الجمال:
اولاد رافع بن فضائل ١٥٢	اولاد جعفر نظام الدين الجمال ٢٧٣
آل الرسي:	آل حاجي:
اخوال هبة الله الرسي بن حسين بن داود ١٨٨	اولاد حاجي بن عبد النبي بن علي ٢٩٥
آل الرفاعيّة (الرفاعة):	آل حسن:
اولاد رفاعة بن سليمان بن جعفر ٢١٩	اولاد حسن بن محمد بن علي ٢٠٢
آل الرمال:	آل الحشوش:
اولاد علي الرمال بن علي بن أبي الفتوح محمد ١٥٢	اولاد محمد الحشوش بن هبة الله ٣٠٦
آل زحيك:	آل حمزة:
اولاد يحيى زحيك بن منصور بن محمد ١٧٣	اولاد حمزة القصير بن احمد بن حمزة ١٥١
آل زقناح:	آل خردل:
اولاد جعفر الاسود بن موسى بن محمد الملقّب ٢٢٤	اولاد موسى الخردل بن زيد بن موسى الاصم ٣٧٦
آل زيارة:	آل خزعل:
اولاد زيارة بن كمال الدين بن هاشم ٢٠٤	اولاد خزعل بن ناجي ٣٩٦
آل السبعي ٢٨٧	آل خميس: ٢٥٢، ٢٣٥
آل سلاس:	آل دخنة:
اولاد علي سلاس بن محمد بن علي بن موسى الاصم ٣٧٧	اولاد دخنة بن احمد بن جعفر ١٧١
آل السنامي:	آل درّاج:
اولاد جعفر السنامي بن علي بن محمد ٢٢٥	اولاد محمد دراج بن سليمان ١٧٥
آل الشراني:	آل الدقّاق:
اولاد احمد الشراني بن محمد اليماني ٢٧٢	اولاد حسن الدقّاق بن عبيد الله ٤٣٣
آل الشّيبي:	آل الدّلال:
اولاد الحسين الشّيبي بن محمد الحائري ٣١٦	اولاد علي الدّلال بن يحيى ٢٨٢
آل صبيخان:	آل دوس:
اولاد صبيخان بن مسلم بن مسافر ٤٧٣	اولاد دوس بن ثابت بن يحيى ٢٠٣
	آل راشد:
	اولاد راشد بن ثامر بن موسى ٢٠٨

آل لاوي:	آل صعب (صعيب):
اولاد لاوي بن حيدر بن الحسن ٢٥٢	اولاد محمد صعب (صعيب) بن محمد بن موسى
آل المحل:	خردل ٣٧٦
اولاد احمد المحل بن أبي محمد الحسين ١٩٣	آل الصقار:
آل المحل:	اولاد علي الزاهد الصقار ٣١٧
اولاد عبد الباقي المحل بن ميمون القصير ٣١٦	آل طريف:
آل المحل:	اولاد طريف بن معروف ٢١٦
اولاد عبد الواحد المحل بن موسى ٢٧٩	آل طعمة:
آل المش:	اولاد طعمة بن احمد ابي طراس ٣٠٩
اولاد محمد المش بن طاهر بن ناصر ١٧٩	آل الطلي:
آل مطلب:	اولاد الحسن الطلي بن الحسين بن ادريس
اولاد مطلب بن حيدر بن محسن ٢٣٦	٢١٧
آل معصوم:	آل عاصم:
اولاد معصوم بن أبي الطيب احمد الأكبر ٢٩٧	اولاد عاصم بن حسن بن محمد ٢٠٢
آل معمر:	آل العطيش:
اولاد معمر الضرير بن عبدالله بن جعفر ٢٢٤	اولاد عبدالله بن محمد بن طاهر بن الحسين
آل مكارم:	١٥٣
اولاد محمد المكارم بن علي بن حمزة ٣٧٦	آل عقيل:
آل موسى:	اولاد عقيل بن أبي جعفر احمد ابي طرس ٣١١
اولاد موسى الاصم بن زيد النار ٣٧٤	آل فخار:
آل ميمون:	اولاد فخار بن أبي محمد احمد ٣١٨
اولاد ميمون القصير بن الحسين الشيعي ٣١٦	آل فضائل:
آل نزار:	اولاد فضائل بن أبي محمد علي بن محمد بن
اولاد نزار الأشرف بن محمد ٣١٥	حمزة القصير ١٥١
آل النظير:	آل فضائل:
اولاد نظير بن أبي القاسم محمد ١٧٤	اولاد فضائل بن رافع بن فضائل ١٥٢
آل نعمة:	آل القطعي:
اولاد نعمة الله بن عبدالله بن جعفر الأسود	اولاد زيد القطعي بن عبد القادر ١٨٩
٢٢٥	

- آل النفيس: بنو الأصم:
 اولاد نفيس بن أبي محمد عبدالله ١٧٠
 آل النفيس: المنتوف ٧٩
 اولاد نفيس بن فضائل بن رافع ١٥٢
 آل النونوي: بنو الأقطع:
 اولاد اسماعيل الأقطع ٧٤
 بنو ائبة:
 اولاد ائبة بن علي بن الحسين بن ابراهيم ٢٨٩
 آل وهيب: العسكري ١٩٢
 اولاد وهيب بن مسلم بن عبد الباقي ٣١٦
 آل يعيش: بنو ائبة:
 اولاد ائبة بن مرتضى بن أبي شجاع ١٨٦
 بنو البرآز:
 اولاد عوج البرآز بن محمد بن معمر ٧٤
 بنو البغيض:
 اولاد الحسن البغيض بن محمد الحبيب ٨١
 بنو تغلب:
 اولاد أبي تغلب محمد بن فويرة ٣٠٣
 بنو الجامعي:
 اولاد علي الجامعي بن أبي عبدالله الحسين ٧١
 بنو الجورية ٦٧
 بنو الحائري:
 اولاد علي الحائري بن أبي محمد بن عبدالله ١٧٠
 بنو الحبيب:
 اولاد محمد الحبيب بن أبي محمد جعفر ٨٠
 بنو الحسا ٤٤٥
 بنو الحسن ١٣٨
 بنو الحسين بن اسحاق ٣٩٢
 بنو الحسين ١٣٨، ٢٩٨، ٣٠٢
 بنو حسين البادية ٣٠٢
- بنو ائبة الدعوزيون:
 اولاد محمد ائبة الدعوزي بن موسى ٤٤٢
 بنو احمد:
 اولاد أبي جعفر احمد بن ابراهيم الجباب ٢٨١
 بنو الأزرق:
 اولاد عيسى الأزرق بن أبي احمد محمد ٩٦

بنو طويل الباع:
 اولاد محمد طويل الباع بن محمد ١٨٣
 بنو الطيَّار:
 اولاد قاسم الطيَّار بن محمد الدِّيَّاج ٦٨
 بنو فُويرة:
 اولاد أبي فُويرة علي المجدور ٣٠٣
 بنو كعب:
 اولاد كعب بن علي بن حسين بن راشد ٤٧١
 بنو لؤلؤه:
 اولاد أبي لؤلؤه هبة الله بن احمد الشعرائي ٢٧٢
 بنو المحترق:
 اولاد الحسين المحترق بن اسماعيل ٨٠
 بنو المحروق:
 اولاد الحسين المحروق بن علي بن الحسين ٣٧٧
 بنو المفلوج:
 اولاد محمد المفلوج بن علي بن محمد ٣٩٣
 بنو المكحول:
 اولاد موسى المكحول بن محمد بن اسماعيل ٨٠
 بنو الملهوس:
 اولاد محمد الملهوس بن اسحاق ٣٩٣
 بنو المنتوف:
 اولاد الحسين المنتوف بن احمد العمري ٧٩
 بنو موسى:
 اولاد موسى الأبرش ٤٣٤
 بنو نسيب الدولة:
 اولاد جعفر بن موسى بن اسماعيل ٣٩٤
 بنو الهوس ٥٦
 بنو الوارث:
 اولاد احمد الوارث بن محمد بن أبي يعلى ٦٣

بنو الخوارزمي:
 اولاد محمد الخوارزمي بن أبي شيبه القاسم ٦٨
 بنو الديلمية:
 اولاد علي الديلمي بن ابي طاهر عبد الله ١٥٦
 بنو الدينوري:
 اولاد داود الدينوري بن موسى أبي سبيحة ١٨٧
 بنو الرومي:
 اولاد عيسى الرومي بن جمال الدين محمد ٩٤
 بنو زهرة:
 اولاد زهرة بن محمد بن محمد ٦٣
 بنو السَّمسار:
 اولاد جعفر بن موسى بن اسماعيل ٣٩٥
 بنو السيّد معصوم: ٢٩٨
 بنو الشاعر:
 اولاد الشاعر السلامي ٨٠
 بنو شبابة (شبانة) ٣٨٩
 بنو شبانة:
 اولاد حسن بن حسين الشهير بابن شبانة ٣٧٩
 بنو الشعرائي:
 اولاد احمد الشعرائي بن علي العريضي ٩٨
 بنو صنوجة:
 اولاد حسن صنوجة بن محمد بن محمد ٧٤
 بنو الصوفي:
 اولاد محمد بن احمد بن اسحاق الشهير بالصوفي ٦٢
 بنو الضريز:
 اولاد جعفر الضريز بن ابي عبد الله الحسين ٧٠

بنو الوارث:	اولاد احمد العمري بن اسماعيل الاقطع ٧٨
اولاد محمد الصوراني بن الحسين بن اسحاق	العوكلازيون:
٣٩٢	اولاد عبدالله العوكلازي بن موسى الكاظم
بنو الوحشي:	٢٢٢
اولاد جعفر الوحشي بن محمد بن أبي عبدالله	العباسا ١٥٥
جعفر ٧٠	الفاطميون ٣٥٢
بنو الورّاق:	الفليتات:
اولاد جعفر بن موسى بن اسماعيل ٣٩٤	اولاد فليّته بن علي بن الحسين ٤٦٧
الجوّاشن:	الفواتك:
اولاد جوشن بن محمد بن أبي الفسّان ٤٦٨	اولاد فاتك بن علي بن سالم ٢٠٥
الحورية (الجورية)، ٦٧، ٦٨	الفواطم: ٨٩
الحيادر:	القواسم:
اولاد حيدر بن الحسن ٢٣٥	اولاد قاسم بن ادريس بن أبي كرين ٤٦٨
الخواريون:	الكراباديون:
اولاد جعفر الخواري بن موسى الكاظم ٢٠٠	اولاد علي الكرابادي بن محمد ٦٨
الخواريون:	كشميون:
اولاد علي بن الحسن الثائر ٢٠١	اولاد جعفر بن موسى المعروف بابن كلثم
الرضييون:	٣٩٤
اولاد أبي الرضا احمد بن أبي عبدالله احمد ٤٣٦	المشعشعيون: ٢٢٨، ٢٣٢، ٢٣٦، ٢٥٤،
الرفاعية:	٢٨٣، ٣٤٦، ٣٦٠
اولاد أبي العباس احمد الرفاعي ١٥٣، ٢١٩	المطلّة:
الشجرية:	اولاد مطلي بن عبدالله بن محمد ٢٠١
اولاد أبي محمد الحسن الشجري ٢١٤	المواسا:
العبيدليّون ٨٧، ٨٨، ١٣٩، ٣٥٢	اولاد موسى بن أبي الفتح ٤٤١
العبيدليّون:	المواسا:
اولاد عبيدالله بن محمد الحبيب ٨٢	اولاد موسى بن علي الخواري ٢٠١
العريضيون:	النّقالا: ٤٧٤
اولاد أبي الحسن علي العريضي ٩١	الواحدا ٧٢
العمريون:	

الفهرس الخامس الكتب الواردة في المتن

تحف العقول،	اجازات الآثار،
الحسن بن علي بن الحسين بن شعبة الحرّاني	لابي الحسن محمد الرضي ١٤٠
٤١٨	احوال القبور،
تحفة المطالب،	ابوبكر تقي الدين بن محمد ٤٣٢
للحسين بن محمد بن عبد الله السمرقندي ٧٣	اخبار قضاة بغداد ١٤٠
تفسير سورة الحمد.	الارشاد،
للشريف المرتضى ١٣٢	محمد بن محمد بن النعمان المفيد ٢٦، ٣٤، ٣٧،
تقريب الاصول في الرد على يحيى بن عدي،	٤٤، ٤٦، ٧٣، ١١٨
للشريف المرتضى ١٣٢	الاعتماد في ردّ اهل العناد،
تلخيص البيان في مجازات القرآن،	طلائع بن رزيك ٢٩٨
لابي الحسن محمد الرضي ١٣٩	الفية ابن مالك،
توراة ٢٦، ٣٦، ٥٧	لمحمد بن مالك ٢٤١
جامع الدينوري،	انتخاب شعر ابن الحجاج
لأبي الفناثم عبد الله ٣٢٣	لابي الحسن محمد الرضي ١٤٠
الحصون والمواريث،	الإخميل ٣٢، ٥٧
لعزالدين عمر بن تاج الدين محمد الفقيه ٤٣٦	تأديب العلوم
حضرة القدس في النسب	لابي بكر تقي الدين بن محمد ٤٣٢
لاسماعيل بن الحسن بن محمد النسابة ٧٠	تاريخ بغداد ١٤٠

- الخصائص في فضائل الائمة،
 لابي الحسن محمد الرضي ١٤٠
 درر القلائد و غرر الفوائد،
 للشريف المرتضى ١٣٢
 ديوان النسب،
 لعلي بن ابي الحسن الرضي ١٣٩
 الرشاد في اثبات الائمة،
 للشريف المرتضى ١٣٢
 الزيادات في شعر أبي تمام،
 لابي الحسن محمد الرضي ١٤٠
 ستر المسالك،
 لابي بكر تقي الدين بن محمد ٤٣٢
 سقط الزند،
 لأبي العلاء المعري ١٢٧
 سير نساء السلف،
 لابي بكر تقي الدين بن محمد ٤٣٢
 شرح اثني عشرية،
 لعلي نور الدين ١٥٩
 شرح الاسماء الحسنی،
 لابي بكر تقي الدين بن محمد ٤٣٢
 شرح التنبيه،
 لابي بكر تقي الدين بن محمد ٤٣٢
 شرح الغاية،
 لابي بكر تقي الدين بن محمد ٤٣٢
 شرح المختصر النافع،
 لعلي نور الدين ١٥٩
 شرح مسائل الخلاف،
 للشريف المرتضى ١٣٢
- شرح مسلمات،
 لابي بكر تقي الدين بن محمد ٤٣٢
 شرح معالم الاصول،
 لعلي نور الدين ١٥٩
 شرح المنهاج،
 لابي بكر تقي الدين بن محمد ٤٣٢
 شرح النهاية،
 لابي بكر تقي الدين بن محمد ٤٣٢
 شرح النواریة،
 لابي بكر تقي الدين بن محمد ٤٣٢
 شرح الهداية،
 لابي بكر تقي الدين بن محمد ٤٣٢
 صرف العترة،
 لابي علي المطهر بن الفضل ٦١
 صفوة الصفا،
 للمتوكل بن اسماعيل البراز ٣٣٨
 عمدة الأخيار ٢٩
 عين المهدي،
 لعديان بن الشريف الرضي ١٤٩
 غنية المسافر عن المنادم و المسافر
 لعلي نور الدين ١٥٩
 الفصول المهمة،
 لابن الصباغ ٤٠٧
 قواعد الفقه،
 لابي بكر تقي الدين بن محمد ٤٣٢
 كتاب الفقه،
 لعلي العريضي ٩١
 كتاب المناسك،
 لعلي العريضي ٩١

المبسوط،	المتنعة في الغيبة،
للشريف العبيدي النسابة ٢٧٦	للشريف المرتضى ١٣٢
المتشابه في حقائق التنزيل،	الموضح في اعجاز القرآن،
لابي الحسن محمد الرضى ١٣٩	للشريف المرتضى ١٣٢
مجازات الآثار النبوية،	نشوار المحاضرة،
لابي الحسن محمد الرضى ١٣٩	للمحسن بن علي بن محمد التنوخي ٢٢٢
مختصر مخرج احاديث الاخبار،	النقص على ابن حجر في الحاكي والمحكي،
لابي بكر تقي الدين بن محمد ٤٣٢	للشريف المرتضى ١٣٢
مختصر المهمات،	وضع الفرس،
لابي بكر تقي الدين بن محمد ٤٣٢	لابي بكر تقي الدين بن محمد ٤٣٢
مدارك الأحكام،	وقع الشبهة،
لمحمد بن نورالدين علي ١٥٨	لابي بكر تقي الدين بن محمد ٤٣٢
معاني الأخبار، ٤٩	يتيمة الدهر،
معاني القرآن،	لابي منصور الثعالبي ٨٤، ١٣٣
لابي الحسن محمد الرضى ١٣٩	

تنويه من ناشر الكتاب

كما سيرى الباحثون ذوو الآراء السديدة و من خلال قراءة مقدمة محقق الكتاب، ان المخطوطة الاصلية للكتاب مكتوبة على اقوى الاحتمالات بخط المؤلف نفسه، و قد :

كانت في الاصل اوراقاً تبعثرت و تفرقت فصارت اشتاتاً و حين جمعت لتجليدها حدث خلط في جمع الاوراق فتقدم بعضها و تأخر البعض الآخر وضاعت منها اوراق كثيرة شملت الجزء الاوّل كله تقريباً و اضافة الى ذلك فهي بخط ردىء مطموسة بعض الاسطر و الكلبيات و الهوامش و يبدو ان بعضها اضافها المؤلف إلى الكتاب بعد مدة من تأليفه كما ان هناك فراغات في بعض المواضع ابقاها بياضاً ليملاها في المستقبل... و النسخ الاخرى منقولة على نسخ منقولة من اصل المؤلف و فيها اختصار و اختزال و تصحيف و اضافات...» [انظر ص ٥٣ - ٥٤ من المجلد الاوّل]

بل ان بعض الآيات الكريمة كتبت بشكل مغلوط أو أضيف اليها أو أنقص منها، كما أن قسما من الأحاديث النبويّة الشريفة و الآثار التي رويت عن الائمة عليهم السلام تغاير نصوصها الواردة في المؤلفات الحديثية المعروفة [المجلد الأول / ص ٥٨] و خلاصة ما كتبه المحقق هو قوله «هذا ما وجدته بالنسخة المكتوبة بخطه، اما النسخ الأخرى التي كتبها النساخ فناهيك عما ورد فيها من خطأ و تصحيف...» [ص ٦٠ المجلد الاوّل]

و قد بذل محقق الكتاب - كما هو واضح من هوامشه - جهوداً مشكورة في تصحيح الأغلاط الواردة في مخطوطاته، إما على أساس رجوعه إلى المصادر التي نقل عنها مؤلف الكتاب، أو بحسب ما يقتضيه السياق، لكنه اضاف:

«... و لما كان النسخ قد وقعوا في اخطاء لغوية و املائية فقد وجدت من الواجب تصحيح تلك الاخطاء و حين وجدت نصوصاً شعرية او نثرية ناقصة او مغلوبة فقد عمدت إلى استكمال نواقصها من المصادر الأخرى و عند تعدد ذلك تركتها على حالها مشيراً الى ذلك في الهوامش [ص ٦٢ المجلد الاول]»

مع ذلك فعند ما وقعت النسخة التي اعدّها المحقق للطبع، بيد كاتب هذه السطور و بدأ بقراءتها، لوحظ أن كثرة الأغلاط اللغوية و الإملائية و الخلط - مما لا يمكن نسبه بأسره الى نسخ الكتاب - قد بلغت حداً يمكن القول معه أن كثيراً منها مما سها عنه قلم المحقق الكريم. و لما كان الاتصال المباشر بين ايران و العراق - حيث يقيم المحقق الكريم - متعذراً، و عدم امكانية أخذ رأيه في المواضع المشار إليها آنفاً، اضطر الناشر إلى الاستعانة ببعض زملائه من الباحثين من ذوي الاهلية لهذا الامر، لتصحيح عدد من الاغلاط اللغوية و الاملائية التي لا يشك في حدوث تصحيف أو تحريف فيها، إلا أنه - وللأسف الشديد - بقيت مواضع من هذا التصحيف و التحريف - و خاصة في رواية الأخبار و الأشعار مما سنشير إلى نماذج منه، مذكّرين بأن محقق الكتاب و ناشره قد بذلا أقصى ما لديهما من جهد لتصحيح هذا الأثر القيم، و آمليين أن يتم في المستقبل، من خلال وضع الملاحظات المذكورة و ما يرد من محقق الكتاب الكريم و الباحثين الأفاضل، تقديم نسخة أكثر كمالاً إن شاء الله :

و نقدم الآن نماذج مما وعدنا به القارئ الكريم لنضعها بين ايدي القراء الأتباء آمليين أن يتكرموا با رسال كل ما من شأنه تقويم هذا الاثر القيم و ارسالها على العنوان التالي:

مركز نشر ميراث مكتوب
ايران، تهران، خيابان انقلاب،
ساختمان فروردين (شماره ١٣٠٤)
رقم الفاكس ٦٤٠٨٧٥٥

أ - الخلط في نقل الوقائع التاريخية:

١. كتب المؤلف خلال حديثه عن حياة الحسن المثنى (ج ١/ ١٩١ - ١٩٣):

كان الحسن المثنى متولياً على صدقات جدّه اميرالمؤمنين عليه السلام فسأله عمّه عمر الاطرف أن يشركه معه في التولية فامتنع، فاستشفع عمر بالحجاج بن يوسف الثقفي، فقال الحجاج للحسن: ان لم تدخله فأنا ادخله معك، فنهض الحسن من المجلس و توجه من فوره الى عبدالملك بن مروان و قصّ عليه القصة فكتب عبدالملك الى الحجاج كتاباً بعدم التعرض له فأقّى الحسن الى المدينة و دفع الكتاب الى الحجاج فنع عنه عمر و لم يزل عنده معرّزاً مكرّماً حتى توجه عمّه الحسين عليه السلام الى العراق فشهد وقعة الطفّ و أنخّن الحسن بالجراحات فادركه اسهاء بن خارجة فحمله الى الكوفة فلم يزل الحسن عنده حتى برئت الجراحات...»
و الخلط في هذه الرواية و التناقض في تسلسل حوادثها واضح.

٢. و فيما يتعلق بسنّ الإمام علي بن الحسين عليه السلام خلال معركة كربلاء و عند حضوره في مجلس يزيد بن معاوية (ج ٢/ ١٢٢ - ١٢٣) كتب يقول:

«... قال علي بن الحسين: يا يزيد قد شفيت قلبك بالكذب و البهتان على جدّي و أبي عليهما السلام فدعني اصعد المنبر و أتكلّم بكلام لله به رضى و للمسلمين فيه صلاح. فلم يقبل منه، فالتمس منه بعض وزرائه ذلك و قالوا دعه فأنه حدث السن و عمره ثماني سنوات لا يحسن الالفاظ...»

غير انه قال فيما بعد (ص ١٣٥) من نفس الجزء بشأن ولادة الإمام علي بن الحسين:
«.... مولده الشريف بالمدينة المنورة في شهر شعبان سنة ٢٣ من الهجرة و قيل سنة ٢٥ و قيل سنة ٢٨...»

فاستناداً إلى هذا يكون عمر هذا الإمام في معركة الطفّ ٢٣ أو ٢٦ أو ٢٨ سنة و إنّ عبارة، إنه حدث السنّ و عمره ثماني سنين «لا يحسن الالفاظ» غلط فاحش.

٣. بشأن صلة القربى المزعومة بين علي الأكبر بن الإمام الحسين (ع) و يزيد بن معاوية أو يزيد بن الوليد بن عبدالملك كتب يقول:

«فبرز إبنه على الاكبر بن الحسين (ع) و امه ليلي بنت ابي مرة بن عمرو و امها ميمونة بنت ابي سفيان بن حرب بن امية فتكون عمّة يزيد بن الوليد بن عبد الملك بن مروان (!) و ذلك أن قتيبة بن مسلم الباهلي كان نائباً بخراسان عن اميرها الحجاج بن يوسف الثقفي فبعث ابنتي ملك الفرس فيروز بن يزيد جرد الى الحجاج فضمّ احديهما لذاته و بعث الأخرى و اسمها فريدة الى... فاولدها يزيد الناقص...»

ثم كرّر في ص ٣١ هذه الرواية و أضاف اليها:

«... و لهذا أنّ اهل الشام دعوه يوم الطف للأمان قائلين: أنّ لك بيزيد رحم، فقال: أنّ قرابتي برسول الله احقّ و اولى من قرابتي بميمونة...»

و اغلط هذه الرواية فاحشة، منها أن حفيدة أبي سفيان اعتبرت عمّة يزيد بن الوليد بن عبد الملك و منها ما هي العلاقة بين وقوع ابنتي فيروز بن يزيد جرد في الأسر مما ورد في عبارة «ذلك لانّ» بصلة القرى المزعومة هذه؟

٤. و كتب في ص ٤٩٥ و ٤٩٦ من المجلد الثاني:

«فابوالقاسم محمد خلف ولدأ و بنتاً خرجت الى ملك سمنان فولدت له ولدين فمنهم (!) ابرارس ابوالفتح عز الدين و جمال الدين و شرف الدين والد الشيخ العارف ملا الدولة (!) السمناني...» و بعد عدّة اسطر أضاف:

«... فجمال الدين محمد (اخو ابي القاسم محمد المذكور) خلف ابنين: القاسم و فخرالدين و إن القاسم تزوّج زهرة بنت ملك سمنان فولدت له ابنين جمال الدين و شرف الدين والد الشيخ العارف ملا الدولة السمناني»

فكما يستفاد من هذه العبارة، كان شرف الدين ابنا لملك سمنان بينما كان في موضع آخر حفيده، كما ذكر شرف الدين في موضع آخر بوصفه حفيداً لأبي القاسم محمد، و في موضع آخر حفيداً لجمال الدين محمد، اضافة الى أن اسم «ملا الدولة السمناني» ورد بشكل مغلوط و صوابه «علاء الدولة».

٥. و ورد في ترجمة محمد الجون (ج ٦٦/٣):

«...كان الجون فصيحاً أديباً بليغاً شاعراً معاصراً للسلطان عين الدولة ابي محمد سبكتكين...»
و بعد عدة اسطر و في نفس الصفحة:

«...كان علي بن الحسين بن علي بن جعفر بن محمد بن حسين بن علي بن محمد الجون معاصراً للسلطان يمين الدولة محمود بن سبكتكين...»

إذ يستفاد من هاتين العبارتين أن محمد الجون كان معاصراً للسلطان عين (!) الدولة ابي محمد سبكتكين. كما أن علي بن الحسين بن... (حفيدة السابع) كان معاصراً لابن هذا السلطان

٦. و في الحديث من حياة أبي تميم احمد الخليفة الفاطمي بمصر كتب يقول (ج ٨٦/٣):

فالامير ابوتميم احمد مولده في شهر محرم الحرام سنة ٤٩٧ و في يوم الخميس ثامن ذي الحجة سنة ٤٨٧ ببيع بالخلافة و في شهر صفر الخير سنة ٤٩٨ توفي، و قيل ان مولده يوم الثلاثاء ثالث محرم سنة ٤٤٩ بعد وفاة ابيه... فالامير ابوتميم احمد خلف المنصور بالله مولده لعاشر محرم الحرام سنة ٤٩٧...»

واضح أنه تم الخلط بين تاريخ ميلاد أبي تميم احمد و تاريخ ميلاد ابنه المنصور بالله.

٧. و في الصفحة ٨٠ من المجلد الثالث كتب عن أبي تميم معد المعز بالله الفاطمي:

«...فابوتميم معه الآن (!؟) ابنان ابوالقاسم احمد العزيز بالله و ابومنصور نزار المعز بالله...»

ب - نسب المؤلف أحيانا الواقعة الواحدة الى شخصين مختلفين، و من ذلك:

١. ما ورد في ص ٤٠٩ - ٤١٠ من المجلد الثاني خلال الحديث عن حياة ابي رميثة الجواز عز الدين:

«... فعند ذلك اظهر جواز الخلاف ماهو عليه بالعصيان (?) و اخراب البلاد و اكثر فيها الفساد...»

فغار جواز على المدينة و كسر باب القبة و اخذ جميع ما فيها من الدراهم و الدنانير و القناديل الذهب و الفضة و الشبايك... و صندوقين كبار لها ثالث صغير فزنة الفضة ثلاثة و عشرون قنطاراً و ثلاثة قناطير و زنة القناديل المعلقة بالرفوف اربعة قناطير تعجز ثلاثة قناطير و تسعة قناديل ذهب...»

و قد نسب هذا التصرف إلى الحسن بن زييري بن قيس بن ثابت بن نعيم (المجلد الثاني،

٢. و في الحديث عن محمد بن رمال بن قداح (المجلد الثاني، ص ٣٣١) كتب يقول:

«قتل بموضع يقال له كيش و كرمان منقرضاً عن ثلاث بنات كنّ بلار... فخرجت احداهن الى نورالدهر بن ابراهيم خان سلطان لار فجاء بنواعمامهم (?) فظلبوا طلاقها فامتنع فطلع ذات يوم الى القنص فترقبوا الفرصة و استغنموا الفرصة فالوا عليه فقتلوه فلم يظفر بهم الطلب فرفعوا الامر الى الشاه طهباسب فدفعهم الى الشرع الشريف فلم يثبت الدعوى عليهم بالقتل و ذلك من اعتناء الشاه بهم...»

ثم جاء في الصفحة ٣٧٤ من نفس الجزء و خلال الحديث عن اولاد علي بن فواز بن جماعة ليقول:

«... فمنهم شهربايان امها عامية كاشانية و اخرى امها العامية المذكورة خرجت الى رجل كردي من اكراد كليل و سرمه ذامال و جاه و قوة و شوكة فسافر جماعة و اخوه جماز ابنا محمد بن فواز الى العجم فاستضافا نسيبهم الكردي فالتسا منه طلاق بنت عمها فامتنع عن الطلاق فاتفق اثمهم مضيا (!) مع نسيبهم الكردي الى القنص فلاحت لها الفرصة فقتلاه فنار اخوته بطلب الثار عند الحاكم قبض على جماز و ارحل معهم جماعة الى الشاه طهباسب فدفعهم الى الحاكم الشرعي فلم يثبت عليها قتل الكردي بظاهر الشرع و ذلك لاعتناء الشاه بهم...»

٣. و في المجلد الثاني، الصفحة ١٢٢ عند حديثه عن حوار (مزعوم) بين يزيد و الإمام علي بن الحسين عليه السلام قال:

«ثم قال يزيد: يا علي، اتصارع ولدي هذا؟ قال عليه السلام: لست بمصارع و لكن اعطني سكيناً واعطه أخرى فليقتل اقوانا اضعفنا، فقال: لا تلد الحية الآ حوية...»

ثم كتب في الصفحة ٥٤٣ من نفس الجزء عند حديثه عن حياة عمر الاشراف:

«...فقال له يزيد: يا عمر أتصارع ابني هذا يعني عبدالله؟ فقال مالي قوة الصراع ولكن اعطيه (!) سكيناً و اعطني أخرى، فاما ان يقتلني فالحق بجدّي و اما ان اقتله فالحقه بجدّي معاوية و

ابي سفيان، فقال: ماتلد الحية الآ الحية!»

ج. بالإضافة الى حالات كثيرة ذكر بها محقق الكتاب و أشار اليها في الهوامش، بقيت حالات أخرى خافية على المحقق الكريم و من ذلك وقوع مؤلف الكتاب في خلط عند ذكره اسماء ممن ترجم لهم، و من ذلك:

ص ١٤٦ ج ١: فابراهيم العطار خلف ثلاثة بنين: ابالحسن زيداً الداعي و العباس و عقبها فتان....
ص ٢٢٢ ج ١: فعليّ خلف خمسة بنين احمد و محمداً و حسنا و ابراهيم و عقبهم خمسة فروع....
ص ١٥٩ ج ٢: فابوجعفر محمد الفقيه خلف ثمانية بنين (ويسرد اسماء عشرة بنين) و عقبهم ثماني ورفقات....»

ص ١٨٢ ج ٢: فابوالفوارس محمد خلف ستة بنين (و يذكر اسماء خمسة بنين) و عقبهم في ستّ طلعات...

ص ٣٧٨ ج ٢: فعوشز خلف ثمانية بنين (و يسرد اسماء سبعة بنين) و عقبهم ثمانية نوافل
ص ٤٣١ ج ٢: خلف يحيى اربعة بنين: ذباحا و خزاما و بشرا و عثمان و روميا
ص ٤٣٩ ج ٢: ثمّ مناع خلف ستة بنين: مكنهر (!) و كنيهرأ و فرجأ و خراجا و جبرا و دويرجا و سليمان.

ص ٢٤٦ ج ٣: فوجود الله خلف اربعة بنين (و يسرد اسماء خمسة بنين) و عقبهم خمسة احزاب...

د. استخدم المؤلف في ثنايا كتابه كلمات و عبارات غامضة أو تراكيب غير مألوفة و شاذة، و من ذلك:

— و خلى سبيلهم بشرط ان يلبس القبا و الدس (ج ١. ص ١٦٠)

— يخاطبه بالم يكن احد من العوارض يتهجمّ بالديه (ج ١، ص ١٦٧)

— بويع له بالديلم و خرج بالرئى على فخذهم (ج ١، ص ١٧٢)

— قال الميركى و كان حاضرا رجل من لا آل اوس العامري (ج ١. ص ٣٢٠)

— و هما من الشيعة المخلصين للعلويين و مدبران للدولة الى هلكتها مالقة لاخذ البيعة (ج ١.

ص ٣٥٩)

— ثم توجه على الهواشم بمكة فعلم لما اوعدته التاجر بقاصر فلما بلغ وادى مر واعز الظهران

بلغ مكثر خبره (ج ١، ص ٤٣٧)

— و صادر عنه اجزل الاشياء التي لاعناد بور كاركان السلطنة (ج ١، ص ٥٣٦)

— فقالت لست بمن يعدل عن النور الساطع و البدر اللامع انت كنت مخيرة بنفسى (ج ٢، ص

١٣٧)

— و هو اول تلمذة سمنان من هذا البيت (ج ٢، ص ١٦٧)

— ألا انه كحلت عيناه فلم تجود احداها (ج ٢، ١٦٧)

— فرأى في منامه اميرالمؤمنين عليهالسلام يقول له: يا داود مير بيك مر باطلاق ولدي علي

بودلة و ردّ جميع ما اخذته منها فلم تعتقد فقتلت الموكلين به ثم ضرب داود مير بيك على وجهه

فسقط جانباً من لحيته (ج ٢، ص ١٧٤)

— إنهاالول قرية عادت اسماعيل و امه التمرة بمكة (ج ٢، ص ٢١٣)

— كلما ازددت فيه حباً ازداد في بغضا ولايزال بنوابنى بسيرة اخوي محمد و حسين.

— كان عظيم الحيل و المكر...لجن بمباهته من يشاء بالعدوان (ج ٢، ٣٠٥)

— استولى على جميع تركته بالتمام هنا رمكة رأس امناء بيت السلطنة الحسينية (ج ٢، ٣٢٠)

— ثم توجه الى العراقيين و العجم فلم ير له بهما فرس لما قد صدر منه (ج ٢، ص ٣٢٧)

— فلما جنّ الليل دخل مع اخوته على منصور فاكما امره (ج ٢، ص ٣٨٠)

— و هما اجزل القبح و الخزوان في نبش سرداب من هذه الدار (ج ٢، ص ٣٤٥)

فيغوا منه شيخ القوم حمادين ناموس و خاف منه على شيخهم فامر اولاده بقتله قدموه لمعرفه

فيهم (ج ٢، ص ٤٣٩)

— انهزم الى الجزائر و اخذ اهلها و قتل عبادة بالاديان (ج ٣، ص ٣٣٣)

— امر المرسل بأكل الكتاب و قال يقصر الطباخ عن اتقياي له (ج ٣، ص ٣٣٧)

— كان ملازما للعبادات و فعل الخيرات لكاينان قطن احدا زورة كيلان (ج ٣، ص ٣٣٤)

— ارسل الى اهل تور رحلوا تسامر ينصحهم عن العناد (ج ٣، ص ٣٣٥)

— فشوا ملك الروم يردرم با يزيد توجه الى... (ج ٣، ص ٣٤٠)

— و المفتي لايفتهم بقتله لان في مذهب الحنفي يفتي بقتل الملك لما ينافي مذهبه (ج ٣، ص ٣٥٢)

— أنه ذوعقل سديد و رأى و تدبير و ذهانة و فطانة (ج ٣، ص ٣٥١)

— لأنَّ كلَّ من عزله عليه لم ير خيراً (ج ٣، ص ٣٥٢)

— تركت هذه المحرمات طول مدّة ايامه بالكلية و لازمعايات الا العلوم الشرعية (ج ٣، ص

٣٥٧)

— طلب محمدخان همايون للضيافة فدّ له تجلّ عن الوصف (ج ٣، ص ٣٦٠)

هـ . و من أغلاط المؤلّف الواضحة أنه يورد اسم شخص واحد بشكليين مختلفين و من ذلك:

ابو عبدالله الحسن البرسي / ابو عبدالله الحسين البرسي (ج ١، ص ١٥٠)

محمد الكشف / محمد الاكشف (ج ١، ص ١٨٤، ١٨٥)

اصعب بن عبدالمدان / صعب بن عبدالمدان (ج ١، ص ٣٠٢)

طاهر بني صريم / طاهر بن صريم (ج ١، ص ٣٠٦، ٣٠٧)

عقبة بن سلام الازدي / عقبة بن سلام الرازي (ج ١، ص ٣١٣)

سنة / سينّة (ج ١، ص ٣٥٩)

محمد سالوسه / محمد سالوس (ج ١، ص ٤٨٤)

خولى بن يزيد الاصبحي / خولى بن يزيد الاصلحي (ج ٢، ص ٩٣، ٩٧، ١٠٦)

الحسن بن صالح / الحسين بن صالح (ج ١، ص ١٥٦)

شكنة / سكنة (ج ٢، ص ٣٠٨، ٣١٧)

اسطنبل / اسطنبول (ج ٢، ص ٣٨٧، ٤٤٧)

عبدالله العمري / عبيدالله العمري (ج ٣، ص ٥٦)

ابوالحسن جعفر الزكي / ابوالحسين جعفر الزكي (ج ٣، ص ١٢٤)

مور حسن / قور خمس (ج ٣، ص ٣٦٦)

بردرم / يلدرم (ج ٣، ص ٣٤٠، ٣٥٠)

الامير باد احمد / الامير بماد احمد (ج ٣، ص ٣٤٧)

و. استخدم المؤلف و في مواضع شتى من كتابه، كلمات بشكل غير متعارف عليه في كتب اللغة و النحو، فهو يأتي بفعل ماض بعد «لم» الجازمة أو يشبع كسرة الفعل الماضي حالة التأنيث فيكتبها ياءً أو يحوّل الفعل اللازم الى متعدّ، و من ذلك:

عادتا عليك القول (بمعنى أعادتا) (ج ١، ص ٧٠)

غار عليه (بمعنى أغار) (ج ١، ص ٤٢٠ و ج ٢، ص ٢٥٣، و ج ٣ ص ٢٥٣ و ٢٣٧ و ٣٧١)

اوعده (بمعنى وعده) (ج ٢، ص ١٢٥)

أتجه به (بمعنى اتجه اليه) (ج ٢ ص ٤٢٨، ٤٤١، ٤٦٨، ٥١٤)

توجّهه (بمعنى توجهه اليه) (ج ٢، ص ٢٦٣)

— عرفتيني... اصدقيني (ج ٢، ص ١٩٤)، منعتيه (ج ٢، ص ٢٠٩) علّمكيه.... اجبتيهما (ج ١، ص

٧٠)، زيديني (ج ١، ص ٣١٠)، رأيتي و سمعتي (ج ٢، ص ١١٨)

— لم قطّ قرأ عليّ (ج ١، ص ٢٣٤)، لم بعد انقضاء اجل النائر بطبرستان احدا من السادة الاشراف

غير الامير الحاكم (ج ٢، ص ٤٨٠)

لم قطّ يراع في مصلحته مخلوقا جنبا كان او حميا (ج ٢، ص ٣١٦)

لمن التجى اذا لم لك التجى (ج ٢، ص ٤٣٤)

— شار (بمعنى اشار)

— لخامس عشرى ذي القعدة (ج ٢، ص ٤٣٥)، لثامن عشرى شهر رمضان (ج ٢، ص ٤٤٤)،

حادى عشرى شهر صفر (ج ٢، ص ٤٤٤)، لثالث عشرى هذا الشهر (ج ١، ص ٤٩٧)

— الماحوز احد قرايا البحرين (ج ٣، ص ١٩٥)

— فلغا على احدى قرى الجزائر (ج ٣، ص ١٩٨)

— استعقدوا فيه اهل البلاد و مالوا اليه الاعيان (ج ٣، ص ٤٦١)

— وركب على قتلى ابيه فظفر بهم قتيلاً (ج ١، ص ٢٧٤)

— و قتل قتلاء امه (ج ٣، ص ٣٦٥)

— يا سيدي لاترتاع منى (ج ٢، ص ٥١٤)

— اتتهم آل خميس لحرابة مرزا علي (ج ٣، ص ٢٥٢)

- كان من اعيان اشوارها و اكبر انصارها (ج ٢، ص ٣١٠)
 — يتبرك الناس برأيه ولا يخالفون شيئاً من اشواره (ج ٢، ص ٣٩٩)
 — استغيبوه (ج ٣، ص ٣٦٥)، استغيبتني (ج ٢، ص ٢٩٦)
 — قلوبهم عليه ملاآة (ج ٢، ص ٣٦٦)
 — فحاربهم و ظفر بهم و غنمهم (ج ٢، ص ٢٩٩)
 — فنحن لله و لرسوله و لوليّه طائعين (ج ١، ص ٢٨٥)
 — و في سنة.. طلب اخوه خلف من الدورق ليساعده (ج ٣، ص ٢٣٨)
 — انعم على ولده الشاه طهماسب بخراسان و جعله مدبراً اموره مير بلخان (ج ٣، ص ٣٥١)
 — قال كلاً ان ابيع مذهبي و الحولى بدنيا دنيّة (ج، ص ٢٠٨)

ز. و فضلاً عما ذكر آنفاً فقد وقعت اغلاط سببها طبع النص على الآلة الكاتبة من قبل محقق الكتاب، أو سهو منضد الحروف مما نضع بعضه امام انظر القراء الكريم:

صفحة	سطر	جلد	غلط	صحيح
١٦١		١	بزر	برز
٢١٨		١	ابى عبدالله	عبدالله
٢٣٧		١	الليات	اللّيات
٣٦٢		١	للعلامة	العلامة
٤٤١		١	اميرالمدينة	اميرالمدينة
٥٢٨		١	خراج	اخراج
١١٨	١٦	٢	تذلل	تذلل
١٥٦	١٥	٢	الفرقد	الفرقد
٢١٦	١٥	٢	يستنبونه	يستنبونه
٢٥٦	١٠	٢	كهائم	كهائم

صفحة	سطر	جلد	غلط	صحيح
٣٠٦	٨	٢	قيا	قيا
٣٢٧	٨	٢	فلعلی	فعلی
٣٤١	١٧	٢	بين الاسود	بيان الاسود
٣٤١	٢٢	٢	عن البرقی	عن البرقی
٣٥٦	٩	٢	نتار	نار
٣٦٣	١٤	٢	بنت امهن	بنات امهنّ
٣٨٢	١٣	٢	فأتدت	فاقتدت
٣٩٨	١	٢	شقیربن حمدان	الفرهده الثاني: شقیربن حمدان
٤٣٢	٧	٢	فضاب	فضاق
٤٨٦	١٨	٢	روی عن	روی عنه
٤٩٢	٦	٢	من المعلوم	من العلوم
٥١٥	٣	٢	مفازه	مفارة
٥٣٥	١٨	٢	حیدر آبار	حیدر آباد
٥٤٤	١٧	٢	با در بیل	باردبیل
٥٤	٤	٣	الغردق	الغردق
٩١	١٠	٣	روی عن	روی عنه
١١٦	١٣	٣	اخذ منهم	اخذهم منهم
١٨٢	١٦	٣	البواتر	والبواتر
١٩٩	١٤	٣	ابرهیم	ابراهیم
٢٨٩	٣	٣	عبدالقار	عبدالقادر
٤٦٥	٢	٣	بجرم ایبه	بجرم ایبه

In the Name of God, the Compassionate, the Merciful

Like a very large sea, the rich Islamic culture of Iran has produced countless waves of handwritten works. In truth these manuscripts are the records of scholars and great minds, and the hallmark of us Iranians. Each generation has the duty to protect this valuable heritage, and to strive for its revival and restoration, so that our own historical, cultural, Literary, and scientific background be better known and understood. Despite all the efforts in recent years for recognition of this country's written treasures, the research and study done, and the hundreds of valuable books and treatises that have been published, there is still much work to do. Libraries inside and outside the country preserve thousands of books and treatises in manuscript form which have been neither identified nor published. Moreover, many texts, even though they have been printed many times, have not been edited in accordance with scientific methods and are in need of more research and critical editions. responsibility of The revival and publication of manuscripts is a researchers and cultural institutions. The Ministry of Culture and Islamic Guidance in pursuing its cultural goals has established such a center in the hope that, through sponsoring the efforts of researchers and editors and with the participation of publishers, it may have a share in the publication of this written heritage, presenting a valuable collection of texts and sources to the friends of Islamic Iranian culture and society.

The Written Heritage Publication Centre

AN ĀYENE-YE MIRĀŞ BOOK

In Collaboration with the Written Heritage Publication Centre

© Ayene-ye Miras Publishing Co. 1999

First Published in Iran by Ayene-ye Miras

ISBN 964 - 6781 - 09 - 8 (Vol.4)

ISBN 964 - 6781 - 22 - 5 (4Vol.SET)

All rights reserved. No part of this book
may be reproduced, in any form or by any
means, without the prior permission of the publisher.

AL-RAWD AL-MI'TĀR FĪ TAŠJĪR TUHFAT AL-AZHĀR

Vol. IV

Preamble & Genealogy

by

Kāmil Salmān al-Jubūrī

Under the supervision of

The Written Heritage Publication Centre



Āyene-ye Mirās

Tehran, 1999



**AL-RAWD AL-MIṬĀR FĪ
TAŠJĪR TUHFAT AL-AZHĀR**

Vol. IV

Preamble & Genealogy

by

Kāmil Salmān al-Jubūrī

Under the supervision of

The Written Heritage Publication Centre

ISBN 964-6781-23-3



97896464781238



Āyene-ye Mirās

Tehran, 1999